

- 
- A photograph of a modern interior featuring a sliding glass door system. The door is partially open, revealing a room with a light-colored stone wall, two framed pictures of flowers, and a small table with a bottle and glass. The door is mounted on a sleek, dark grey track.
- Für 8 - 12 mm ESG oder VSG, bis zu 150 kg schwere Glastüren
 - Anwendungen für Wand- oder Deckenmontage
 - Optional mit Einzugsdämpfung Smart-Stop
 - Schienenlänge bis zu 6020 mm möglich
 - Optional mit Profil für Festverglasung
 - Keine Glasbearbeitung
 - getestet nach DIN 1527, 200 000 Zyklen

www.bohle-group.com

Bohle SlideTec optima 150

Schiebetürsystem

Bohle SlideTec optima 150

Das Bohle Schiebebetürschlagsystem SlideTec optima 150 ist ein hochwertiger Beschlag, der bis zu 150 Kilogramm schwere Ganzglastüren bewegt. Eine Glasbearbeitung ist dank der cleveren Klemmschuh-Technik sowohl mit als auch ohne optionale Einzugsdämpfung (Mindesttürbreite 800 mm) überflüssig. Das System kann optional mit Einzugsdämpfern für die Öffnungs- sowie Schließrichtung ausgestattet werden. Das 150er System ist für ESG und VSG geeignet. Erweiterbar mit dem System Synchro, das ein synchrones Gleiten der Glastüren ermöglicht.

	Deckenmontage EV1	Deckenmontage Edelstahleffekt	Wandmontage EV1	Wandmontage Edelstahleffekt
Länge 2000 mm	BO 5101551	BO 5101557	BO 5101552	BO 5101558
Länge 2500 mm	BO 5101553	BO 5101559	BO 5101554	BO 5101560
Länge 3000 mm	BO 5101555	BO 5101561	BO 5101556	BO 5101562

	Deckenmontage Festverglasung EV1	Deckenmontage Festverglasung Edelstahleffekt
Länge 2000 mm	BO 5101563	BO 5101566
Länge 2500 mm	BO 5101564	BO 5101567
Länge 3000 mm	BO 5101565	BO 5101568

 Neu im Programm

 Sperrgut



SlideTec optima 150 Deckenmontage

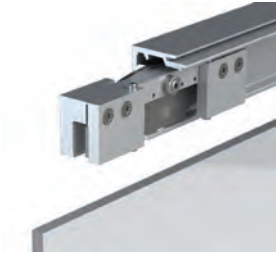

GH = Glashöhe · LW = lichte Weite · LH = lichte Höhe · GB = Glasbreite ·
L = Laufschiene Länge

i Montage Deckenmontage · Ausführung 1-flügelig · Türgewicht max. 150 kg · Glasdicke ESG 8 - 12 mm ·
Glasdicke VSG bestehend aus ESG/PVB/ESG 8,76 - 12,76 mm · Glasbearbeitung keine · Material Aluminium

Lieferumfang:

2x Rollapparate inkl. Klemmschuh

2x Stopper

1x Laufschiene Deckenmontage inkl. Blende

1x Untere Führung (bei der Verwendung von VSG 12,76 bitte Sonderführung anfragen)

Art.-Nr.	Länge · Oberfläche
BO 5101551	2000 mm · EV1 eloxiert
BO 5101553	2500 mm · EV1 eloxiert
BO 5101555	3000 mm · EV1 eloxiert
BO 5101557	2000 mm · edelstahleffekt
BO 5101559	2500 mm · edelstahleffekt
BO 5101561	3000 mm · edelstahleffekt

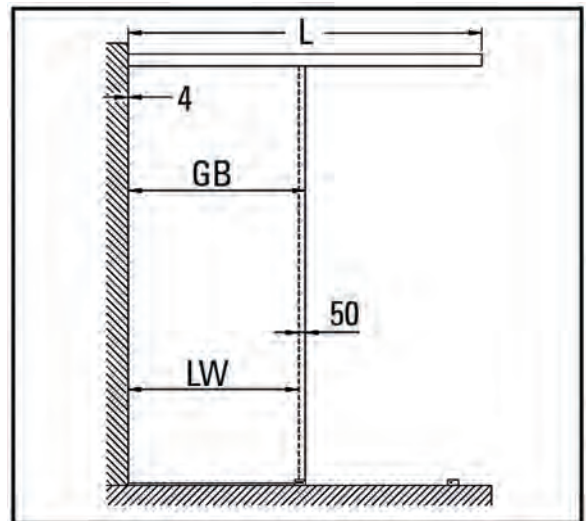
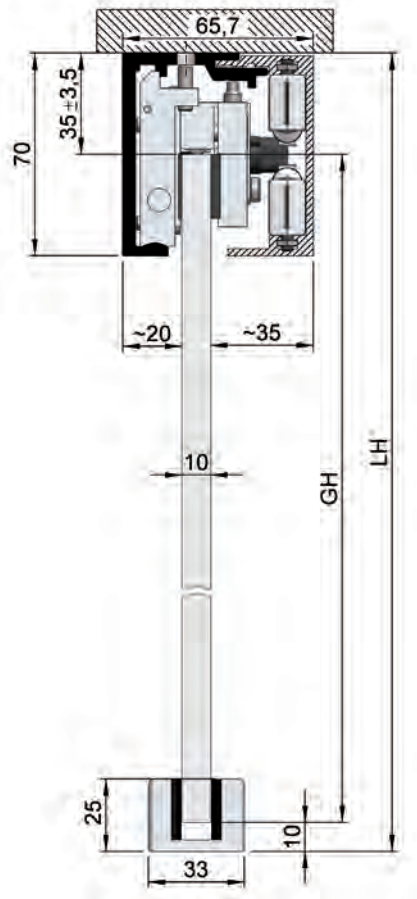

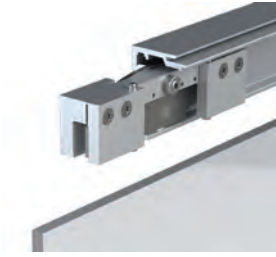

BH = Bohrhöhe · GH = Glashöhe · LW = lichte Weite · LH = lichte Höhe ·
GB = Glasbreite · L = Laufschienelänge

i Montage Wandmontage · Ausführung 1-flügelig · Türgewicht max. 150 kg · Glasdicke ESG 8 - 12 mm ·
Glasdicke VSG bestehend aus ESG/PVB/ESG 8,76 - 12,76 mm · Glasbearbeitung keine · Material Aluminium

Lieferumfang:

2x Rollapparate inkl. Klemmschuh

2x Stopper

1x Laufschiene Wandmontage inkl. Blende

1x Untere Führung (bei der Verwendung von VSG 12,76 bitte Sonderführung anfragen)

2x Abdeckkappe seitlich

Art-Nr.	Länge · Oberfläche
BO 5101552	2000 mm · EV1 eloxiert
BO 5101554	2500 mm · EV1 eloxiert
BO 5101556	3000 mm · EV1 eloxiert
BO 5101558	2000 mm · edelstahleffekt
BO 5101560	2500 mm · edelstahleffekt
BO 5101562	3000 mm · edelstahleffekt

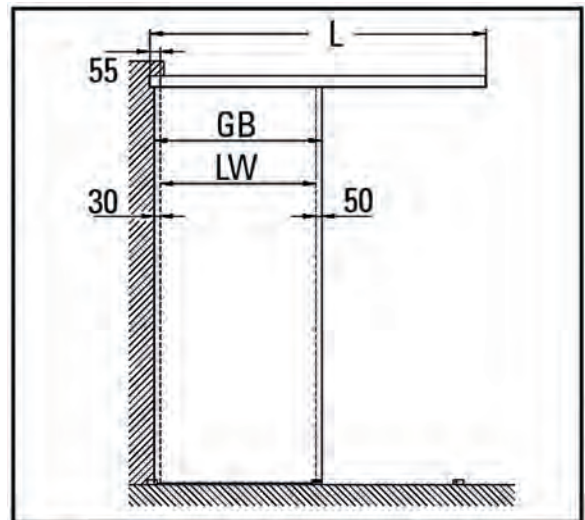
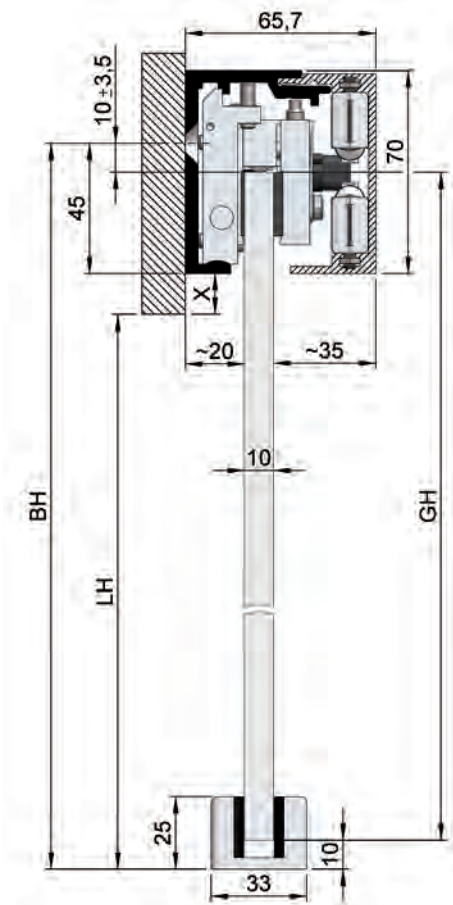



SlideTec optima 150 Deckenmontage mit Festverglasung



GH = Glashöhe · LW = lichte Weite · LH = lichte Höhe · GB = Glasbreite ·
 L = Laufschienelänge · S = Seitenteil · T = Abdeckprofil

i Montage Deckenmontage · Ausführung 1-flügelig mit Festteil · Türgewicht max. 150 kg · Glasdicke
 ESG 8 - 12 mm · Glasdicke VSG bestehend aus ESG/PVB/ESG 8,76 - 12,76 mm · Glasbearbeitung keine · Material
 Aluminium

Lieferumfang:

- 2x Rollapparate inkl. Klemmschuh
- 2x Stopper
- 1x Laufschiene Deckenmontage inkl. Blende
- 1x Abdeckprofil
- 1x Untere Führung (bei der Verwendung von VSG 12,76 bitte Sonderführung anfragen)

Art.-Nr.	Länge · Oberfläche
BO 5101563	2000 mm · EV1 eloxiert
BO 5101564	2500 mm · EV1 eloxiert
BO 5101565	3000 mm · EV1 eloxiert
BO 5101566	2000 mm · edelstahleffekt
BO 5101567	2500 mm · edelstahleffekt
BO 5101568	3000 mm · edelstahleffekt

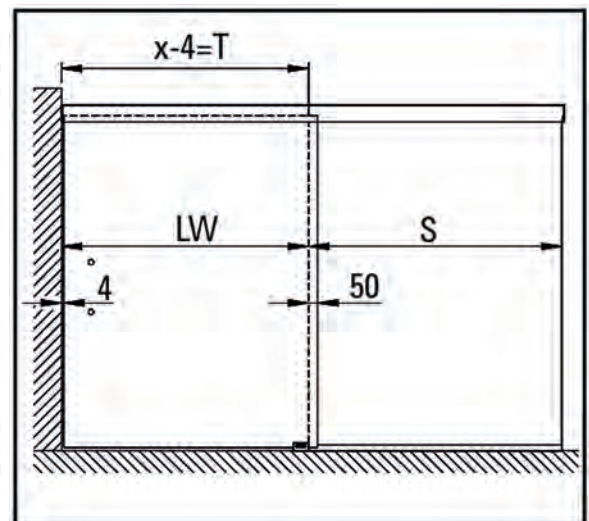
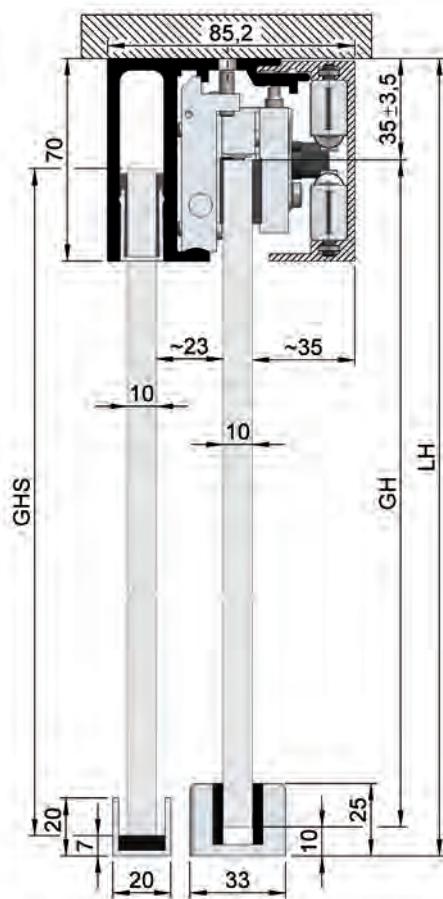

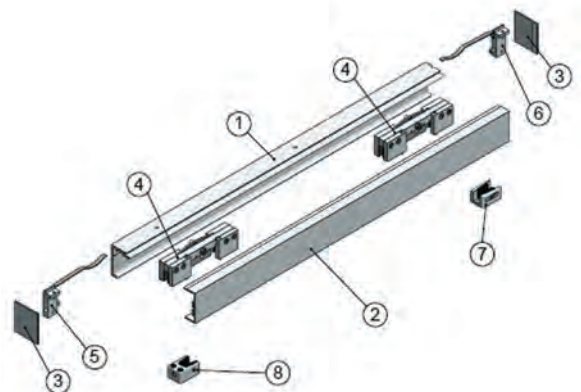

1. Laufschiene (mit und ohne Seitenteil)
2. Blende
3. Abdeckkappen (nicht im Lieferumfang)
4. Rollapparat
5. Fangstopper links
6. Fangstopper rechts
7. Untere Führung
8. Unterer Anschlagpuffer (nicht im Lieferumfang enthalten)





Einzelne Komponenten außerhalb der angebotenen Setlängen

Passende Türgriffe finden Sie unter Zubehör für den Innenausbau / Glasbeschläge für Ganzglasanlagen / Glastürgriffe.

SlideTec optima 150 6020 mm			
Anwendung	Deckenbefestigung 1-flügelig	Deckenbefestigung 1-flügelig	Wandbefestigung 1-flügelig
Farbton	EV1 eloxiert	Edelstahleffekt	EV1 eloxiert
Länge	6020 mm	6020 mm	6020 mm
Zwingend erforderliche Set-Artikel			
Set bestehend aus Rollwagen und Bodenführung*	BO 5101573	BO 5101574	BO 5101573
Laufschiene SlideTec optima 150, Lagerlänge 6020 mm	BO 5216155	BO 5216158	BO 5101650
Blende SlideTec optima 150, Lagerlänge 6020 mm	BO 5216010	BO 5216011	BO 5216010
U-Blende SlideTec optima 150 für Abdeckung Seitenteil, Lagerlänge 6020 mm			
Optionale Set-Artikel			
Abdeckkappe**	BO 5101550	BO 5101547	BO 5101550
Einzugsdämpfer bis 80 kg (beidseitig)	BO 5101571	BO 5101571	BO 5101571
Einzugsdämpfer bis 150 kg (beidseitig)	BO 5101572	BO 5101572	BO 5101572



* Hinweis: Für zwei Türen, bitte das Set 2x bestellen



** 2 Stück bestellen

SlideTec optima 150 4000 mm			
Anwendung	Deckenbefestigung 1-flügelig	Deckenbefestigung 1-flügelig	Wandbefestigung 1-flügelig
Farbton	EV1 eloxiert	Edelstahleffekt	EV1 eloxiert
Länge	4000 mm	4000 mm	4000 mm
Zwingend erforderliche Set-Artikel			
Set bestehend aus Rollwagen und Bodenführung*	BO 5101573	BO 5101574	BO 5101573
Laufschiene SlideTec optima 150, Lagerlänge 4000 mm	BO 5101656	BO 5101659	BO 5101657
Blende SlideTec optima 150, Lagerlänge 4000 mm	BO 5101663	BO 5101664	BO 5101663
U-Blende SlideTec optima 150 für Abdeckung Seitenteil, Lagerlänge 4000 mm			
Optionale Set-Artikel			
Abdeckkappe**	BO 5101550	BO 5101547	BO 5101550
Einzugsdämpfer bis 80 kg (beidseitig)	BO 5101571	BO 5101571	BO 5101571
Einzugsdämpfer bis 150 kg (beidseitig)	BO 5101572	BO 5101572	BO 5101572

* Hinweis: Für zwei Türen, bitte das Set 2x bestellen

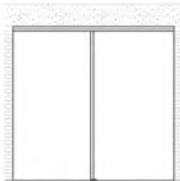
** 2 Stück bestellen

		
Wandbefestigung 1-flügelig	Deckenbefestigung mit Festflügel 1-flügelig	Deckenbefestigung mit Festflügel 1-flügelig
Edelstahleffekt	EV1 eloxiert	Edelstahleffekt
6020 mm	6020 mm	6020 mm
BO 5101574	BO 5101573	BO 5101574
BO 5101651	BO 5216500	BO 5216501
BO 5216011	BO 5216010	BO 5216011
	BO 5101665	BO 5101667
BO 5101547	BO 5101549	BO 5101548
BO 5101571	BO 5101571	BO 5101571
BO 5101572	BO 5101572	BO 5101572

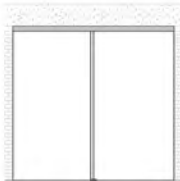
		
Wandbefestigung 1-flügelig	Deckenbefestigung mit Festflügel 1-flügelig	Deckenbefestigung mit Festflügel 1-flügelig
Edelstahleffekt	EV1 eloxiert	Edelstahleffekt
4000 mm	4000 mm	4000 mm
BO 5101574	BO 5101573	BO 5101574
BO 5101660	BO 5101661	BO 5101662
BO 5101664	BO 5101663	BO 5101664
	BO 5101666	BO 5101668
BO 5101547	BO 5101549	BO 5101548
BO 5101571	BO 5101571	BO 5101571
BO 5101572	BO 5101572	BO 5101572

Einzelne Komponenten außerhalb der angebotenen Setlängen

Passende Türgriffe finden Sie unter Zubehör für den Innenausbau / Glasbeschläge für Ganzglasanlagen / Glastürgriffe.

▶ SlideTec optima 150 Wandmontage Aluminium EV1



i Montage Wandmontage · Glasdicke ESG 8 - 12 mm · Glasdicke VSG bestehend aus ESG/PVB/ESG 8,76 - 12,76 mm · Glasbearbeitung keine · Oberfläche EV1 eloxiert · Material Aluminium · Sie benötigen dazu: BO 5101573 · Optionales Zubehör: BO 5101571/72, BO 5101550



Art.-Nr.	Bezeichnung · Länge
BO 5216150	Laufschiene · gelocht 6020 mm
BO 5216010	Blende · 6020 mm
BO 5101657	Laufschiene · gelocht 4000 mm
BO 5101663	Blende · 4000 mm

▶ SlideTec optima 150 Wandmontage Edelstahleffekt



i Montage Wandmontage · Glasdicke ESG 8 - 12 mm · Glasdicke VSG bestehend aus ESG/PVB/ESG 8,76 - 12,76 mm · Glasbearbeitung keine · Oberfläche edelstahleffekt · Material Aluminium · Sie benötigen dazu: BO 5101574 · Optionales Zubehör: BO 5101571/72, BO 5101547



Art.-Nr.	Bezeichnung · Länge
BO 5216151	Laufschiene · gelocht 6020 mm
BO 5216011	Blende · 6020 mm
BO 5101660	Laufschiene · gelocht 4000 mm
BO 5101664	Blende · 4000 mm

▶ SlideTec optima 150 Deckenmontage Aluminium EV1



i Montage Deckenmontage · Glasdicke ESG 8 - 12 mm · Glasdicke VSG bestehend aus ESG/PVB/ESG 8,76 - 12,76 mm · Glasbearbeitung keine · Oberfläche EV1 eloxiert · Material Aluminium · Sie benötigen dazu: BO 5101573 · Optionales Zubehör: BO 5101571/72, BO 5101550



Art.-Nr.	Bezeichnung · Länge
BO 5101655	Laufschiene · gelocht 6020 mm
BO 5216010	Blende · 6020 mm
BO 5101656	Laufschiene · gelocht 4000 mm
BO 5101663	Blende · 4000 mm

▶ SlideTec optima 150 Deckenmontage Edelstahleffekt



i Montage Deckenmontage · Glasdicke ESG 8 - 12 mm · Glasdicke VSG bestehend aus ESG/PVB/ESG 8,76 - 12,76 mm · Glasbearbeitung keine · Oberfläche edelstahleffekt · Material Aluminium · Sie benötigen dazu: BO 5101574 · Optionales Zubehör: BO 5101571/72, BO 5101547



Art.-Nr.	Bezeichnung · Länge
BO 5101658	Laufschiene · gelocht 6020 mm
BO 5216011	Blende · 6020 mm
BO 5101659	Laufschiene · gelocht 4000 mm
BO 5101664	Blende · 4000 mm

▶ SlideTec optima 150 Deckenmontage mit Festverglasung Aluminium EV1



i Montage Deckenmontage · Glasdicke ESG 8 - 12 mm · Glasdicke VSG bestehend aus ESG/PVB/ESG 8,76 - 12,76 mm · Glasbearbeitung keine · Oberfläche EV1 eloxiert · Material Aluminium · Sie benötigen dazu: BO 5101573 · Optionales Zubehör: BO 5101571/72, BO 5101549



Art.-Nr.	Bezeichnung · Länge
BO 5216500	Laufschiene · gelocht 6020 mm
BO 5216010	Blende · 6020 mm
BO 5101665	U-Blende für Festverglasungskanal · 6020 mm
BO 5101661	Laufschiene · gelocht 4000 mm
BO 5101663	Blende · 4000 mm
BO 5101666	U-Blende für Festverglasungskanal · 4000 mm

▶ SlideTec optima 150 Deckenmontage mit Festverglasung Edelstahleffekt



i Montage Deckenmontage · Glasdicke ESG 8 - 12 mm · Glasdicke VSG bestehend aus ESG/PVB/ESG 8,76 - 12,76 mm · Glasbearbeitung keine · Oberfläche edelstahleffekt · Material Aluminium · Sie benötigen dazu: BO 5101574 · Optionales Zubehör: BO 5101571/72, BO 5101548



Art.-Nr.	Bezeichnung · Länge
BO 5216501	Laufschiene · gelocht 6020 mm
BO 5216011	Blende · 6020 mm
BO 5101667	U-Blende für Festverglasungskanal · 6020 mm
BO 5101662	Laufschiene · gelocht 4000 mm
BO 5101664	Blende · 4000 mm
BO 5101668	U-Blende für Festverglasungskanal · 4000 mm

▶ Einzugsdämpfer SlideTec optima 150



Die Mindestflügelbreite bei Einsatz der Einzugsdämpfer beträgt 800 mm.

i Ausführung beidseitige Dämpfung (ohne Glasbearbeitung)

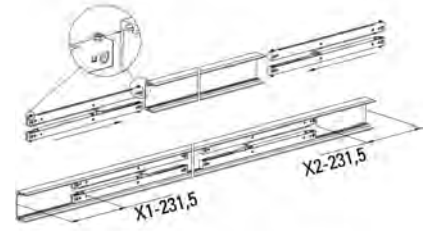

Art.-Nr.	Gewicht - Beschreibung
BO 5101571	max. 80 kg
BO 5101572	max. 150 kg · (Abbildung)

▶ Zubehörset SlideTec optima 150

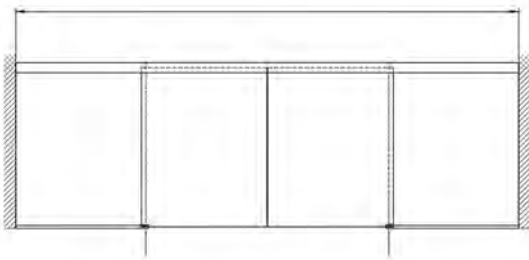

Laufwagen und Bodenführung

i Für 1 Flügel · Glasdicke ESG 8 - 12 mm · Glasdicke VSG 8,76 - 12,76 mm · Material Aluminium

Lieferumfang:
 2x Rollapparate mit Kugellager
 2x Stopper
 1x Untere Führung

Art.-Nr.	Oberfläche
BO 5101573	EV1 eloxiert
BO 5101574	edelstahleffekt

▶ Gummiprofil für Glaskantenschutz



i Ausführung selbstklebend · Glasdicke 8 + 10 mm · Abstand 4 mm

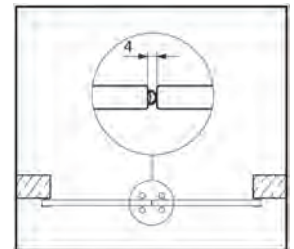

Art.-Nr.	Farbe · Rollenlänge
BO 5214809	schwarz · 5 m
BO 5214810	schwarz · 10 m
BO 5214812	transparent · 5 m
BO 5214813	transparent · 10 m

▶ Abdeckkappe SlideTec optima 150 ohne Festverglasung



❗ Material Aluminium

Art.-Nr.	Oberfläche
BO 5101547	edelstahleffekt
BO 5101550	EV1 eloxiert

▶ Abdeckkappe SlideTec optima 150 mit Festverglasung



❗ Material Aluminium

Art.-Nr.	Oberfläche
BO 5101548	edelstahleffekt
BO 5101549	EV1 eloxiert

▶ Synchronumlenkung SlideTec optima 150



Zubehör-Komplettsset für eine 2-flügelige Synchron-Anlage

Art.-Nr.
BO 5101575

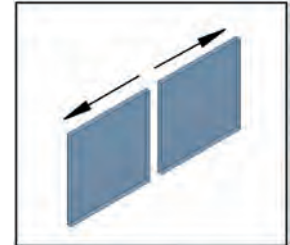

▶ U-Profile SlideTec optima Festverglasung



als Boden- / Wandprofil zur Festverglasung

❗ Glasdicke ESG 8 - 12 mm · Glasdicke VSG 8,76 - 12,76 mm · Material Aluminium

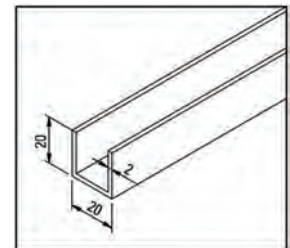

Art.-Nr.	Oberfläche · Länge
BO 5101578	EV1 eloxiert · 6020 mm
BO 5101669	EV1 eloxiert · 4000 mm
BO 5201591	eloxiert E6/EV1 · 5000 mm
BO 5101579	edelstahleffekt · 6020 mm
BO 5101670	edelstahleffekt · 4000 mm
BO 5101577	edelstahleffekt · 2500 mm
BO 5201593	edelstahloptik geschliffen E1/C31 · 5000 mm

▶ Bodenführung ESG



Spielfreie Bodenführung - Zubehör für SlideTec optima

i Glasdicke ESG 8 - 12 mm · Material Aluminium

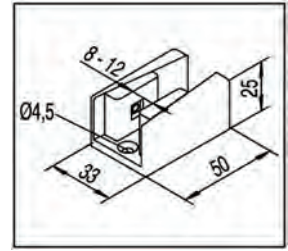

Art.-Nr.	Oberfläche
BO 5101629	EV1 eloxiert
BO 5101630	edelstahleffekt

▶ Bodenführung VSG



Spielfreie Bodenführung - Zubehör für SlideTec optima

i Glasdicke VSG 8,76 - 12,76 mm · Material Aluminium

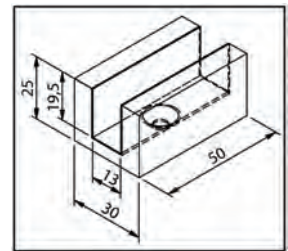

Art.-Nr.	Oberfläche
BO 5101631	edelstahleffekt
BO 5101632	EV1 eloxiert

▶ Bodenführung für sandgestrahlte und satinierte Gläser



i Glasdicke ESG 8 - 10 mm

Art.-Nr.	Oberfläche
BO 5214406	EV1 eloxiert

▶ Befestigungsschrauben

zu SlideTec optima Blende, max. 6m, BO 5101647-50, BO 5201610-11 und BO 5101663-64

i Set 30 Stück



Art.-Nr.
BO 5101672