

ACCESSORI METALLICI

per Bagno



La stanza da bagno secondo Bohle

Puoi distinguere l'ambizioso design del bagno dall'alta qualità dei dettagli, concetti coerenti di design e particolare attenzione posta sulla qualità. Grazie alla sua gamma di prodotti, Bohle offre la cerniera per porta doccia perfetta, compresi gli accessori, per tutti gli stili di design e ogni budget. Troverai sempre la giusta soluzione nel nostro portafoglio prodotti che abbraccia ogni esigenza collegata al vostro stile.

Il nostro Configuratore doccia sarà il tuo perfetto assistente di pianificazione. I modelli 3D di box doccia possono essere creati rapidamente e facilmente, e senza alcuna conoscenza preliminare - tutte le tacche necessarie, montaggio e le parti accessorie sono indicate con precisione. Il Configuratore non mostra solo come sarà il prodotto finito ma crea anche disegni CAD che possono essere inoltrati direttamente al fornitore del vetro. Prendi la misura, entra, ordina - fatto!

I vostri benefici

- La nostra gamma di 21 design diversi di prodotto
- La soluzione perfetta per ogni stile di design ed ogni budget
- Elaborazione digitale delle dimensioni nel Configuratore
- Consulenza tecnica professionale dai nostri esperti

Chi siamo

L'azienda di famiglia, fondata nel 1923, è ora rappresentata da oltre 400 impiegati in 15 sedi in Germania e all'estero. Con le otto divisioni di prodotti: Handling (movimentazione), Glass Cutting (taglio del vetro manuale ed automatico), Glass Bonding (incollaggio UV del vetro), Glazing (messa in opera), Tools (utensili), Machinery (macchinari), Fittings and Surface Technology (parti metalliche e tecnologia delle superfici), l'azienda offre una completa gamma di prodotti studiata su misura per i clienti rispettivamente provenienti dal commercio, dall'industria e dal dettaglio.

Principio fondamentale in Bohle è la Qualità, in qualunque area e per vivere nella piena osservanza di questo standard, l'azienda sviluppa, crea e produce molti prodotti in proprio. Un moderno centro logistico, prepara e spedisce rapidamente gli ordini ai clienti.

Arrivederci taccuino!

Il nuovo
configuratore box
doccia Bohle

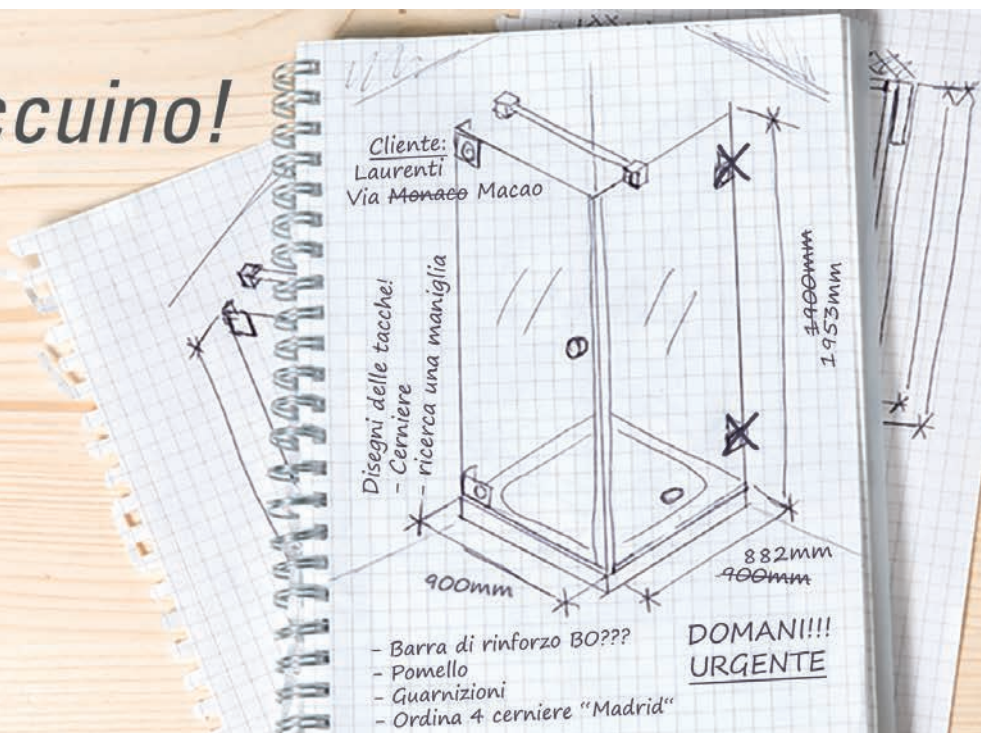



Next



Madrid



Lugo



Granada



Bilbao Select



Aqua

CERNIERE PER PORTE DOCCIA

Cerniera per box doccia con fermo	9
Cerniera porte doccia girevole	36
Porte scorrevoli per box doccia	100
Bohle Vigo Walk-In box doccia	114



BARRE DI RINFORZO

Bohle square	117
Bohle round	126



POMELLI E MANIGLIE

Pomelli e maniglie	139
--------------------	-----



GUARNIZIONI PER PORTE DOCCIA

Guarnizioni per porte Doccia	153
Accessori	165



PROFILI

Profili per fissi	169
Profili per specchi	174

PULIZIA

Detergenti	177
Asciugamani in carta	181

PROTEZIONE SUPERFICI



BriteGuard®	183
Accessori	186

INFORMAZIONI

Indice	191
Informazioni	195



Cerniere box doccia apertura un solo lato

	Madrid	Bella	Lugo	Wellness®	Wellness® Premium
					
Pagina	10	14	18	23	31
A filo sul lato interno			✓		
Meccanismo alza/abbassa			✓		
Posizione zero regolabile					✓
Fori nel vetro	✓	✓	✓	✓	✓
Tacca nel vetro					
Spessore vetro temperato (mm)	8 / 10	6 / 8	6 / 8	8	8
Max. peso della porta (kg)	40	40	36	40	40
Altezza max porta (mm)	2000	2250	2000	2250	2250
Larghezza max. porta (mm)	1000	1000	900	1000	1000
Ispezione secondo DIN 14428	✓	✓	✓	✓	✓

Cerniere per Porte Doccia Bohle Madrid

Le cerniere per box doccia Madrid devono sempre essere montate con guarnizioni di tenuta che non devono essere interrotte alla cerniera. Per evitare il funzionamento scorretto della porta (apertura contro la direzione di entrata), utilizzare guarnizioni e, se necessario, un arresto. La porta è tenuta chiusa da guarnizioni magnetiche.



Cerniera per Porte Doccia Madrid vetro-muro 90° apertura verso l'esterno



FINITURA	RIF.
cromato lucido	BO 5215430
max. peso della porta al paio	40 kg
altezza max porta	2000 mm
Larghezza max. porta	1000 mm
Materiale	ottone

i Vetro spessore 8, 10 mm · Asola per montaggio a muro · non sono necessarie tacche, soltanto fori

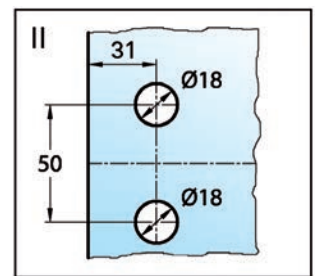
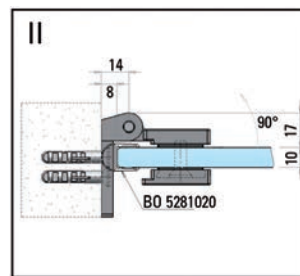
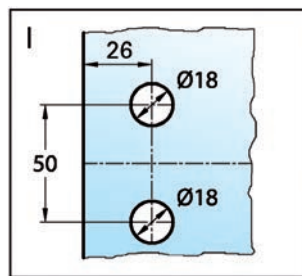
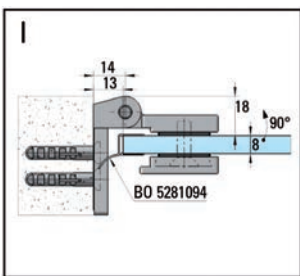
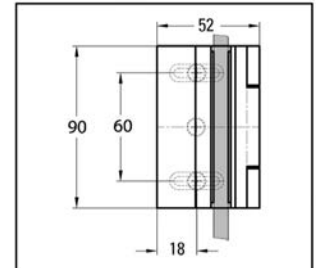
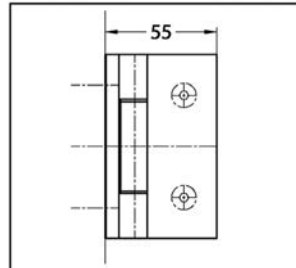

Cerniera per Porte Doccia Madrid vetro-muro 90° con smusso apertura verso l'esterno



FINITURA	RIF.
cromato lucido	BO 5215430
max. peso della porta al paio	40 kg
altezza max porta	2000 mm
Larghezza max. porta	1000 mm
Materiale	ottone

i La cerniera per box doccia Madrid è ora disponibile anche con uno smusso. Grazie a questo smusso concavo, la guarnizione di tenuta si adatta perfettamente alla cerniera e garantisce una transizione ottimale alla parete. Questo design sofisticato riduce al minimo le perdite d'acqua ed il taglio del soffietto non è più necessario. · Vetro spessore 8, 10 mm · con smusso · Asola per montaggio a muro · non sono necessarie tacche, soltanto fori

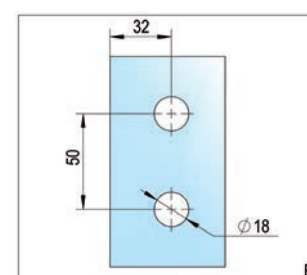
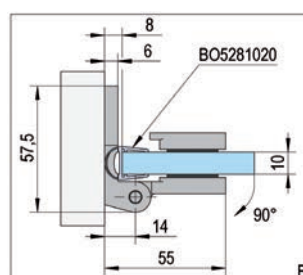
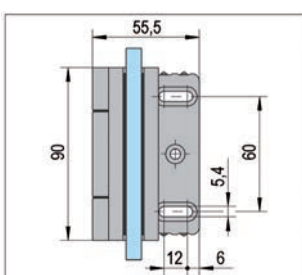
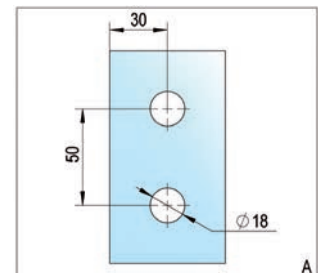
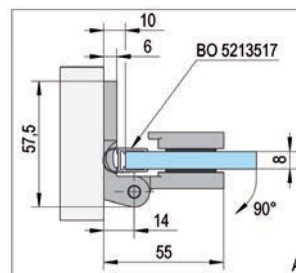

Cerniera per Porte Doccia Madrid vetro-muro 90° apertura verso l'interno



FINITURA	RIF.
cromato lucido	BO 5215431
max. peso della porta al paio	40 kg
altezza max porta	2000 mm
Larghezza max. porta	1000 mm
Materiale	ottone

i Vetro spessore 8, 10 mm · Asola per montaggio a muro · non sono necessarie tacche, soltanto fori

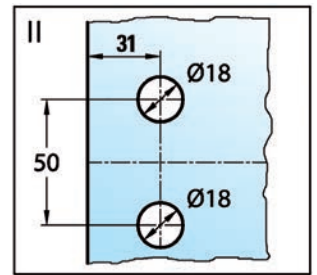
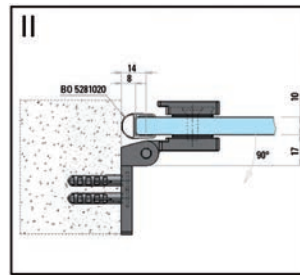
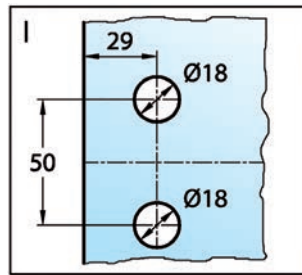
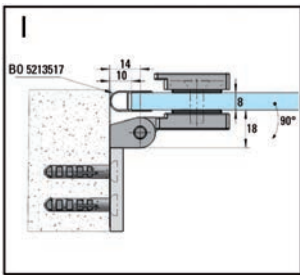
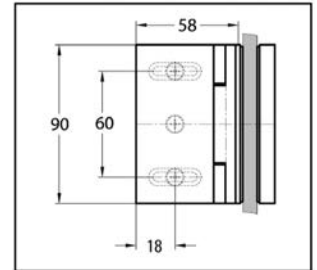
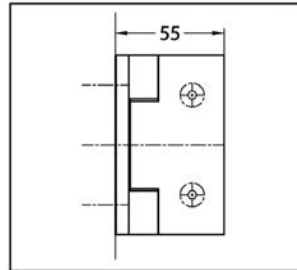

Cerniera per Porte Doccia Madrid vetro-vetro 180°



FINITURA	RIF.
cromato lucido	BO 5215432
max. peso della porta al paio	40 kg
altezza max porta	2000 mm
Larghezza max. porta	1000 mm
Materiale	ottone

i Vetro spessore 8, 10 mm · non sono necessarie tacche, soltanto fori

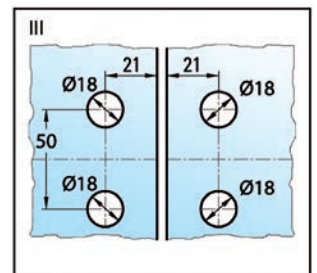
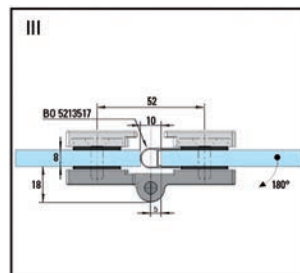
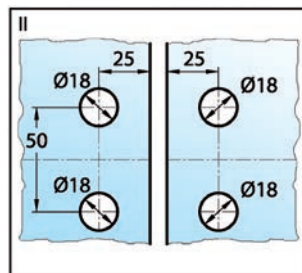
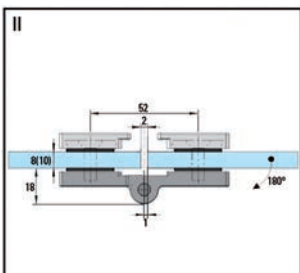
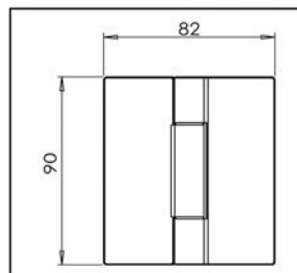

Connettore Madrid vetro-muro 90°



FINITURA	RIF.
cromato lucido	BO 5215433
max. peso della porta al paio	– kg
altezza max porta	– mm
Larghezza max. porta	– mm
Materiale	ottone

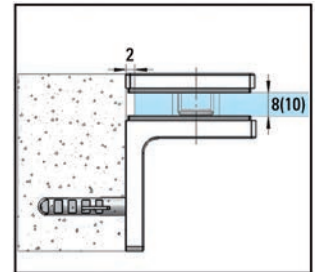
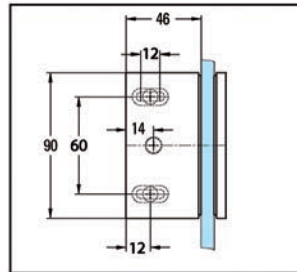

1 Vetro spessore 8, 10 mm - Asola per montaggio a muro

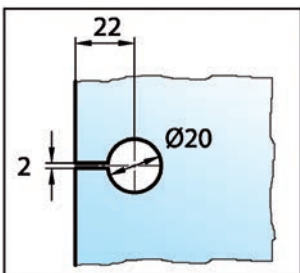

Connettore Madrid vetro-vetro 90°



FINITURA	RIF.
cromato lucido	BO 5215434
max. peso della porta al paio	– kg
altezza max porta	– mm
Larghezza max. porta	– mm
Materiale	ottone

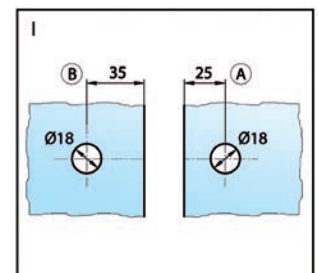
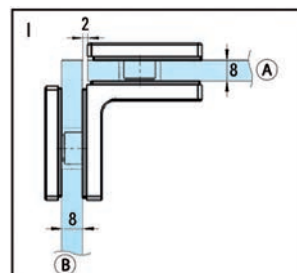

1 Vetro spessore 8, 10 mm

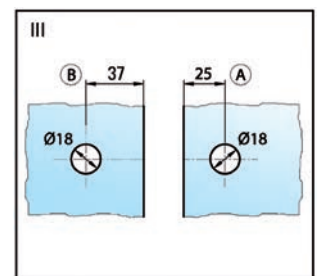
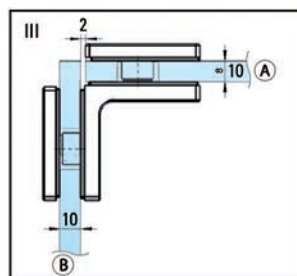
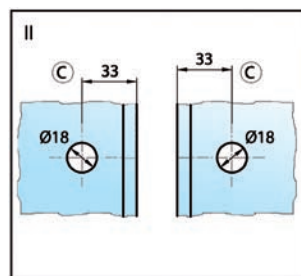
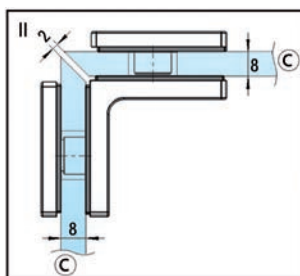

Cerniere per Porte Doccia Bella

Semplicemente affascinante - la cerniera box doccia Bella cattura per la sua eleganza e perfezione. Il suo aspetto si adatta ai diversi stili di bagno e le guarnizioni di tenuta possono essere montate attraverso la cerniera senza doverle interrompere. Ciò garantisce una tenuta dell'acqua ottimale.



Cerniera per Porte Doccia Bella vetro-muro 90° apertura verso l'esterno



FINITURA	RIF.
cromato lucido	BK 8101231
max. peso della porta al paio	40 kg
altezza max porta	2250 mm
Larghezza max. porta	1000 mm
Materiale	ottone

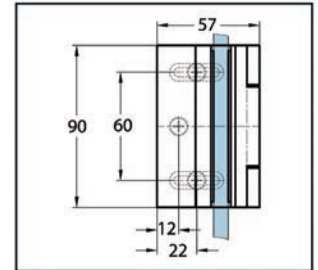
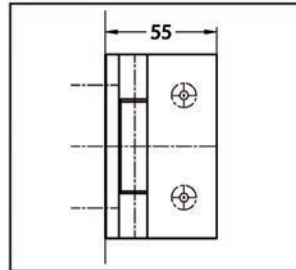

❶ Vetro spessore 6, 8 mm · Asola per montaggio a muro · non sono necessarie tacche, soltanto fori

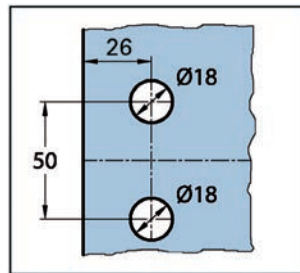
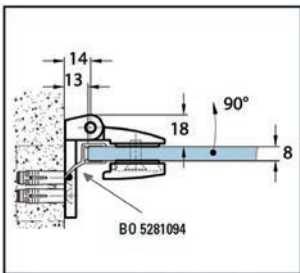

Cerniera per Porte Doccia Bella vetro-muro 90° con smusso apertura verso l'esterno



FINITURA	RIF.
cromato lucido	BK 8101431
max. peso della porta al paio	40 kg
altezza max porta	2250 mm
Larghezza max. porta	1000 mm
Materiale	ottone

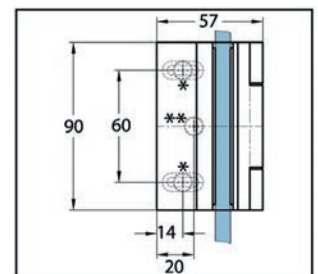
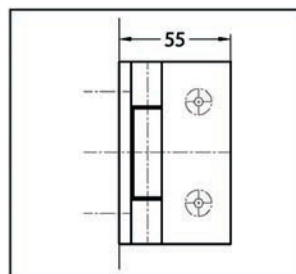

❶ Vetro spessore 6, 8 mm · Asola per montaggio a muro · non sono necessarie tacche, soltanto fori

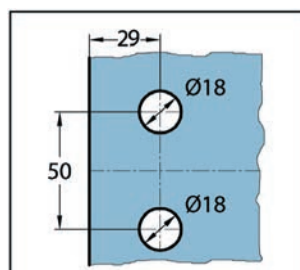
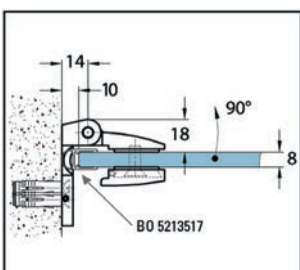

Cerniera per Porte Doccia Bella vetro-muro 90° apertura verso l'interno



FINITURA	RIF.
cromato lucido	BK 8101331
max. peso della porta al paio	40 kg
altezza max porta	2250 mm
Larghezza max. porta	1000 mm
Materiale	ottone

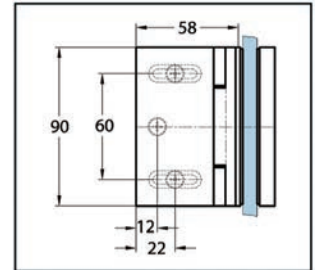
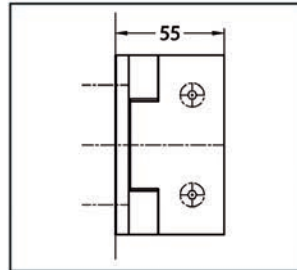

i Vetro spessore 6, 8 mm · Asola per montaggio a muro · non sono necessarie tacche, soltanto fori

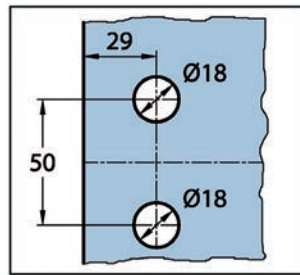
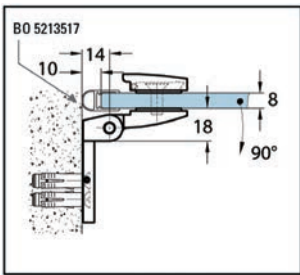

Cerniera per Porte Doccia Bella vetro-vetro 180°



FINITURA	RIF.
cromato lucido	BK 8103031
max. peso della porta al paio	40 kg
altezza max porta	2250 mm
Larghezza max. porta	1000 mm
Materiale	ottone

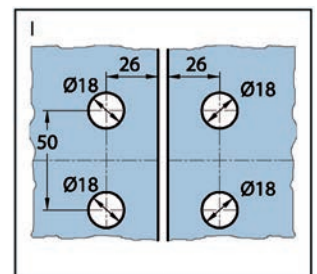
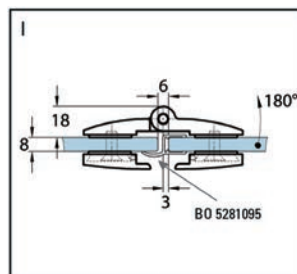

i Vetro spessore 6, 8 mm · non sono necessarie tacche, soltanto fori

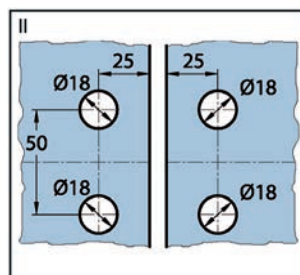
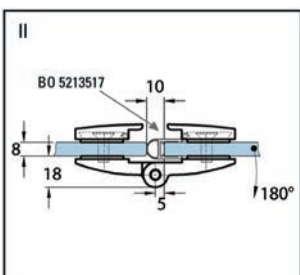

Connettore Bella vetro-muro 90°



FINITURA	RIF.
cromato lucido	BK 8108031
max. peso della porta al paio	- kg
altezza max porta	- mm
Larghezza max. porta	- mm
Materiale	ottone

① Vetro spessore 6, 8 mm · Asola per montaggio a muro

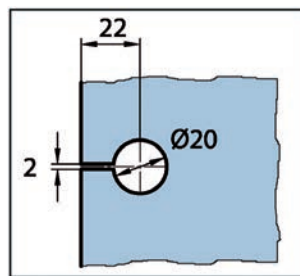
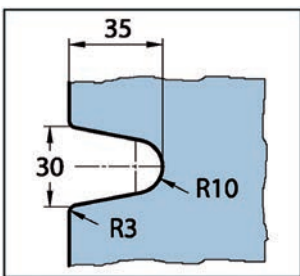
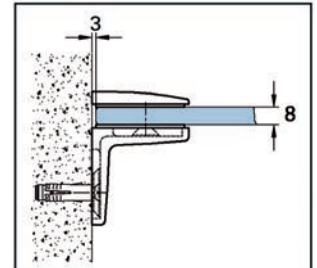
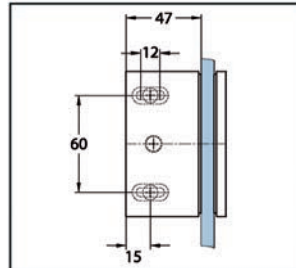

Connettore Bella vetro-vetro 90°



FINITURA	RIF.
cromato lucido	BK 8108331
max. peso della porta al paio	- kg
altezza max porta	- mm
Larghezza max. porta	- mm
Materiale	ottone

① Vetro spessore 6, 8 mm

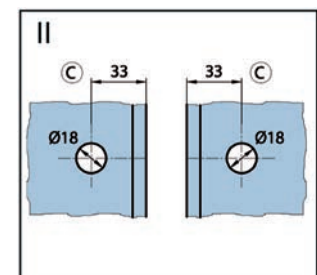
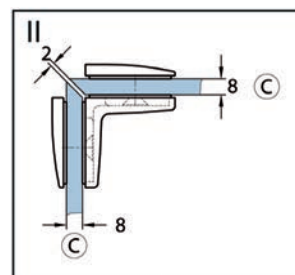
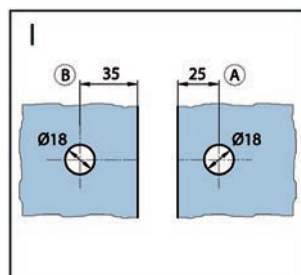
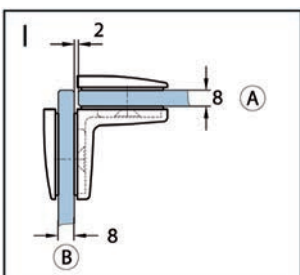
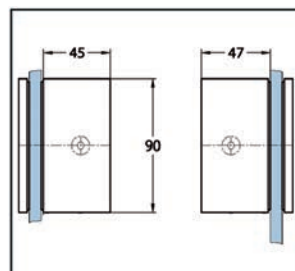

Cerniere per Porte Doccia Lugo

Una soluzione ideale per le più diverse situazioni bagno: così si definisce Lugo. Grazie al suo design moderno e classico, la serie di cerniere interamente in ottone di alta qualità trova il suo spazio in qualsiasi tipologia di bagno. Il suo design lineare con bordi leggermente arrotondati rende Lugo un classico elegante. I fissaggi tecnici e le viti sono nascosti dietro un coperchio, garantendo così un design pulito e discreto. L'installazione a filo consente inoltre una facile pulizia. La funzione alza e abbassa offre un comfort eccezionale: le cerniere per porte si chiudono automaticamente, in modo fluido e silenzioso. Lugo è quindi destinato all'uso in applicazioni doccia senza barriere. Per evitare il funzionamento scorretto della porta (apertura contro la direzione di entrata), utilizzare guarnizioni e, se necessario, un arresto.



Cerniera per Porte Doccia Lugo vetro-muro 90° apertura verso l'esterno DIN sinistro



FINITURA	RIF.
cromato lucido	BO 5240000
max. peso della porta al paio	36 kg
altezza max porta	2000 mm
Larghezza max. porta	900 mm
Materiale	ottone

① Vetro spessore 6, 8 mm · altezza di sollevamento 5 mm · La porta è tenuta chiusa da guarnizioni magnetiche.

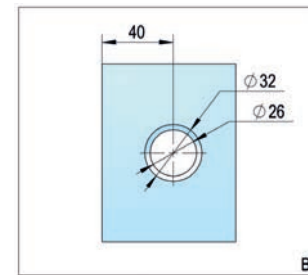
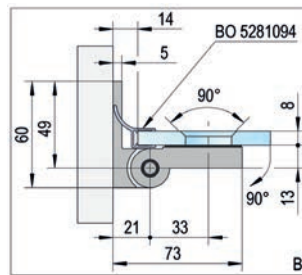
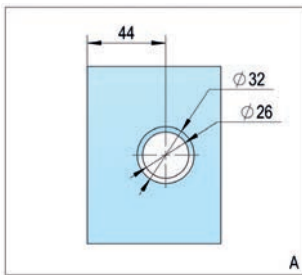
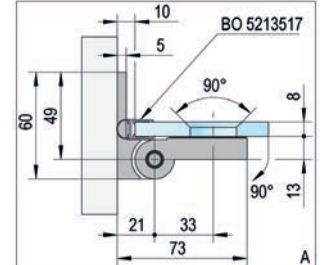
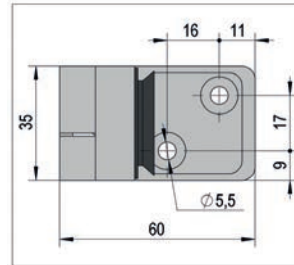

Cerniera per Porte Doccia Lugo vetro-muro 90° apertura verso l'esterno DIN destro



FINITURA	RIF.
cromato lucido	BO 5240001
max. peso della porta al paio	36 kg
altezza max porta	2000 mm
Larghezza max. porta	900 mm
Materiale	ottone

① Vetro spessore 6, 8 mm · altezza di sollevamento 5 mm · La porta è tenuta chiusa da guarnizioni magnetiche.

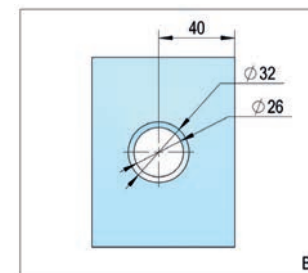
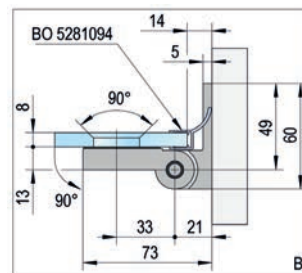
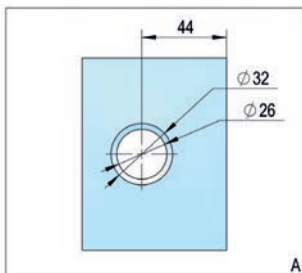
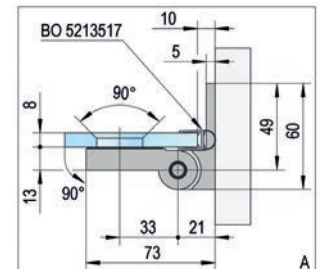
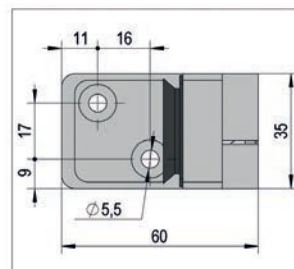

Cerniera per Porte Doccia Lugo vetro-vetro 180° apertura verso l'esterno DIN sinistro



FINITURA	RIF.
cromato lucido	BO 5240002
max. peso della porta al paio	36 kg
altezza max porta	2000 mm
Larghezza max. porta	900 mm
Materiale	ottone

❶ Vetro spessore 6, 8 mm - altezza di sollevamento 5 mm - La porta è tenuta chiusa da guarnizioni magnetiche.

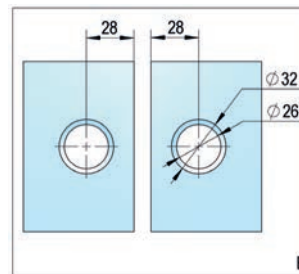
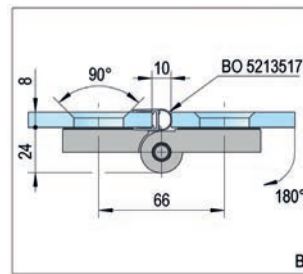
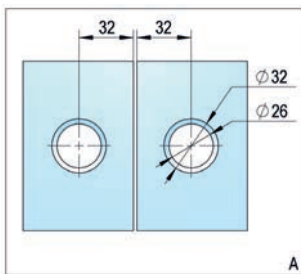
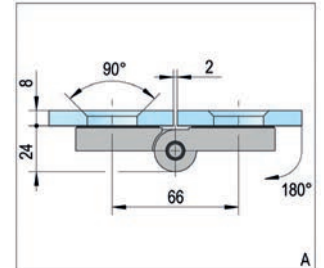
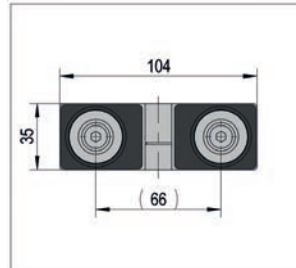

Cerniera per Porte Doccia Lugo vetro-vetro 180° apertura verso l'esterno DIN destro



FINITURA	RIF.
cromato lucido	BO 5240003
max. peso della porta al paio	36 kg
altezza max porta	2000 mm
Larghezza max. porta	900 mm
Materiale	ottone

❶ Vetro spessore 6, 8 mm - altezza di sollevamento 5 mm - La porta è tenuta chiusa da guarnizioni magnetiche.

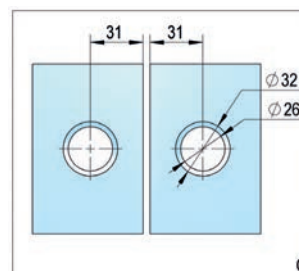
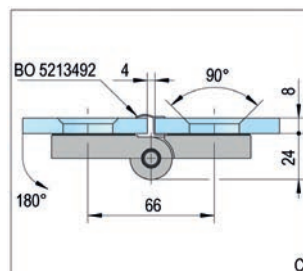
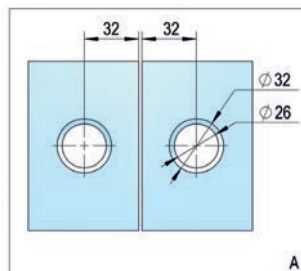
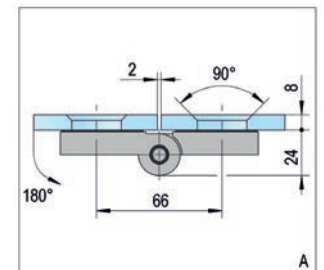
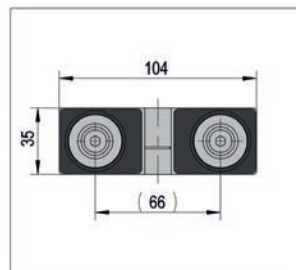

Cerniera per Porte Doccia Lugo vetro-vetro 135° apertura verso l'esterno DIN sinistro



FINITURA	RIF.
cromato lucido	BO 5240004
max. peso della porta al paio	36 kg
altezza max porta	2000 mm
Larghezza max. porta	900 mm
Materiale	ottone

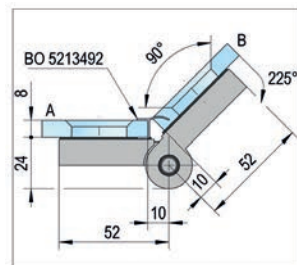
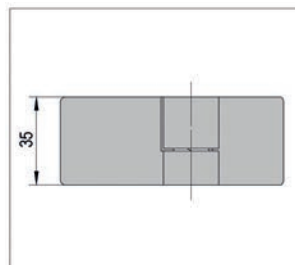

i Vetro spessore 6, 8 mm · altezza di sollevamento 5 mm · La porta è tenuta chiusa da guarnizioni magnetiche.

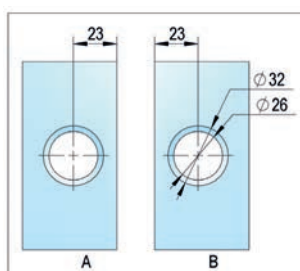

Cerniera per Porte Doccia Lugo vetro-vetro 135° apertura verso l'esterno DIN destro



FINITURA	RIF.
cromato lucido	BO 5240005
max. peso della porta al paio	36 kg
altezza max porta	2000 mm
Larghezza max. porta	900 mm
Materiale	ottone

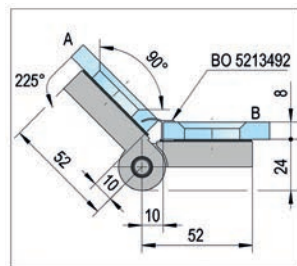
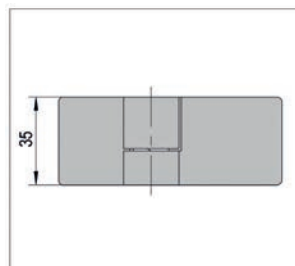

i Vetro spessore 6, 8 mm · altezza di sollevamento 5 mm · La porta è tenuta chiusa da guarnizioni magnetiche.

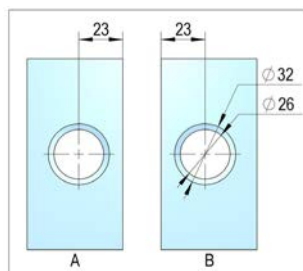

Connettore Lugo vetro-muro 90°



i Vetro spessore 6, 8 mm

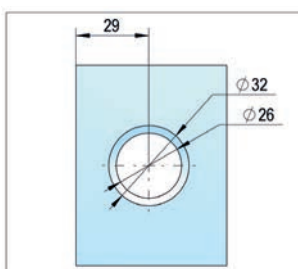

FINITURA	RIF.
cromato lucido	BO 5240006
max. peso della porta al paio	- kg
altezza max porta	- mm
Larghezza max. porta	- mm
Materiale	ottone

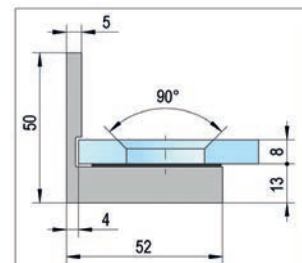
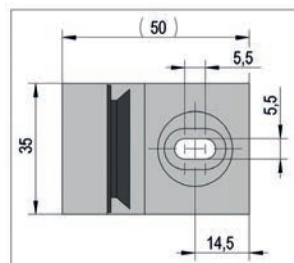

Connettore Lugo vetro-vetro 90°



i Vetro spessore 6, 8 mm

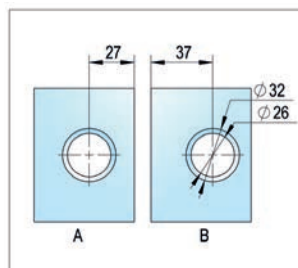

FINITURA	RIF.
cromato lucido	BO 5240007
max. peso della porta al paio	- kg
altezza max porta	- mm
Larghezza max. porta	- mm
Materiale	ottone

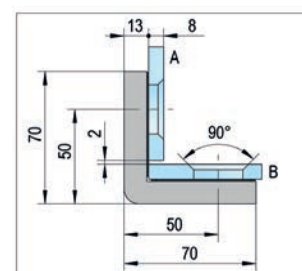
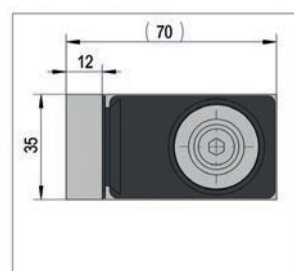

Cerniere per Porte Doccia Wellness®

Le cerniere Wellness® offrono un comfort superiore per sistemi box doccia flessibili. Il loro utilizzo è estremamente versatile: in box doccia standard, costruzioni senza telaio oppure sistemi con ante pieghevoli. La funzione di aggancio è ottenuta con l'utilizzo di guarnizioni magnetiche. Anche per questa cerniera non è necessario interrompere le guarnizioni di tenuta acqua. Peso max. porta per paio di cerniere: 40 kg. Larghezza max. porta: 1000 mm. Per evitare il funzionamento scorretto della porta (apertura contro la direzione di entrata), utilizzare guarnizioni e, se necessario, un arresto. La porta è tenuta chiusa da guarnizioni magnetiche.



Cerniera per Porte Doccia Wellness® vetro-muro 90° apertura verso l'esterno



FINITURA	RIF.
cromato lucido	BK 0641031
max. peso della porta al paio	40 kg
altezza max porta	2250 mm
Larghezza max. porta	1000 mm
Materiale	ottone

i Vetro spessore 8 mm

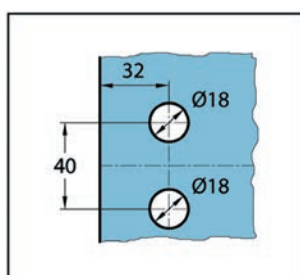
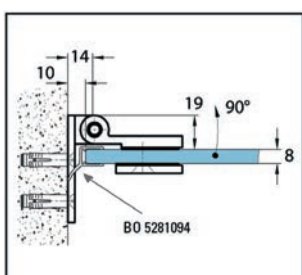
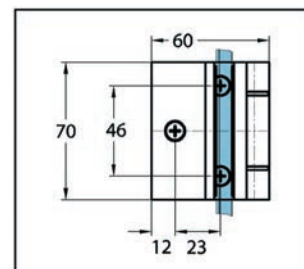
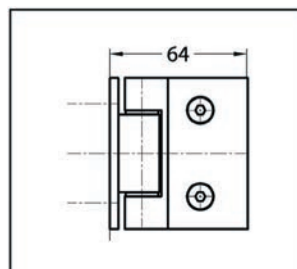

Cerniera per Porte Doccia Wellness® vetro-muro 90° apertura verso l'interno



FINITURA	RIF.
cromato lucido	BK 0641131
max. peso della porta al paio	40 kg
altezza max porta	2250 mm
Larghezza max. porta	1000 mm
Materiale	ottone

i Vetro spessore 8 mm

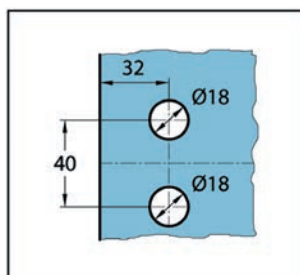
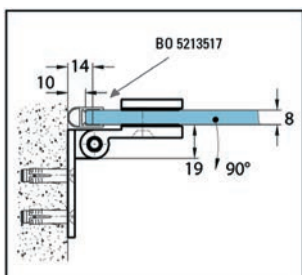
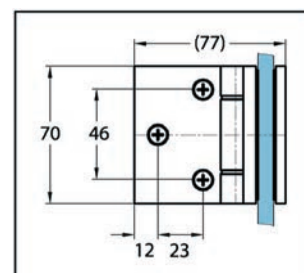
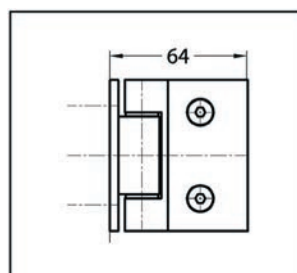

Cerniera per Porte Doccia Wellness® vetro-muro 90° apertura verso l'esterno



FINITURA	RIF.
cromato lucido	BK 0641531
max. peso della porta al paio	40 kg
altezza max porta	2250 mm
Larghezza max. porta	1000 mm
Materiale	ottone

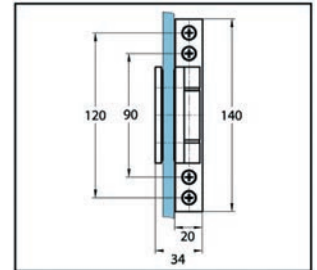
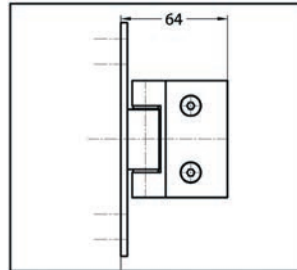

i Vetro spessore 8 mm

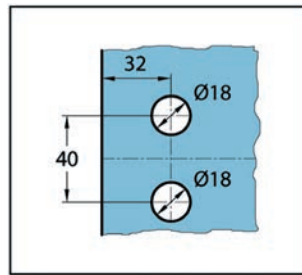
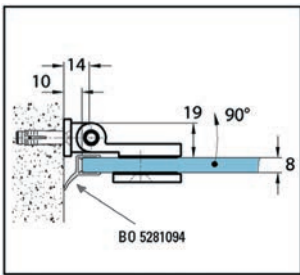

Cerniera per Porte Doccia Wellness® vetro-muro 90° apertura verso l'interno



FINITURA	RIF.
cromato lucido	BK 0641631
max. peso della porta al paio	40 kg
altezza max porta	2250 mm
Larghezza max. porta	1000 mm
Materiale	ottone

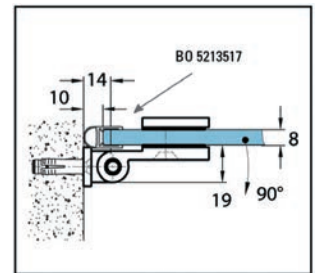
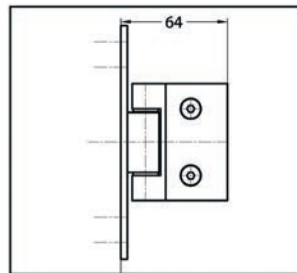

i Vetro spessore 8 mm

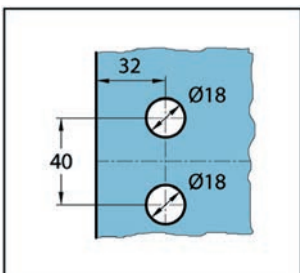

Cerniera per Porte Doccia Wellness® vetro-vetro 180° apertura verso l'esterno



i Vetro spessore 8 mm

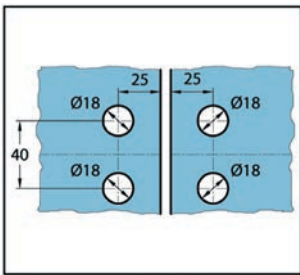

FINITURA	RIF.
cromato lucido	BK 0643031
max. peso della porta al paio	40 kg
altezza max porta	2250 mm
Larghezza max. porta	1000 mm
Materiale	ottone

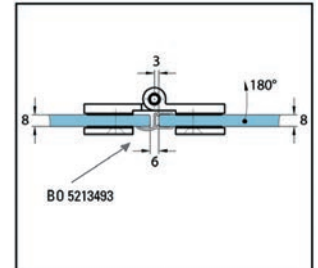
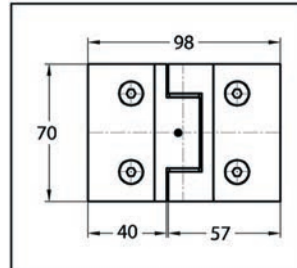

Cerniera per Porte Doccia Wellness® vetro-vetro 180° apertura verso l'interno



i Vetro spessore 8 mm

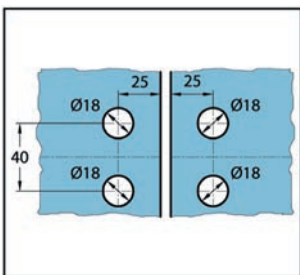

FINITURA	RIF.
cromato lucido	BK 0643131
max. peso della porta al paio	40 kg
altezza max porta	2250 mm
Larghezza max. porta	1000 mm
Materiale	ottone

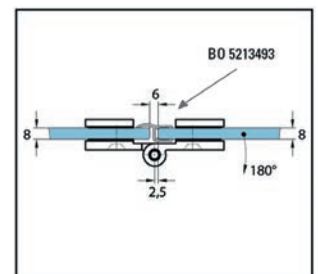
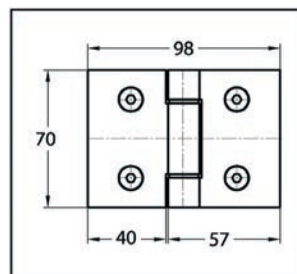

Cerniera per Porte Doccia Wellness® vetro-vetro 135° / 180° apertura verso l'esterno



FINITURA	RIF.
cromato lucido	BK 0647031
max. peso della porta al paio	40 kg
altezza max porta	2250 mm
Larghezza max. porta	1000 mm
Materiale	ottone

i Vetro spessore 8 mm

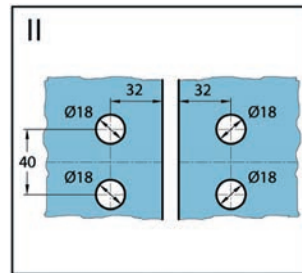
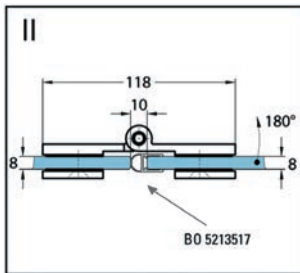
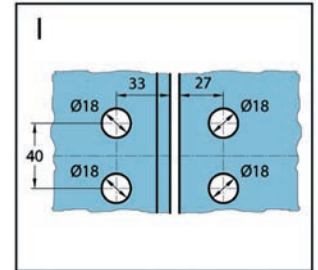
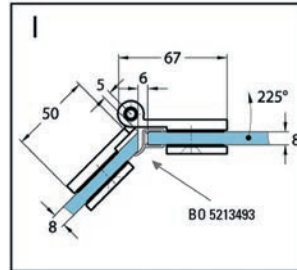

Connettore Wellness® vetro-muro 90°



FINITURA	RIF.
cromato lucido	BK 0648031
max. peso della porta al paio	- kg
altezza max porta	- mm
Larghezza max. porta	- mm
Materiale	ottone

i Vetro spessore 8 mm

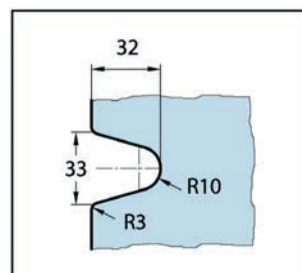
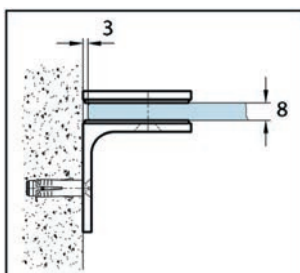
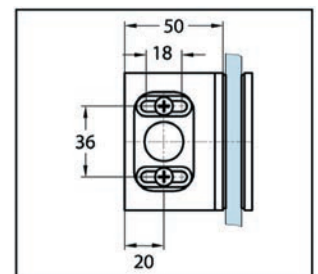
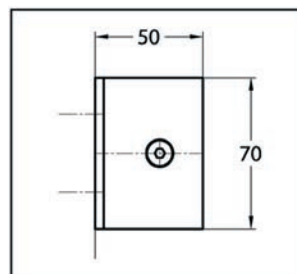

Connettore Wellness® vetro-muro 90°



1 Vetro spessore 8 mm

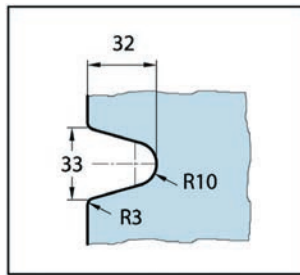
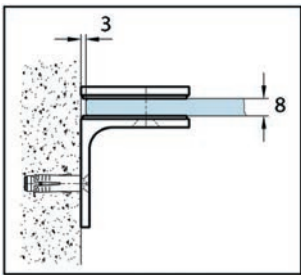

FINITURA	RIF.
cromato lucido	BK 0648131
max. peso della porta al paio	- kg
altezza max porta	- mm
Larghezza max. porta	- mm
Materiale	ottone

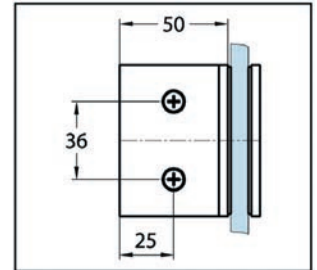
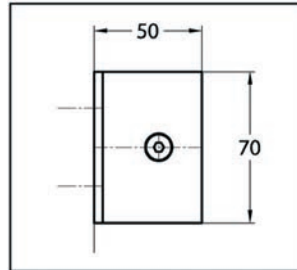

Connettore Wellness® vetro-vetro 90°



1 Vetro spessore 8 mm

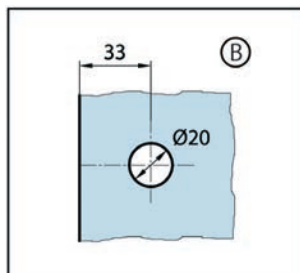
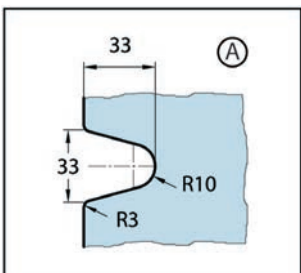

FINITURA	RIF.
cromato lucido	BK 0648331
max. peso della porta al paio	- kg
altezza max porta	- mm
Larghezza max. porta	- mm
Materiale	ottone

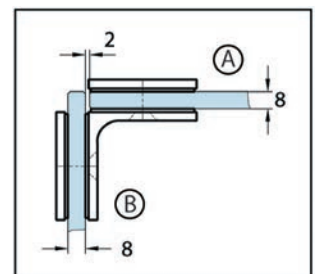
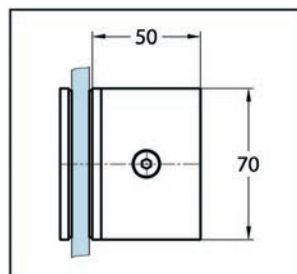

Connettore Wellness® vetro-muro 135°



i Vetro spessore 8 mm

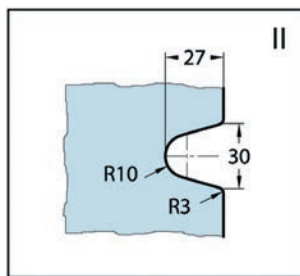
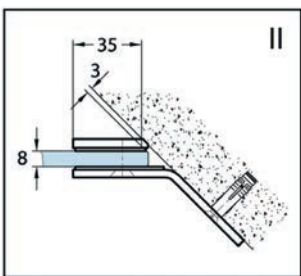

FINITURA	RIF.
cromato lucido	BK 0648531
max. peso della porta al paio	- kg
altezza max porta	- mm
Larghezza max. porta	- mm
Materiale	ottone

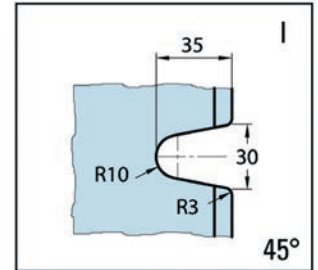
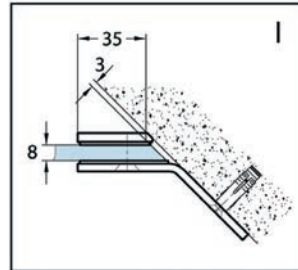

Connettore Wellness® vetro-vetro 135°



i Vetro spessore 8 mm

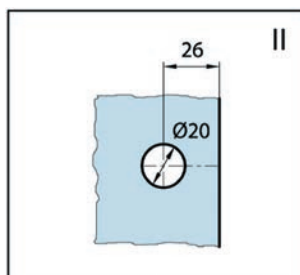
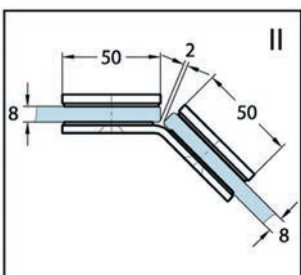

FINITURA	RIF.
cromato lucido	BK 0648731
max. peso della porta al paio	- kg
altezza max porta	- mm
Larghezza max. porta	- mm
Materiale	ottone

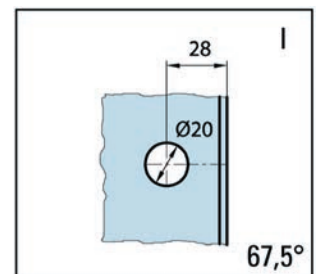
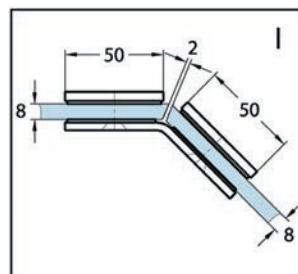

Connettore laterale Wellness® vetro-muro 180°



i Vetro spessore 8 mm

FINITURA	RIF.
cromato lucido	BK 0647131
max. peso della porta al paio	- kg
altezza max porta	- mm
Larghezza max. porta	- mm
Materiale	ottone

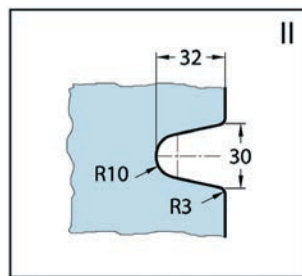
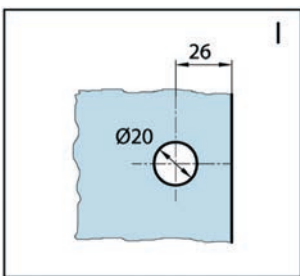
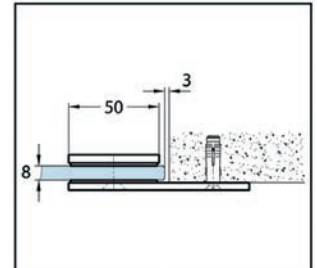
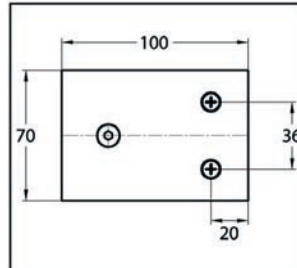

Connettore laterale Wellness® vetro-vetro 180°



i Vetro spessore 8 mm

FINITURA	RIF.
cromato lucido	BK 0647331
max. peso della porta al paio	- kg
altezza max porta	- mm
Larghezza max. porta	- mm
Materiale	ottone

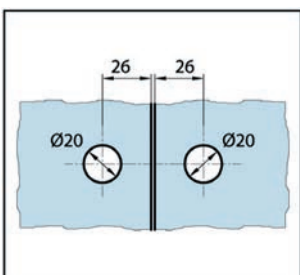
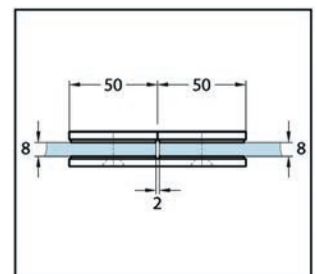
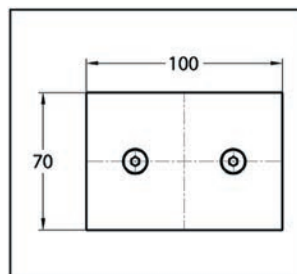

Cerniere per Porte Doccia Wellness® Premium

La cerniera Wellness® offre comfort in un sistema doccia flessibile, è molto versatile e può essere installato in un design standard. In un concetto senza telaio o in un sistema ad ante pieghevoli. Con questa cerniera, la porta è chiusa da guarnizioni magnetiche. In questo caso, le guarnizioni passano attraverso la cerniera senza doverle interrompere garantendo una perfetta tenuta dell'acqua.

Cerniera per Porte Doccia Wellness® Premium vetro-muro 90° apertura verso l'esterno DIN destro



FINITURA	RIF.
cromato lucido	BK 1641031
max. peso della porta al paio	40 kg
altezza max porta	2250 mm
Larghezza max. porta	1000 mm
Materiale	ottone

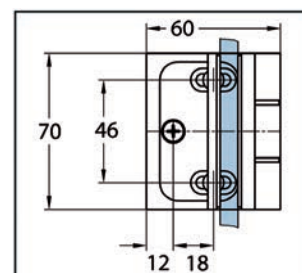
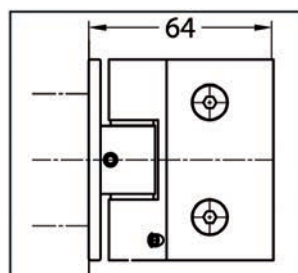

i Vetro spessore 8 mm

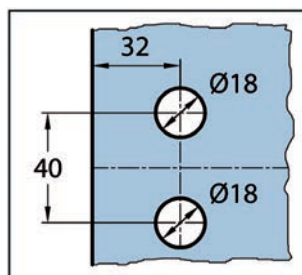
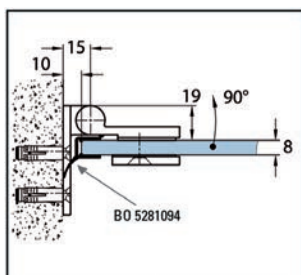

Cerniera per Porte Doccia Wellness® Premium vetro-muro 90° apertura verso l'esterno DIN sinistro



FINITURA	RIF.
cromato lucido	BK 1641231
max. peso della porta al paio	40 kg
altezza max porta	2250 mm
Larghezza max. porta	1000 mm
Materiale	ottone

i Vetro spessore 8 mm

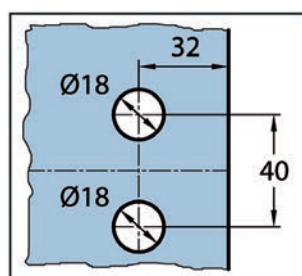
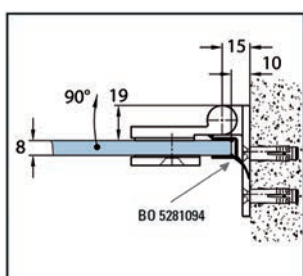
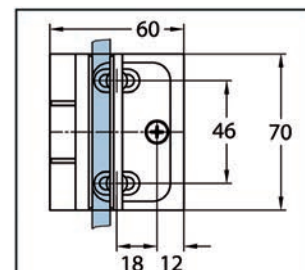
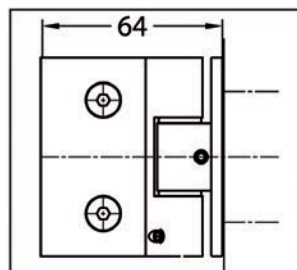

Cerniera per Porte Doccia Wellness® Premium vetro-muro 90° apertura verso l'interno DIN destro



FINITURA	RIF.
cromato lucido	BK 1641331
max. peso della porta al paio	40 kg
altezza max porta	2250 mm
Larghezza max. porta	1000 mm
Materiale	ottone

i Vetro spessore 8 mm

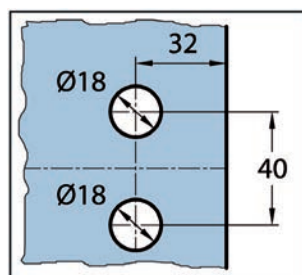
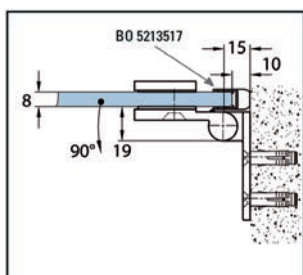
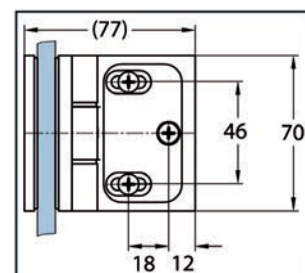
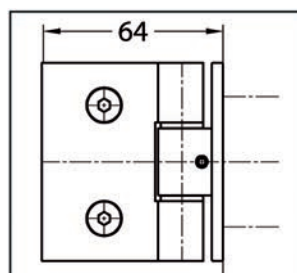

Cerniera per Porte Doccia Wellness® Premium vetro-muro 90° apertura verso l'interno DIN sinistro



FINITURA	RIF.
cromato lucido	BK 1641131
max. peso della porta al paio	40 kg
altezza max porta	2250 mm
Larghezza max. porta	1000 mm
Materiale	ottone

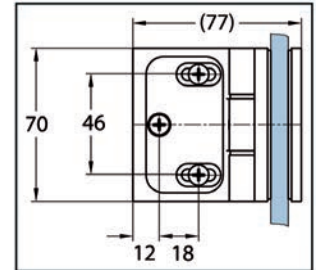
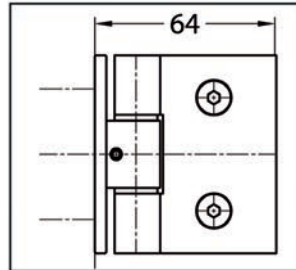

i Vetro spessore 8 mm

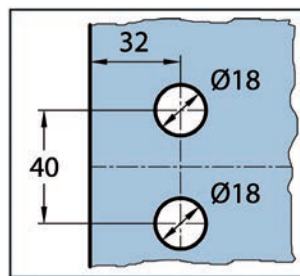
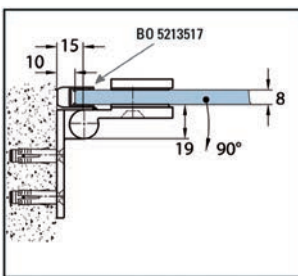

Cerniera per Porte Doccia Wellness® Premium vetro-vetro 180° apertura verso l'esterno DIN destro



FINITURA	RIF.
cromato lucido	BK 1643031
max. peso della porta al paio	40 kg
altezza max porta	2250 mm
Larghezza max. porta	1000 mm
Materiale	ottone

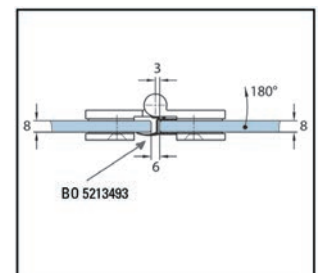
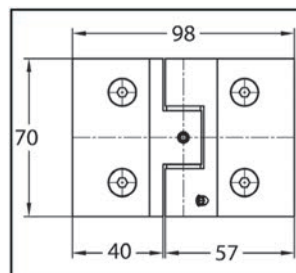

i Vetro spessore 8 mm

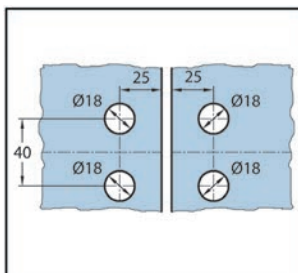

Cerniera per Porte Doccia Wellness® Premium vetro-vetro 180° apertura verso l'esterno DIN sinistro



FINITURA	RIF.
cromato lucido	BK 1643231
max. peso della porta al paio	40 kg
altezza max porta	2250 mm
Larghezza max. porta	1000 mm
Materiale	ottone

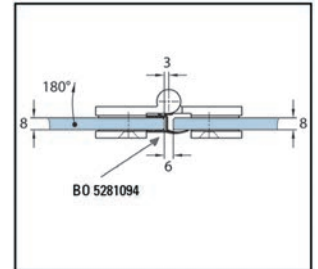
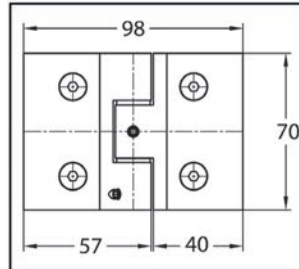

i Vetro spessore 8 mm

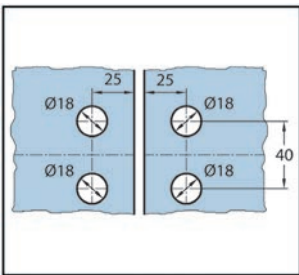

Cerniera per Porte Doccia Wellness® Premium vetro-vetro 180° apertura verso l'interno DIN destro



FINITURA	RIF.
cromato lucido	BK 1643331
max. peso della porta al paio	40 kg
altezza max porta	2250 mm
Larghezza max. porta	1000 mm
Materiale	ottone

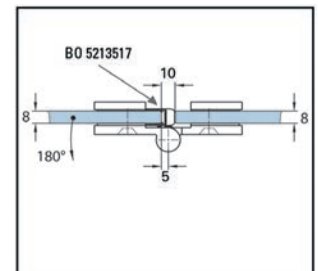
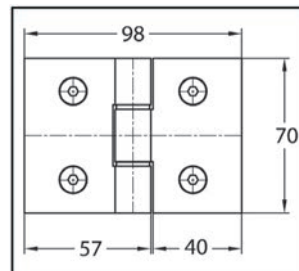

i Vetro spessore 8 mm

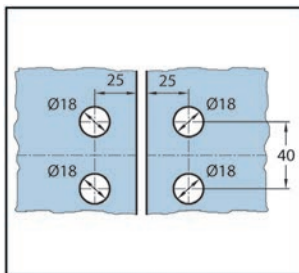

Cerniera per Porte Doccia Wellness® Premium vetro-vetro 180° apertura verso l'interno DIN sinistro



i Vetro spessore 8 mm

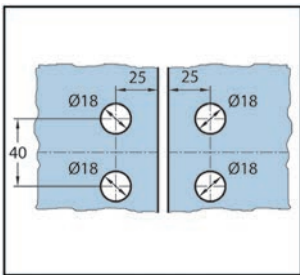

FINITURA	RIF.
cromato lucido	BK 1643131
max. peso della porta al paio	40 kg
altezza max porta	2250 mm
Larghezza max. porta	1000 mm
Materiale	ottone

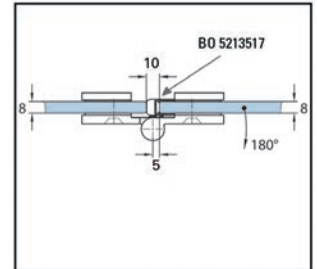
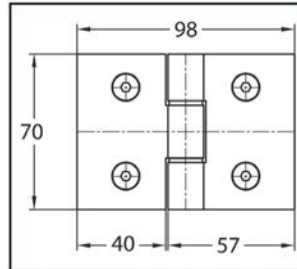

Cerniera per Porte Doccia Wellness® Premium vetro-vetro 135° apertura verso l'esterno DIN destro





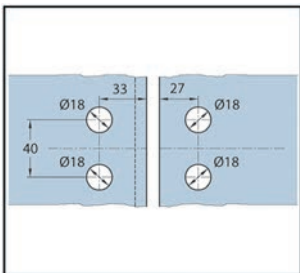

i Vetro spessore 8 mm

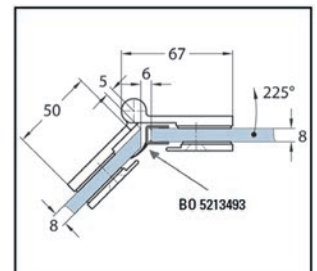
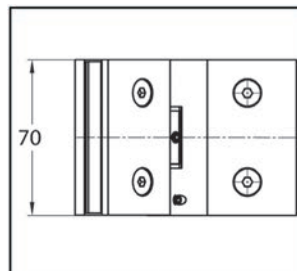



FINITURA	RIF.
cromato lucido	BK 1647031
max. peso della porta al paio	40 kg
altezza max porta	2250 mm
Larghezza max. porta	1000 mm
Materiale	ottone



Cerniere box doccia apertura sui due lati

	Bilbao Premium	Bilbao Select	Bilbao	Barcelona Select	Barcelona
					
Pagina	38	44	50	54	60
A filo sul lato interno					
Meccanismo alza/abbassa					
Posizione zero regolabile	✓	✓		✓	
Fori nel vetro					
Tacca nel vetro	✓	✓	✓	✓	✓
Spessore vetro temperato (mm)	8 / 10 / 12	8 / 10 / 12	8 / 10 / 12	8 / 10 / 12	8 / 10 / 12
Max. peso della porta (kg)	50 / 40	40	36	40	36
Altezza max porta (mm)	2000	2000	2000	2000	2000
Larghezza max. porta (mm)	1000	1000	900	1000	900
Ispezione secondo DIN 14428	✓				

Milano Original	Europe	Granada	Next	Plan artist	Aqua	Art	Easy
							
64	69	73	78	82	89	92	96
			✓	✓			
			✓	✓	✓		
✓	✓	✓	✓		✓		✓
			✓	✓			
✓	✓	✓	✓	✓		✓	✓
8 / 10	8 / 10	8 / 10	8 / 10	8	6 / 8	6 / 8 / 10	8
50	40	35	40	38	35	35	38
2250 (8)	2000	2000	2250	2100	2187	2000	2250
1000 (8) 850 (10)	1000	900	900	900	800	750	900
✓	✓		✓	✓			✓

Cerniere per Porte Doccia Bohle Bilbao Premium

Cerniere per box doccia in ottone, adatte per vetro sp. 8, 10 o 12 mm. Le cerniere hanno un movimento automatico di ritorno di $\sim \pm 15^\circ$ alla posizione 0. Al di fuori di questo campo la cerniera rimane nella posizione in cui si trova. Peso max porta: 50 kg · massimo sbraccio 700 mm. La posizione zero è regolabile in continuo



Cerniera per Porte Doccia Bilbao Premium HD vetro-muro 90° per il montaggio su un lato del muro



FINITURA	RIF.
cromato lucido	BO 5211563
Tipo acciaio inox	BO 5211564
max. peso della porta al paio	50 kg
altezza max porta	2000 mm
Larghezza max. porta	1000 mm
Materiale	ottone

i Vetro spessore 8, 10, 12 mm · Chiusura automatica da 15° · Regolazione continua della posizione zero · Fornitura senza articoli per il fissaggio

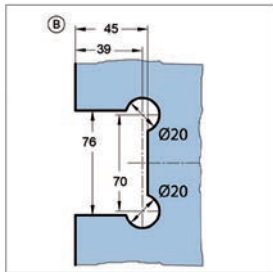
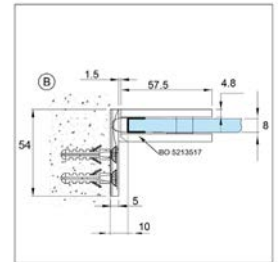
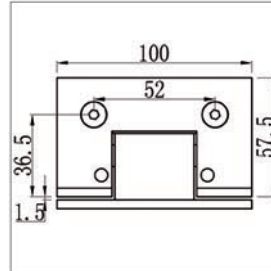

Cerniera per Porte Doccia Bilbao Premium vetro / muro 90° per il montaggio su un lato del muro



FINITURA	RIF.
cromato lucido	BO 5211553
Tipo acciaio inox	BO 5211554
max. peso della porta al paio	40 kg
altezza max porta	2000 mm
Larghezza max. porta	1000 mm
Materiale	ottone

i Vetro spessore 8, 10, 12 mm · Chiusura automatica da 15° · Regolazione continua della posizione zero · Fornitura senza articoli per il fissaggio

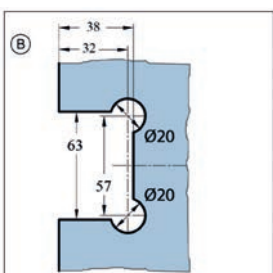
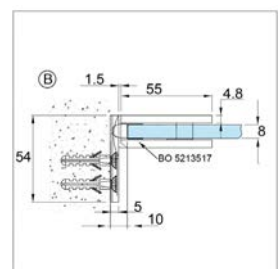
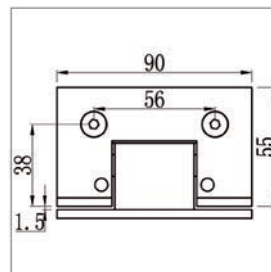

Bilbao Premium HD vetro / muro 90° per il montaggio su entrambi i lati del muro



i Vetro spessore 8, 10, 12 mm · Chiusura automatica da 15° · Regolazione continua della posizione zero · Fornitura senza articoli per il fissaggio

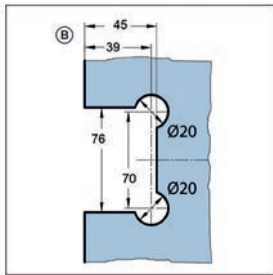

FINITURA	RIF.
cromato lucido	BO 5211561
Tipo acciaio inox	BO 5211562
max. peso della porta al paio	50 kg
altezza max porta	2000 mm
Larghezza max. porta	1000 mm
Materiale	ottone

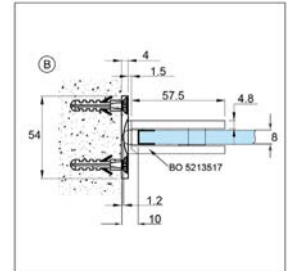
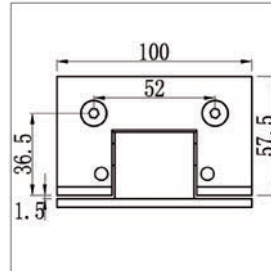

Bilbao Premium vetro / muro 90° per il montaggio su entrambi i lati del muro



i Vetro spessore 8, 10, 12 mm · Chiusura automatica da 15° · Regolazione continua della posizione zero · Fornitura senza articoli per il fissaggio

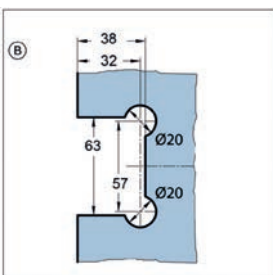

FINITURA	RIF.
cromato lucido	BO 5211551
Tipo acciaio inox	BO 5211552
max. peso della porta al paio	40 kg
altezza max porta	2000 mm
Larghezza max. porta	1000 mm
Materiale	ottone

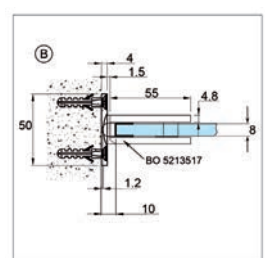
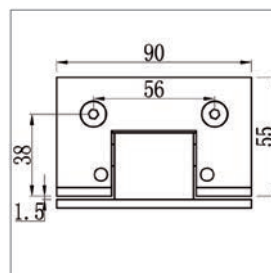

Cerniera per Porte Doccia Bilbao Premium vetro-vetro 90°



① Vetro spessore 8, 10, 12 mm · Chiusura automatica da 15° · Regolazione continua della posizione zero · Fornitura senza articoli per il fissaggio

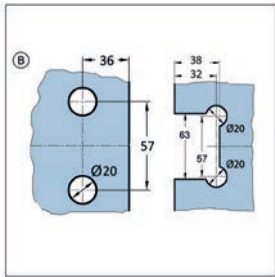

FINITURA	RIF.
cromato lucido	BO 5211557
Tipo acciaio inox	BO 5211558

max. peso della porta al paio	40 kg
altezza max porta	2000 mm
Larghezza max. porta	1000 mm
Materiale	ottone

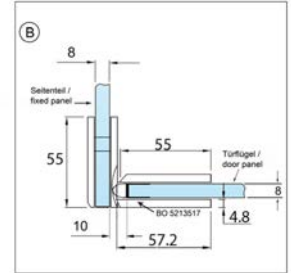
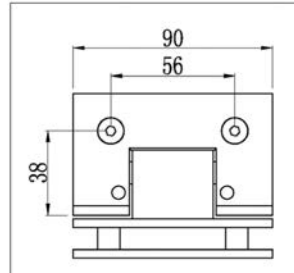

Cerniera per Porte Doccia Bilbao Premium HD vetro-vetro 180°



① Vetro spessore 8, 10, 12 mm · Chiusura automatica da 15° · Regolazione continua della posizione zero · Fornitura senza articoli per il fissaggio

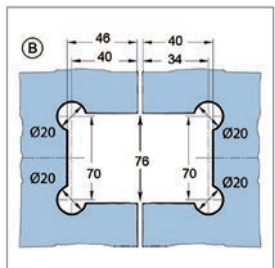

FINITURA	RIF.
cromato lucido	BO 5211565
Tipo acciaio inox	BO 5211566

max. peso della porta al paio	50 kg
altezza max porta	2000 mm
Larghezza max. porta	1000 mm
Materiale	ottone

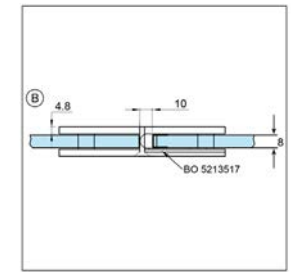
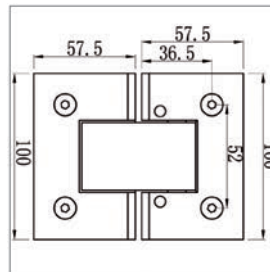

Cerniera per Porte Doccia Bilbao Premium vetro-vetro 180°



① Vetro spessore 8, 10, 12 mm · Chiusura automatica da 15° · Regolazione continua della posizione zero · Fornitura senza articoli per il fissaggio

FINITURA	RIF.
cromato lucido	BO 5211555
Tipo acciaio inox	BO 5211556
max. peso della porta al paio	40 kg
altezza max porta	2000 mm
Larghezza max. porta	1000 mm
Materiale	ottone

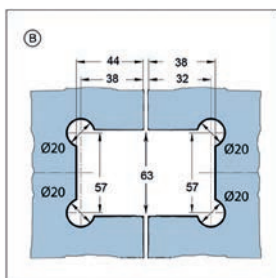
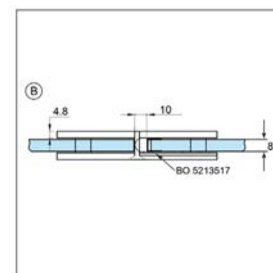
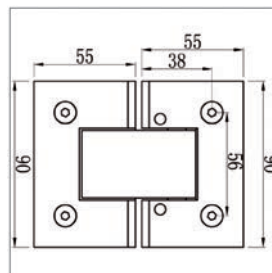

Connettore Bilbao Premium HD vetro-muro 90°



① Vetro spessore 8, 10, 12 mm · Fornitura senza articoli per il fissaggio

FINITURA	RIF.
cromato lucido	BO 5211567N
Tipo acciaio inox	BO 5211568N
max. peso della porta al paio	- kg
altezza max porta	- mm
Larghezza max. porta	- mm
Materiale	ottone

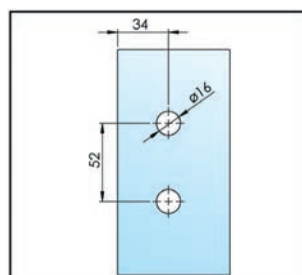
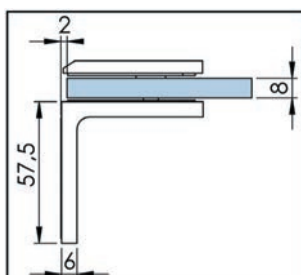
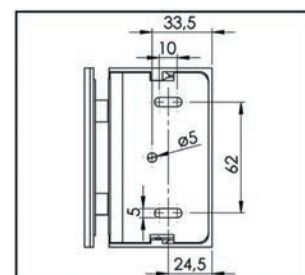
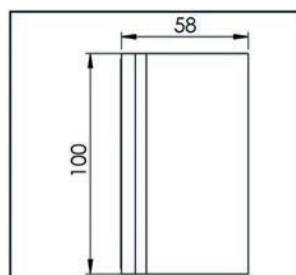

Connettore Bilbao Premium vetro-muro 90°



FINITURA	RIF.
cromato lucido	BO 5211569N
Tipo acciaio inox	BO 5211570N
max. peso della porta al paio	- kg
altezza max porta	- mm
Larghezza max. porta	- mm
Materiale	ottone

① Vetro spessore 8, 10, 12 mm · Fornitura senza articoli per il fissaggio

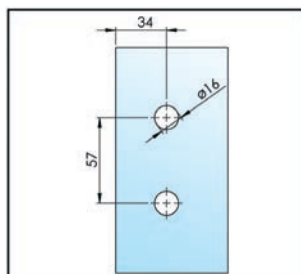
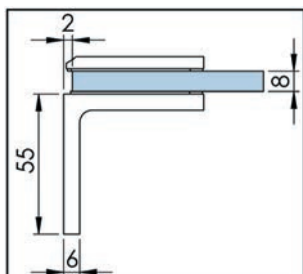
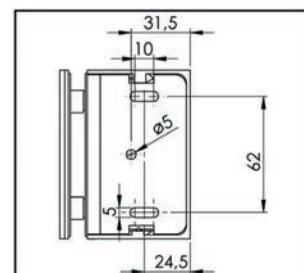
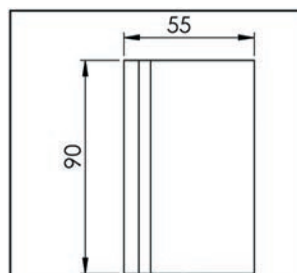

Cerniere per Porte Doccia Bohle Bilbao Select

La cerniera box doccia Bilbao Select ha un design moderno e squadrato con utili dettagli tecnici. Grazie alla sua versatilità e funzionalità, e soprattutto all'eccezionale rapporto qualità / prezzo, la gamma Bilbao Select è molto utilizzata. Bilbao Select è dotata di una funzione di auto-chiusura a partire da un'apertura angolo di ca. +/- 15°. Al di fuori di questo intervallo, la cerniera può fermarsi in qualsiasi posizione. Inoltre, la serie Bilbao Select conta su una posizione zero regolabile, rendendo l'allineamento della porta molto più facile.



Cerniera per Porte Doccia Bilbao Select vetro / muro 90° per il montaggio su un lato del muro



FINITURA	RIF.
cromato lucido	BO 5211546
Tipo acciaio inox	BO 5211547

max. peso della porta al paio	40 kg
altezza max porta	2000 mm
Larghezza max. porta	1000 mm
Materiale	ottone

i Vetro spessore 8, 10, 12 mm · Chiusura automatica da 15° · Regolazione continua della posizione zero · Fornitura senza articoli per il fissaggio

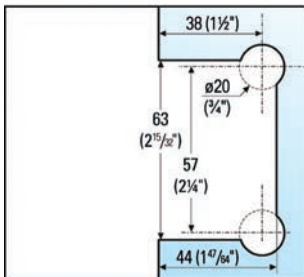
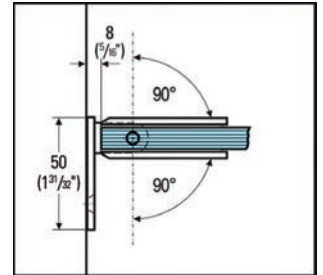
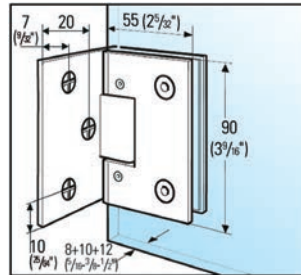

Cerniera per Porte Doccia Bilbao Select vetro / muro 90° per il montaggio su entrambi i lati del muro



FINITURA	RIF.
cromato lucido	BO 5211516
Tipo acciaio inox	BO 5211517

max. peso della porta al paio	40 kg
altezza max porta	2000 mm
Larghezza max. porta	1000 mm
Materiale	ottone

i Vetro spessore 8, 10, 12 mm · Chiusura automatica da 15° · Regolazione continua della posizione zero · Fornitura senza articoli per il fissaggio

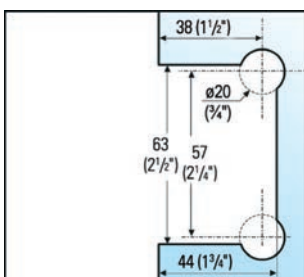
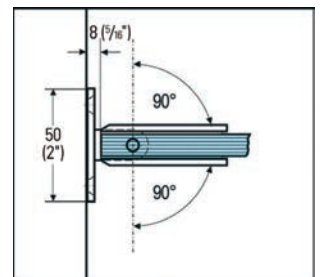
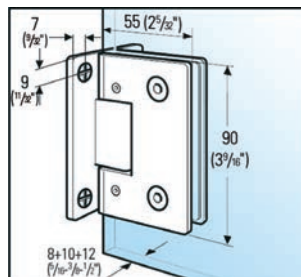

Cerniera per Porte Doccia Bilbao Select vetro-vetro 90°



FINITURA	RIF.
cromato lucido	BO 5211806
max. peso della porta al paio	40 kg
altezza max porta	2000 mm
Larghezza max. porta	1000 mm
Materiale	ottone

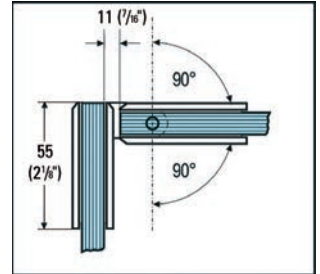
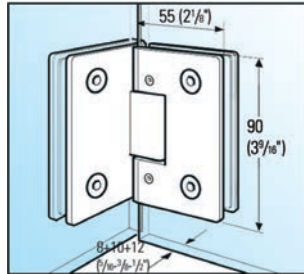

i Vetro spessore 8, 10, 12 mm · Chiusura automatica da 15° · Regolazione continua della posizione zero · Fornitura senza articoli per il fissaggio · Per montare porte su di una lastra fissa

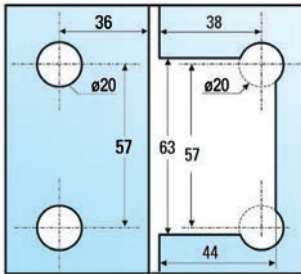

Cerniera per Porte Doccia Bilbao Select vetro-vetro 135°



FINITURA	RIF.
cromato lucido	BO 5211906
max. peso della porta al paio	40 kg
altezza max porta	2000 mm
Larghezza max. porta	1000 mm
Materiale	ottone

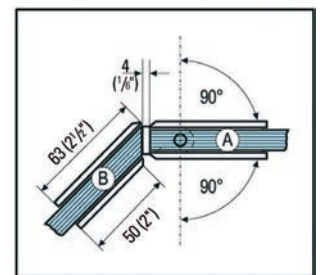
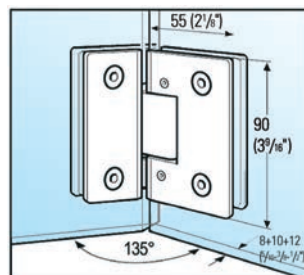

i Vetro spessore 8, 10, 12 mm · Chiusura automatica da 15° · Regolazione continua della posizione zero · Fornitura senza articoli per il fissaggio · Per montare porte su di una lastra fissa

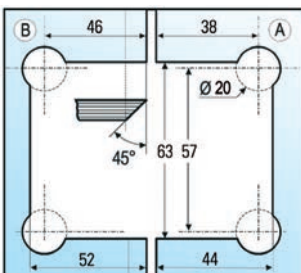

Cerniera per Porte Doccia Bilbao Select vetro-vetro 180°

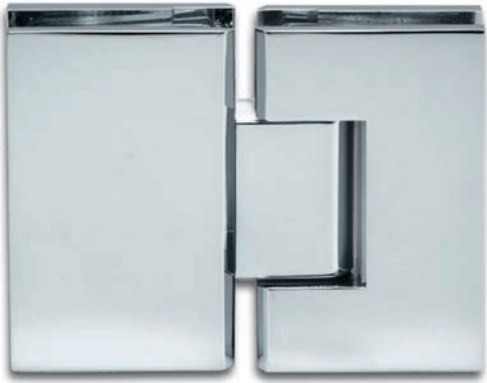

① Vetro spessore 8, 10, 12 mm · Chiusura automatica da 15° · Regolazione continua della posizione zero · Fornitura senza articoli per il fissaggio · Per montare porte su di una lastra fissa

FINITURA	RIF.
cromato lucido	BO 5211716
Tipo acciaio inox	BO 5211717

max. peso della porta al paio	40 kg
altezza max porta	2000 mm
Larghezza max. porta	1000 mm
Materiale	ottone

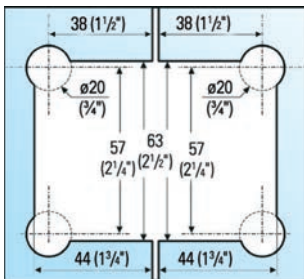
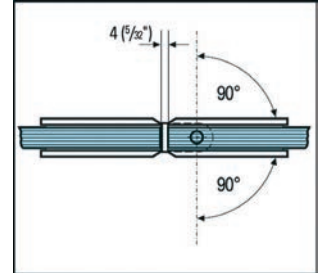
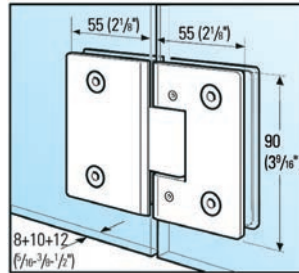

Morsetto Bilbao vetro-muro 90°



① Vetro spessore 8, 10, 12 mm · Fornitura senza articoli per il fissaggio

FINITURA	RIF.
cromato lucido	BO 5218420
Tipo acciaio inox	BO 5218421

max. peso della porta al paio	– kg
altezza max porta	– mm
Larghezza max. porta	– mm
Materiale	ottone

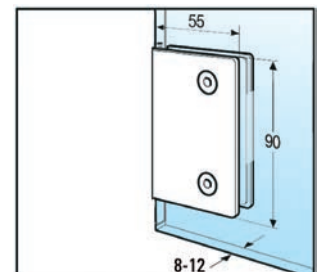
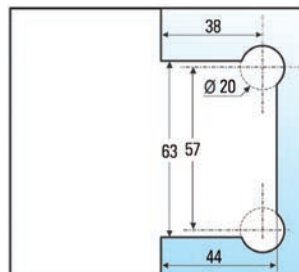

Connettore Bilbao vetro-muro 90°



FINITURA	RIF.
cromato lucido	BO 5213142
tipo inox	BO 5213143
max. peso della porta al paio	- kg
altezza max porta	- mm
Larghezza max. porta	- mm
Materiale	ottone

i Vetro spessore 8, 10, 12 mm · Fornitura senza articoli per il fissaggio

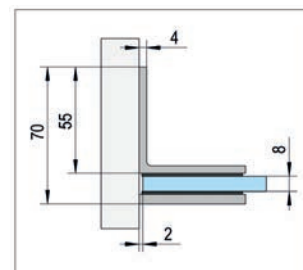
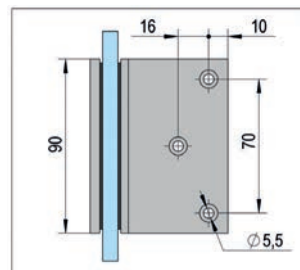
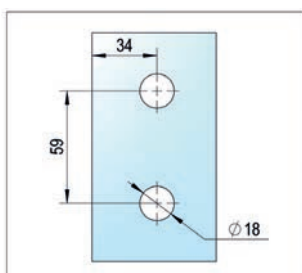

Connettore Bilbao vetro-vetro 90°



FINITURA	RIF.
cromato lucido	BO 5213152
tipo inox	BO 5213153
max. peso della porta al paio	- kg
altezza max porta	- mm
Larghezza max. porta	- mm
Materiale	ottone

i Vetro spessore 8, 10, 12 mm · Fornitura senza articoli per il fissaggio

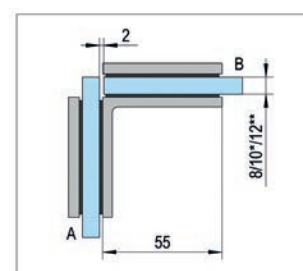
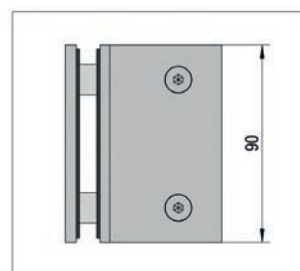
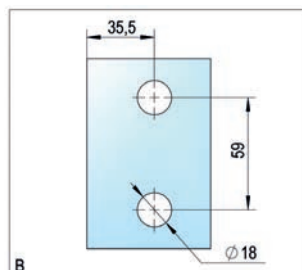
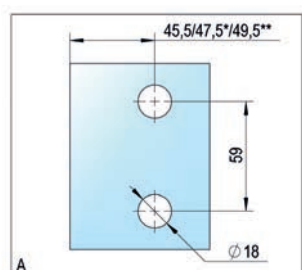

Connettore laterale Bilbao vetro-vetro 180°



i Vetro spessore 8, 10, 12 mm · Fornitura senza articoli per il fissaggio

FINITURA	RIF.
cromato lucido	BO 5213162
tipo inox	BO 5213163
max. peso della porta al paio	– kg
altezza max porta	– mm
Larghezza max. porta	– mm
Materiale	ottone

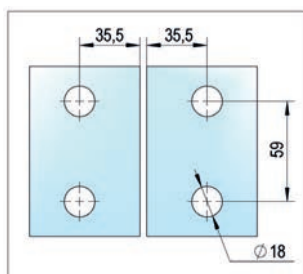
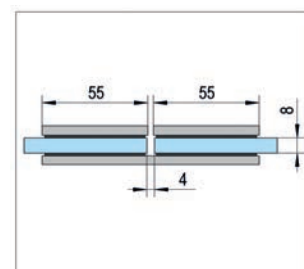
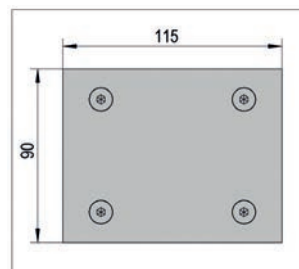

Le cerniere per porta doccia Bilbao Select, Aqua e Milano Original sono ora disponibili in finitura nera. Offriamo anche barre di rinforzo e maniglioni neri. Trovate la gamma di prodotti completa nella nostra nuova brochure Black Diamonds.
Per ulteriori informazioni, contattare il nostro servizio clienti al numero 02 94967790 o info@bohle.it



Cerniere per Porte Doccia Bohle Bilbao

La cerniera box doccia Bilbao è moderna, design squadrato e con utili caratteristiche tecniche.. Grazie alla sua versatilità e funzionalità e al suo eccezionale rapporto prezzo / prestazioni, la gamma Bilbao è apprezzata da costruttori, progettisti e architetti. Bilbao è equipaggiata con una funzione di auto-chiusura a partire da un angolo di apertura di ca. +/- 15 °. Al di fuori di questa angolazione, la cerniera può fermarsi in qualsiasi posizione.

Cerniera per Porte Doccia Bilbao vetro-muro 90° per il montaggio su un lato del muro



FINITURA	RIF.
cromato lucido	BO 5211549
Tipo acciaio inox	BO 5211550

max. peso della porta al paio	36 kg
altezza max porta	2000 mm
Larghezza max. porta	900 mm
Materiale	ottone

❶ Vetro spessore 8, 10, 12 mm · Chiusura automatica da 15° · Fornitura senza articoli per il fissaggio

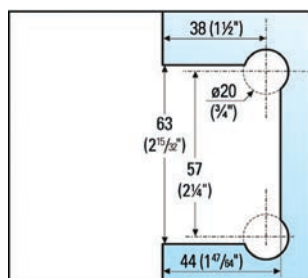
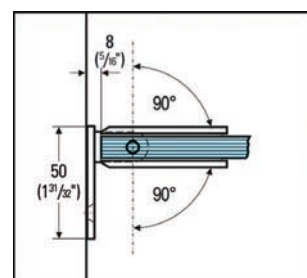
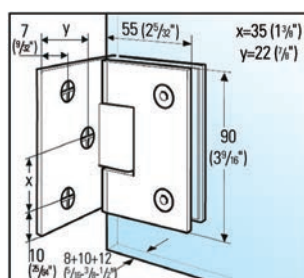

Cerniera per Porte Doccia Bilbao vetro-vetro 180°

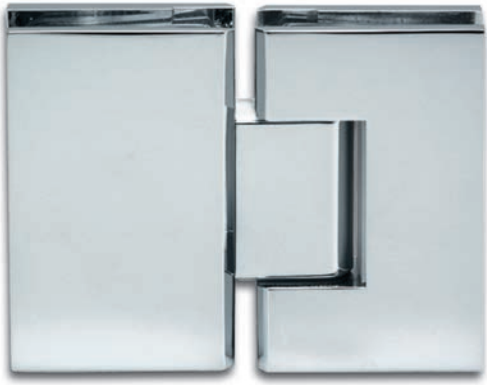

i Vetro spessore 8, 10, 12 mm · Chiusura automatica da 15° · Fornitura senza articoli per il fissaggio · Per montare porte su di una lastra fissa

FINITURA	RIF.
cromato lucido	BO 5218210
Tipo acciaio inox	BO 5218211

max. peso della porta al paio	36 kg
altezza max porta	2000 mm
Larghezza max. porta	900 mm
Materiale	ottone

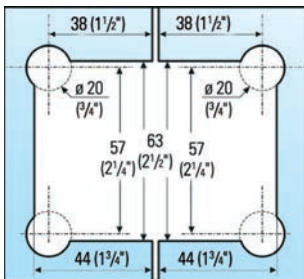
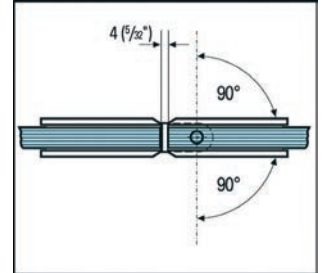
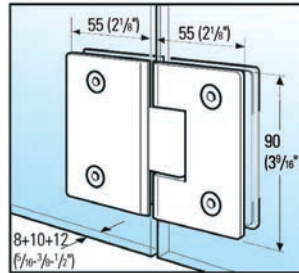

Morsetto Bilbao vetro-muro 90°



i Vetro spessore 8, 10, 12 mm · Fornitura senza articoli per il fissaggio

FINITURA	RIF.
cromato lucido	BO 5218420
Tipo acciaio inox	BO 5218421

max. peso della porta al paio	– kg
altezza max porta	– mm
Larghezza max. porta	– mm
Materiale	ottone

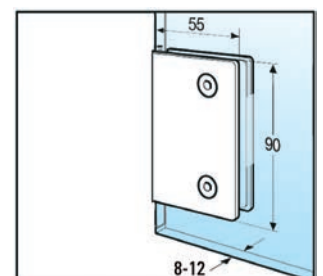
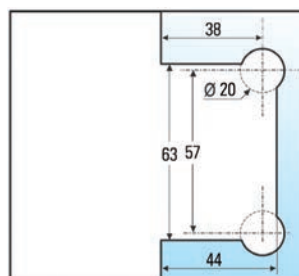

Connettore Bilbao vetro-muro 90°



FINITURA	RIF.
cromato lucido	BO 5213142
tipo inox	BO 5213143
max. peso della porta al paio	
	– kg
altezza max porta	
	– mm
Larghezza max. porta	
	– mm
Materiale	
	ottone

① Vetro spessore 8, 10, 12 mm · Fornitura senza articoli per il fissaggio

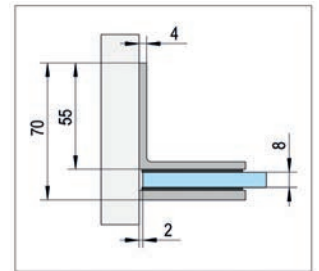
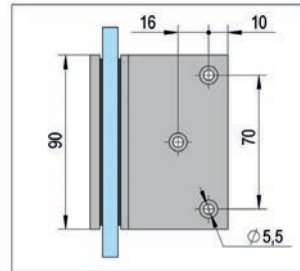
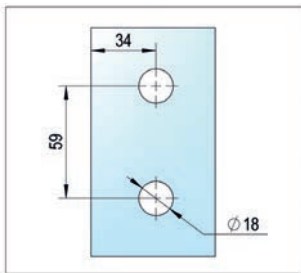

Connettore Bilbao vetro-vetro 90°



FINITURA	RIF.
cromato lucido	BO 5213152
tipo inox	BO 5213153
max. peso della porta al paio	
	– kg
altezza max porta	
	– mm
Larghezza max. porta	
	– mm
Materiale	
	ottone

① Vetro spessore 8, 10, 12 mm · Fornitura senza articoli per il fissaggio

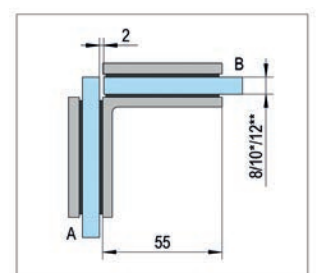
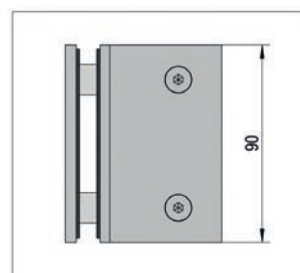
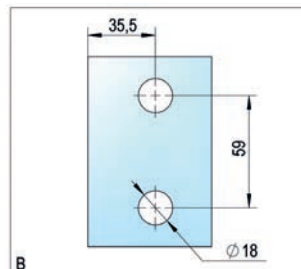
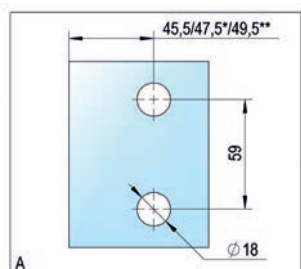

Connettore laterale Bilbao vetro-vetro 180°



❶ Vetro spessore 8, 10, 12 mm · Fornitura senza articoli per il fissaggio

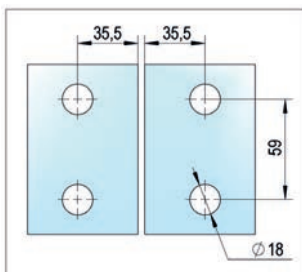

FINITURA	RIF.
cromato lucido	BO 5213162
tipo inox	BO 5213163
<hr/>	
max. peso della porta al paio	– kg
altezza max porta	– mm
Larghezza max. porta	– mm
Materiale	ottone

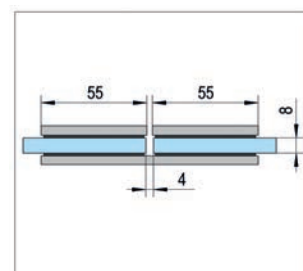
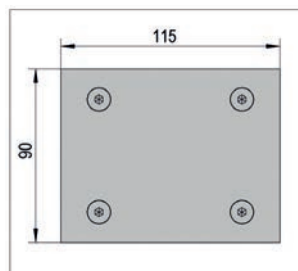

Cerniere per Porte Doccia Bohle Barcelona Select

Leggerezza vivace - Barcelona Select è la cerniera perfetta per il vostro box doccia.

Il design armonioso con bordi arrotondati rende la cerniera molto versatile. Barcelona Select è estremamente robusta ed è dotata di una funzione di auto-chiusura a partire da un angolo di apertura di ca. +/- 15°. Al di fuori di questo intervallo, la cerniera può fermarsi in qualsiasi posizione. A differenza del modello Barcelona, Barcelona Select offre una posizione zero regolabile, rendendo l'allineamento della porta molto più facile.



Cerniera per Porte Doccia Barcelona Select vetro / muro 90° per il montaggio su un lato del muro



FINITURA	RIF.
cromato lucido	BO 5219110
Tipo acciaio inox	BO 5219111
max. peso della porta al paio	
40 kg	
altezza max porta	
2000 mm	
Larghezza max. porta	
1000 mm	
Materiale	
ottone	

i Vetro spessore 8, 10, 12 mm · Chiusura automatica da 15° · Regolazione continua della posizione zero · Fornitura senza articoli per il fissaggio

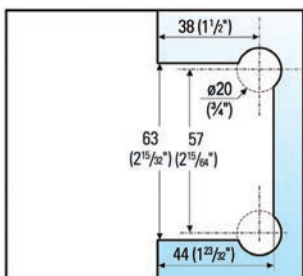
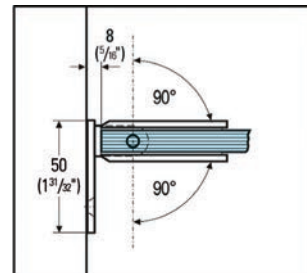
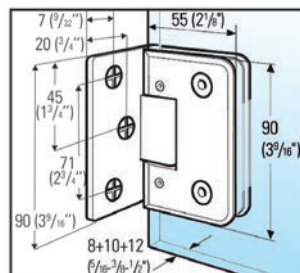

Cerniera per Porte Doccia Barcelona Select vetro-muro 90° per il montaggio su entrambi i lati del muro



FINITURA	RIF.
cromato lucido	BO 5219114
Tipo acciaio inox	BO 5219115
max. peso della porta al paio	
40 kg	
altezza max porta	
2000 mm	
Larghezza max. porta	
1000 mm	
Materiale	
ottone	

i Vetro spessore 8, 10, 12 mm · Chiusura automatica da 15° · Regolazione continua della posizione zero · Fornitura senza articoli per il fissaggio

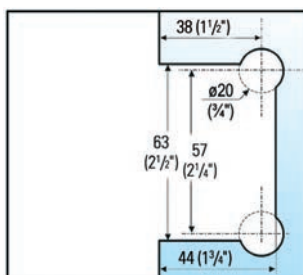
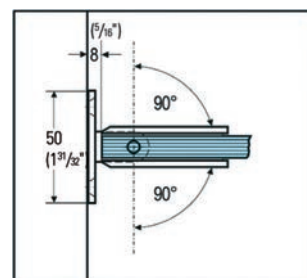
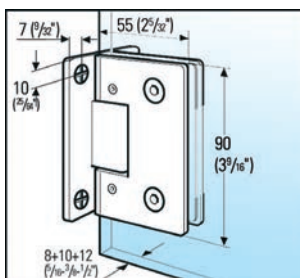

Cerniera per Porte Doccia Barcelona Select vetro-muro 90° Flangia di montaggio divisa



i Vetro spessore 8, 10, 12 mm · Chiusura automatica da 15° · Regolazione continua della posizione zero · Fornitura senza articoli per il fissaggio

FINITURA	RIF.
cromato lucido	BO 5219130
Tipo acciaio inox	BO 5219131

max. peso della porta al paio	40 kg
altezza max porta	2000 mm
Larghezza max. porta	1000 mm
Materiale	ottone

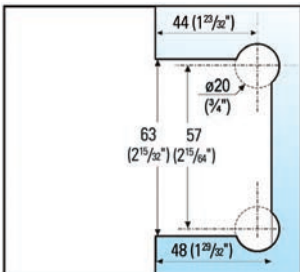
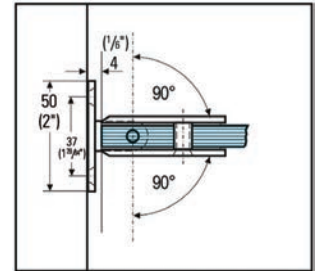
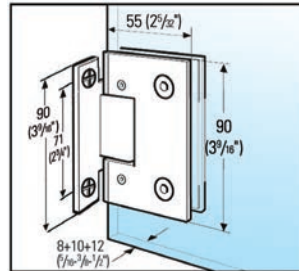

Cerniera per Porte Doccia Barcelona Select vetro-vetro 180°



i Vetro spessore 8, 10, 12 mm · Chiusura automatica da 15° · Regolazione continua della posizione zero · Fornitura senza articoli per il fissaggio · Per montare porte su di una lastra fissa

FINITURA	RIF.
cromato lucido	BO 5219118
Tipo acciaio inox	BO 5219119

max. peso della porta al paio	40 kg
altezza max porta	2000 mm
Larghezza max. porta	1000 mm
Materiale	ottone

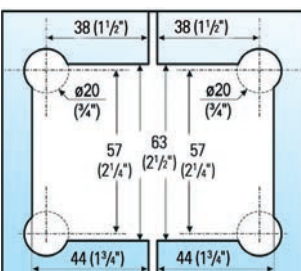
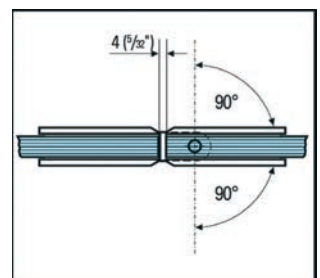
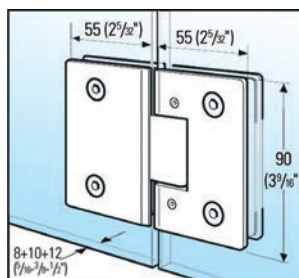

Cerniera per Porte Doccia Barcelona Select vetro-vetro 135°



FINITURA	RIF.
cromato lucido	BO 5219122
max. peso della porta al paio	40 kg
altezza max porta	2000 mm
Larghezza max. porta	1000 mm
Materiale	ottone

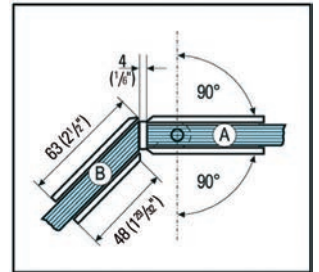
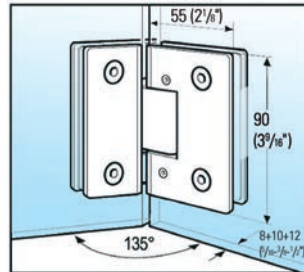

① Vetro spessore 8, 10, 12 mm · Chiusura automatica da 15° · Regolazione continua della posizione zero · Fornitura senza articoli per il fissaggio · Per montare porte su di una lastra fissa

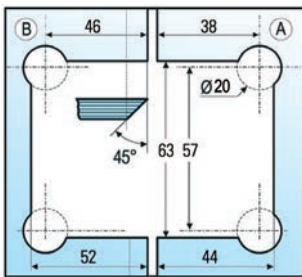

Cerniera per Porte Doccia Barcelona Select vetro-vetro 90°



FINITURA	RIF.
cromato lucido	BO 5219126
max. peso della porta al paio	40 kg
altezza max porta	2000 mm
Larghezza max. porta	1000 mm
Materiale	ottone

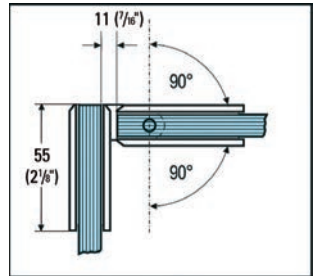
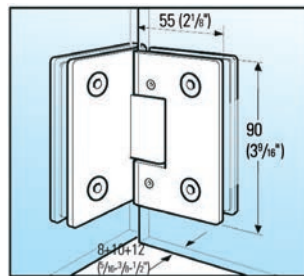

① Vetro spessore 8, 10, 12 mm · Chiusura automatica da 15° · Regolazione continua della posizione zero · Fornitura senza articoli per il fissaggio · Per montare porte su di una lastra fissa

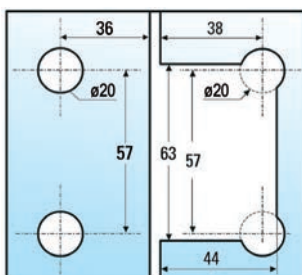

Morsetto Barcelona vetro-muro 90°



i Vetro spessore 8, 10, 12 mm · Fornitura senza articoli per il fissaggio

FINITURA	RIF.
cromato lucido	BO 5219050
Tipo acciaio inox	BO 5219051
max. peso della porta al paio	– kg
altezza max porta	– mm
Larghezza max. porta	– mm
Materiale	ottone

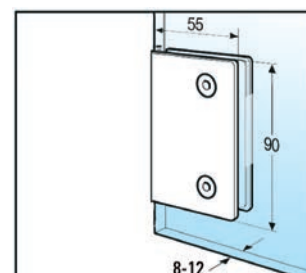
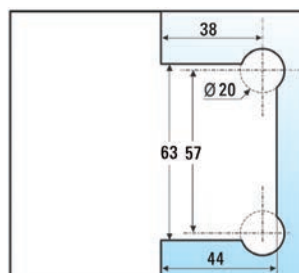

Connettore Barcelona vetro-vetro 90°



i Vetro spessore 8, 10, 12 mm · Fornitura senza articoli per il fissaggio ·
x = spessore vetro

FINITURA	RIF.
cromato lucido	BO 5219060
Tipo acciaio inox	BO 5219061
max. peso della porta al paio	– kg
altezza max porta	– mm
Larghezza max. porta	– mm
Materiale	ottone

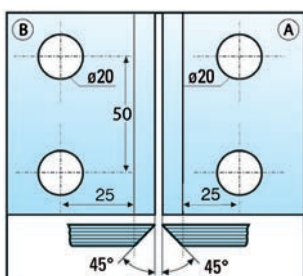
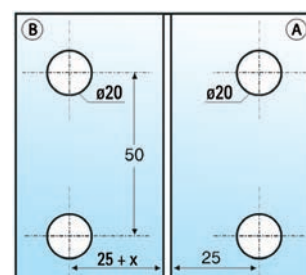
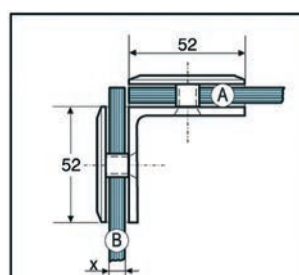

Connettore Barcelona vetro-muro 90°



FINITURA	RIF.
cromato lucido	BO 5219080
Tipo acciaio inox	BO 5219081
max. peso della porta al paio	- kg
altezza max porta	- mm
Larghezza max. porta	- mm
Materiale	ottone

i Vetro spessore 8, 10, 12 mm · Fornitura senza articoli per il fissaggio

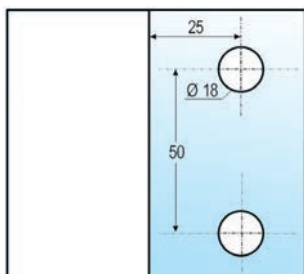
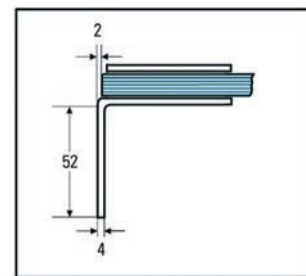
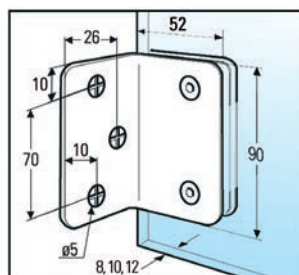

Cerniere per Porte Doccia Bohle Barcelona

Leggerezza vivace: Barcellona è la cerniera ideale per il box doccia. Il design armonioso con bordi arrotondati rende la cerniera molto versatile. Barcellona è estremamente robusta e altamente funzionale. Dotata della funzione di auto-chiusura a partire da un angolo di apertura di ca. +/- 15°. Al di fuori di questo intervallo, la cerniera può fermarsi in qualsiasi posizione.

Cerniera per Porte Doccia Barcelona vetro-muro 90° per il montaggio su un lato del muro



FINITURA	RIF.
cromato lucido	BO 5218110
Tipo acciaio inox	BO 5218111

max. peso della porta al paio	36 kg
altezza max porta	2000 mm
Larghezza max. porta	900 mm
Materiale	ottone

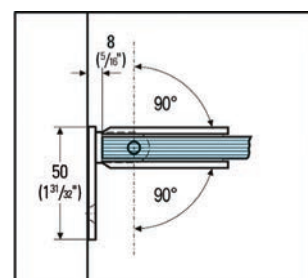
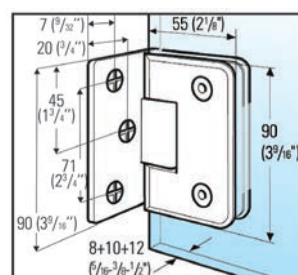

❶ Vetro spessore 8, 10, 12 mm · Chiusura automatica da 15° · Fornitura senza articoli per il fissaggio

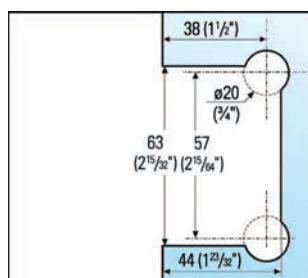

Cerniera per Porte Doccia Barcelona vetro-muro 90° per il montaggio su entrambi i lati del muro



FINITURA	RIF.
cromato lucido	BO 5219010
Tipo acciaio inox	BO 5219011

max. peso della porta al paio	36 kg
altezza max porta	2000 mm
Larghezza max. porta	900 mm
Materiale	ottone

i Vetro spessore 8, 10, 12 mm · Chiusura automatica da 15° · Fornitura senza articoli per il fissaggio

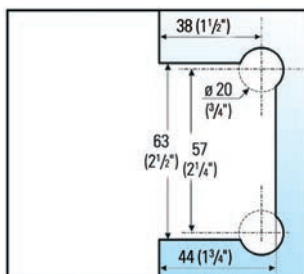
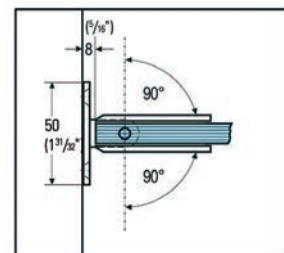
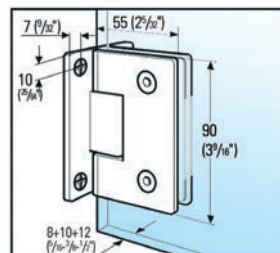

Cerniera per Porte Doccia Barcelona vetro-vetro 180°



FINITURA	RIF.
cromato lucido	BO 5219210
Tipo acciaio inox	BO 5219211

max. peso della porta al paio	36 kg
altezza max porta	2000 mm
Larghezza max. porta	900 mm
Materiale	ottone

i Per montare porte su di una lastra fissa · Vetro spessore 8, 10, 12 mm · Chiusura automatica da 15° · Fornitura senza articoli per il fissaggio

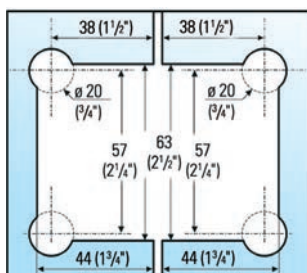
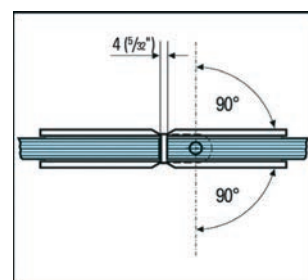
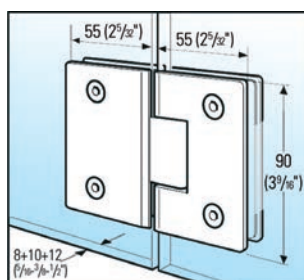

Morsetto Barcelona vetro-muro 90°



1 Vetro spessore 8, 10, 12 mm · Fornitura senza articoli per il fissaggio

FINITURA	RIF.
cromato lucido	BO 5219050
Tipo acciaio inox	BO 5219051
max. peso della porta al paio	– kg
altezza max porta	– mm
Larghezza max. porta	– mm
Materiale	ottone

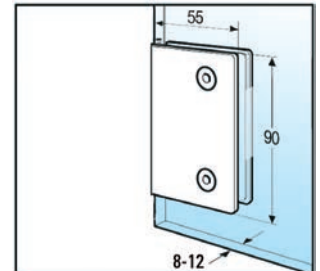
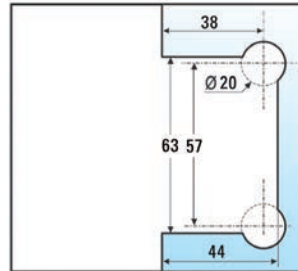

Connettore Barcelona vetro-vetro 90°



1 Vetro spessore 8, 10, 12 mm · Fornitura senza articoli per il fissaggio ·
x = spessore vetro

FINITURA	RIF.
cromato lucido	BO 5219060
Tipo acciaio inox	BO 5219061
max. peso della porta al paio	– kg
altezza max porta	– mm
Larghezza max. porta	– mm
Materiale	ottone

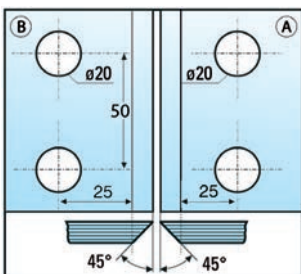
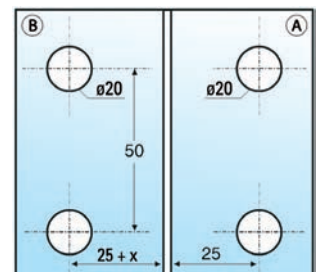
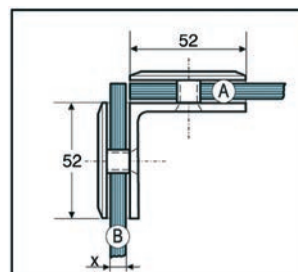

Connettore Barcelona vetro-muro 90°



FINITURA	RIF.
cromato lucido	BO 5219080
Tipo acciaio inox	BO 5219081
max. peso della porta al paio	- kg
altezza max porta	- mm
Larghezza max. porta	- mm
Materiale	ottone

i Vetro spessore 8, 10, 12 mm · Fornitura senza articoli per il fissaggio

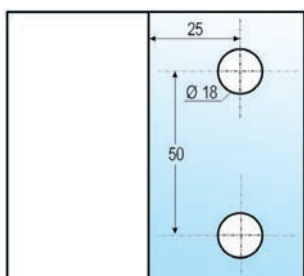
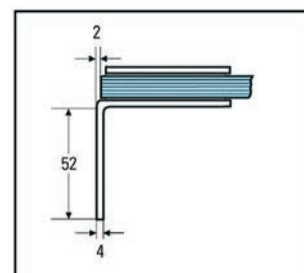
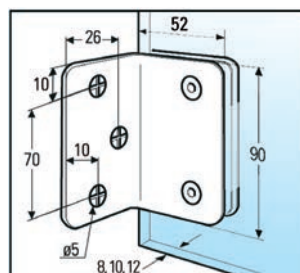

Cerniere per Porte Doccia Milano Original

Milano Original utilizza la tecnologia originale finora ancora imbattuta anche se è dimensionalmente più piccola. Questa cerniera per porte doccia viene fornita con coperchi sui due lati in modo tale che non si vedano viti. Il suo design squadrato dà al bagno un tocco di modernità. La posizione zero è regolabile in continuo. Peso max. porta per paio di cerniere: 50 Kg. Larghezza max. porta: 1000 mm. In generale, le cerniere box doccia Milano Original possono essere montate senza profili, tuttavia ciò può causare una maggiore perdita d'acqua. L'uso di guarnizioni riduce al minimo le perdite d'acqua. Le guarnizioni devono essere interrotte nell'area della cerniera.



Cerniera per Porte Doccia Milano Original vetro-muro 90° per il montaggio su un lato del muro



FINITURA	RIF.
cromato lucido	BK 0781231
tipo inox	BK 0781255
max. peso della porta al paio	
50 kg	
altezza max porta	
2250 mm	
Larghezza max. porta	
1000 mm	
Materiale	
ottone	

① Vetro spessore 8, 10 mm · La larghezza massima della porta (per vetro sp. 10 mm) è di 850 mm. · chiusura automatica · Regolazione continua della posizione zero

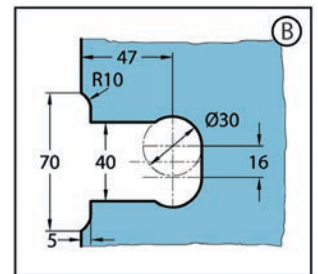
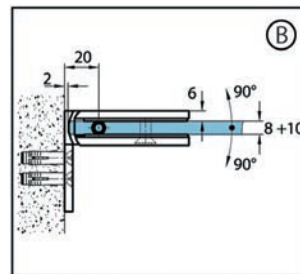
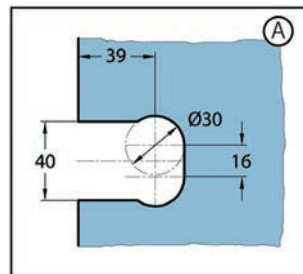
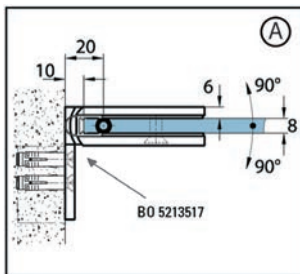
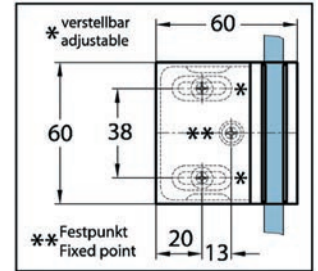
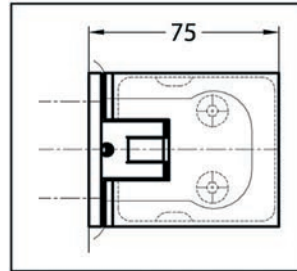

Cerniera per Porte Doccia Milano Original vetro-vetro 180°



FINITURA	RIF.
cromato lucido	BK 0783031
tipo inox	BK 0783055
max. peso della porta al paio	
50 kg	
altezza max porta	
2250 mm	
Larghezza max. porta	
1000 mm	
Materiale	
ottone	

① Vetro spessore 8, 10 mm · La larghezza massima della porta (per vetro sp. 10 mm) è di 850 mm. · chiusura automatica · Regolazione continua della posizione zero

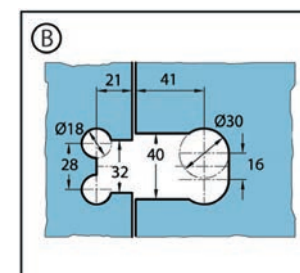
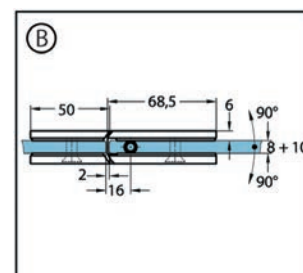
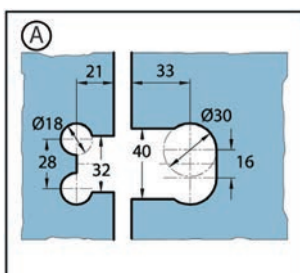
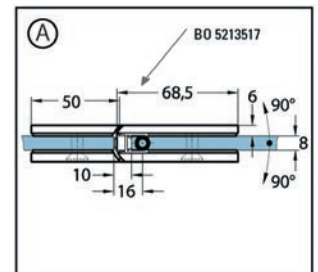
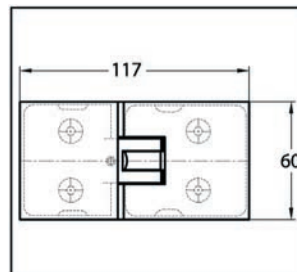

Cerniera per Porte Doccia Milano Original vetro-vetro 90°



FINITURA	RIF.
cromato lucido	BK 0784031
max. peso della porta al paio	50 kg
altezza max porta	2250 mm
Larghezza max. porta	1000 mm
Materiale	ottone

i Vetro spessore 8, 10 mm - La larghezza massima della porta (per vetro sp. 10 mm) è di 850 mm. - chiusura automatica - Regolazione continua della posizione zero

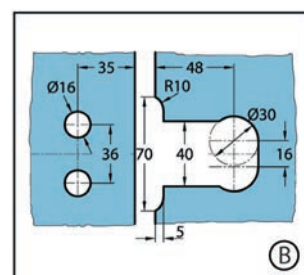
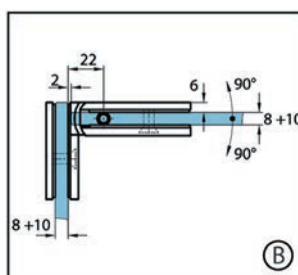
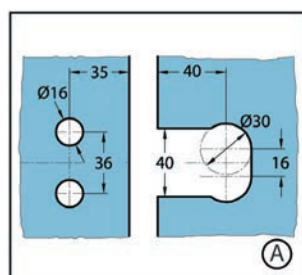
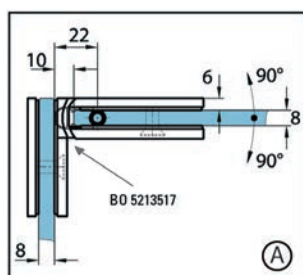
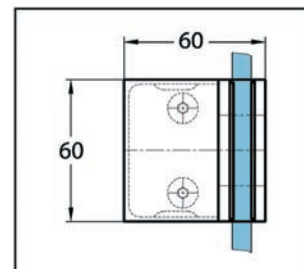
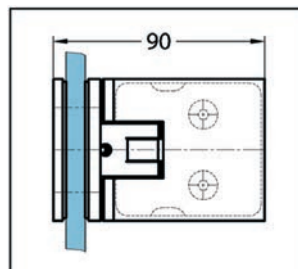

Cerniera per Porte Doccia Milano Original vetro-vetro 135°



FINITURA	RIF.
cromato lucido	BK 0787031
max. peso della porta al paio	50 kg
altezza max porta	2250 mm
Larghezza max. porta	1000 mm
Materiale	ottone

i Vetro spessore 8, 10 mm - La larghezza massima della porta (per vetro sp. 10 mm) è di 850 mm. - chiusura automatica - Regolazione continua della posizione zero

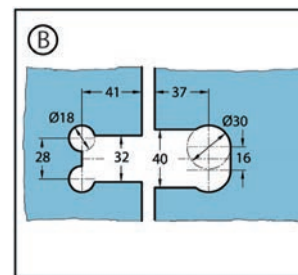
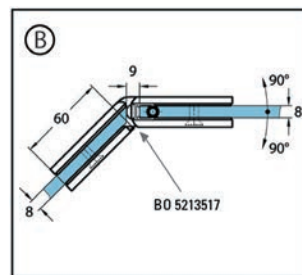
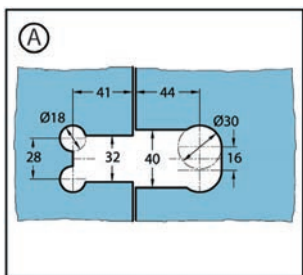
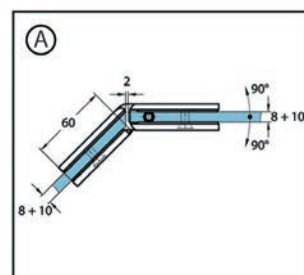
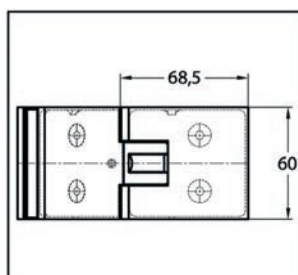

Connettore Milano Original / Milano Premium vetro-muro 90°



FINITURA	RIF.
cromato lucido	BK 0749031
tipo inox	BK 0749055
max. peso della porta al paio	
– kg	
altezza max porta	
– mm	
Larghezza max. porta	
– mm	
Materiale	
ottone	

1 Vetro spessore 8, 10 mm

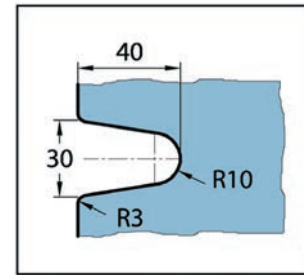
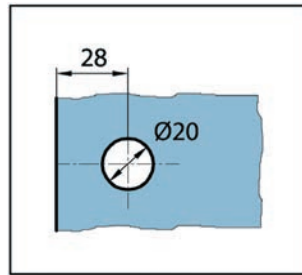
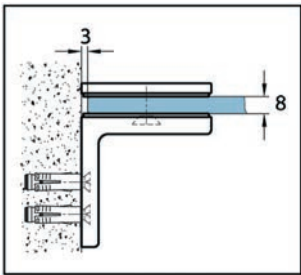
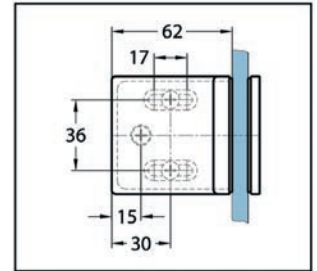
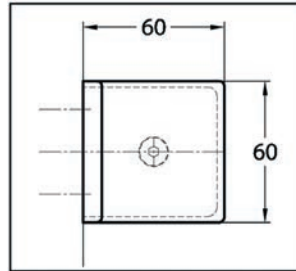

Connettore Milano Original / Milano Premium vetro-vetro 90°



FINITURA	RIF.
cromato lucido	BK 0749331
tipo inox	BK 0749355
max. peso della porta al paio	
– kg	
altezza max porta	
– mm	
Larghezza max. porta	
– mm	
Materiale	
ottone	

1 Vetro spessore 8, 10 mm

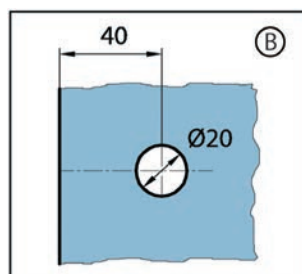
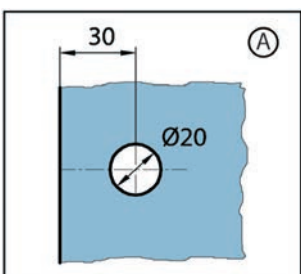
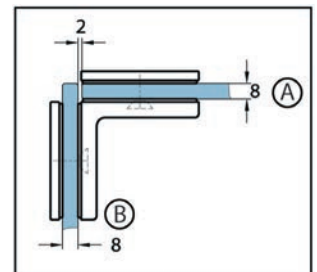
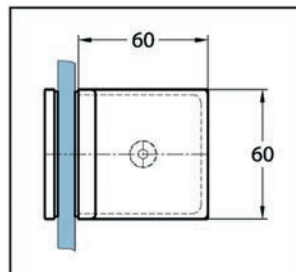

Connettore laterale Milano Original / Milano Premium vetro-vetro 180°



i Vetro spessore 8, 10 mm

FINITURA	RIF.
cromato lucido	BK 0749931
tipo inox	BK 0749955
max. peso della porta al paio	– kg
altezza max porta	– mm
Larghezza max. porta	– mm
Materiale	ottone

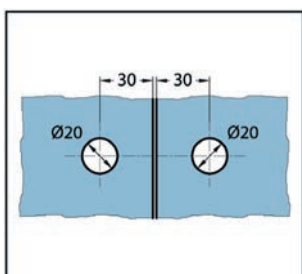
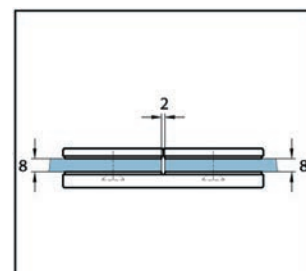
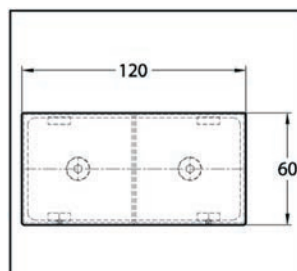

Le cerniere per porta doccia Bilbao Select, Aqua e Milano Original sono ora disponibili in finitura nera. Offriamo anche barre di rinforzo e maniglioni neri. Trovate la gamma di prodotti completa nella nostra nuova brochure Black Diamonds.

Per ulteriori informazioni, contattare il nostro servizio clienti al numero 02 94967790 o info@bohle.it



Cerniere per Porte Doccia Bohle Europe

La serie di cerniere per box doccia Europe è stata sviluppata da Bohle considerando sia la funzionalità che l'estetica. Il design è moderno e si accoppia perfettamente con i bagni più recenti. La posizione zero è regolabile di +/- 5° e può essere variata in ogni momento. La serie Europe è ideale per vetro sp. 8 e 10 mm e per un peso fino a 40 kg, con sbraccio max 1000 mm. (con vetro da 8 mm).



Cerniera per Porte Doccia Europe vetro-muro 90° per il montaggio su un lato del muro



FINITURA	RIF.
cromato lucido	BO 5400001
max. peso della porta al paio	40 kg
altezza max porta	2000 mm
Larghezza max. porta	1000 mm
Materiale	Zinco

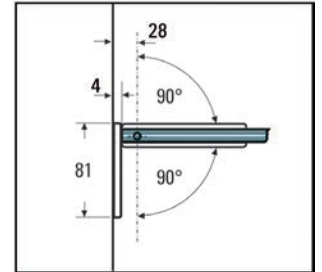
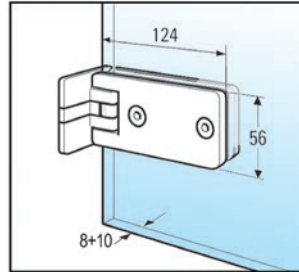

① Vetro spessore 8, 10 mm · Posizione zero regolabile $\pm 5^\circ$ · Fornitura senza articoli per il fissaggio

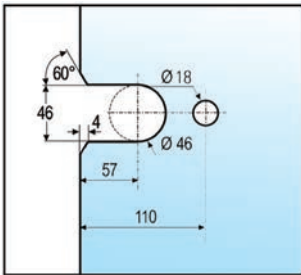

Cerniera per Porte Doccia Europe vetro-muro 90° per il montaggio su entrambi i lati del muro



FINITURA	RIF.
cromato lucido	BO 5400011
max. peso della porta al paio	40 kg
altezza max porta	2000 mm
Larghezza max. porta	1000 mm
Materiale	Zinco

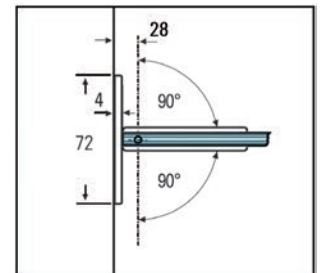
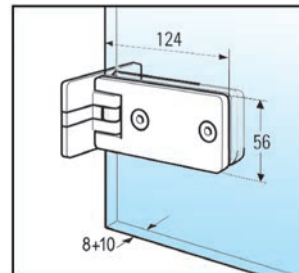

① Vetro spessore 8, 10 mm · Posizione zero regolabile $\pm 5^\circ$ · Fornitura senza articoli per il fissaggio

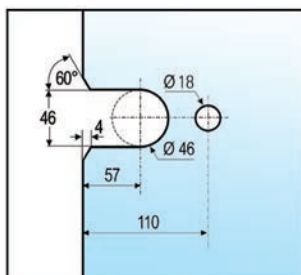

Cerniera per Porte Doccia Europe vetro-vetro 180°



i Vetro spessore 8, 10 mm · Posizione zero regolabile $\pm 5^\circ$ · Fornitura senza articoli per il fissaggio · Per montare porte su di una lastra fissa

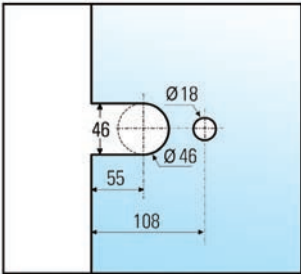

FINITURA	RIF.
cromato lucido	BO 5400021
max. peso della porta al paio	40 kg
altezza max porta	2000 mm
Larghezza max. porta	1000 mm
Materiale	ottone

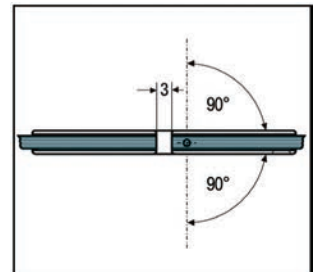
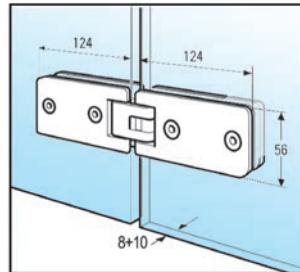

Connettore Europe vetro-vetro 90°



i Vetro spessore 8, 10 mm · Fornitura senza articoli per il fissaggio · Per pareti divisorie verticali · dimensione $x = 29 \text{ mm} + \text{spessore vetro}$

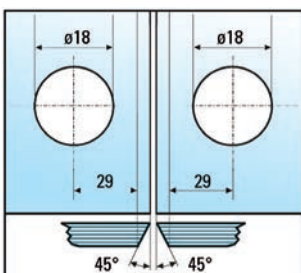

FINITURA	RIF.
cromato lucido	BO 5400081
max. peso della porta al paio	– kg
altezza max porta	– mm
Larghezza max. porta	– mm
Materiale	ottone

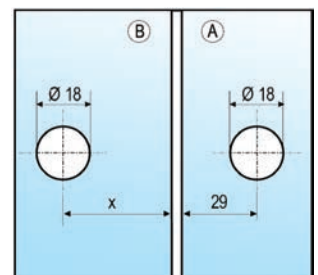
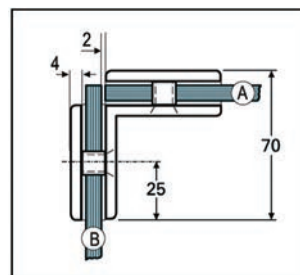

Connettore Europe vetro-muro 90°



❶ Vetro spessore 8, 10 mm · Fornitura senza articoli per il fissaggio · Per pareti divisorie verticali

FINITURA	RIF.
cromato lucido	BO 5400071
max. peso della porta al paio	– kg
altezza max porta	– mm
Larghezza max. porta	– mm
Materiale	ottone

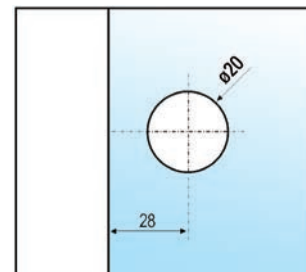
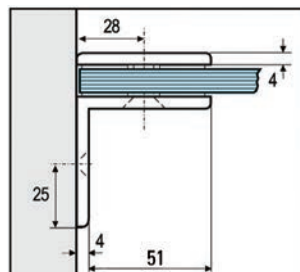

Morsetto Europe vetro-muro 90°



❶ Vetro spessore 8, 10 mm · Fornitura senza articoli per il fissaggio · Per pareti divisorie verticali

FINITURA	RIF.
cromato lucido	BO 5400061
max. peso della porta al paio	– kg
altezza max porta	– mm
Larghezza max. porta	– mm
Materiale	ottone

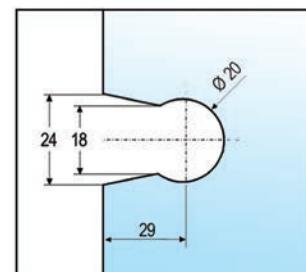
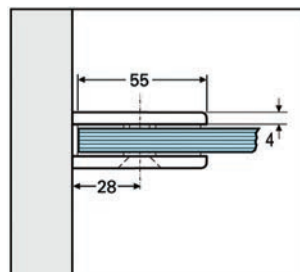

Le nostre cerniere per porta doccia Europe sono disponibili anche con rivestimento PVD colorato. Cinque colori diversi con due superfici diverse offrono un'ampia scelta di design per progettisti e architetti. Per ulteriori informazioni, contattare il nostro servizio clienti al numero 02 94967790 o info@bohle.it

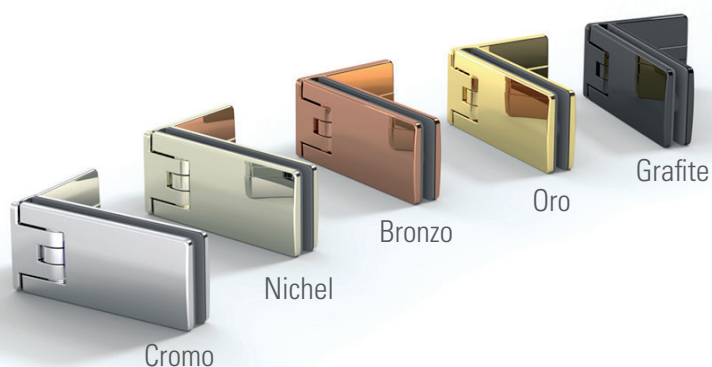

in cooperazione con

GROHE

Cerniere per Porte Doccia Bohle Granada

Espressiva ed altamente funzionale - La cerniera box doccia Granada ha un design intrigante. La sua disposizione orizzontale con i bordi arrotondati completa perfettamente il suo stile. Granada è dotata di una funzione di auto-chiusura a partire da un angolo di apertura di ca. +/- 15°. Al di fuori di questo intervallo, la cerniera può fermarsi in qualsiasi posizione. Inoltre, la serie Granada offre la posizione zero regolabile, rendendo l'allineamento molto più semplice.



Cerniera per Porte Doccia Granada vetro-muro 90° per il montaggio su un lato del muro



FINITURA	RIF.
cromato lucido	BO 5214058
Tipo acciaio inox	BO 5214046
max. peso della porta al paio	35 kg
altezza max porta	2000 mm
Larghezza max. porta	900 mm
Materiale	ottone

i Vetro spessore 8, 10 mm · Chiusura automatica da 15° · Regolazione continua della posizione zero · Fornitura senza articoli per il fissaggio

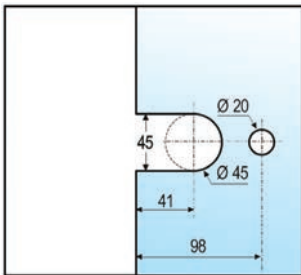
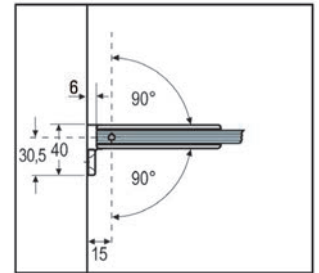
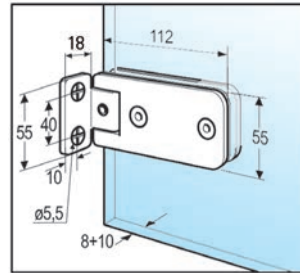

Cerniera per Porte Doccia Granada vetro-muro 90° per il montaggio su entrambi i lati del muro



FINITURA	RIF.
cromato lucido	BO 5214050
Tipo acciaio inox	BO 5214045
max. peso della porta al paio	35 kg
altezza max porta	2000 mm
Larghezza max. porta	900 mm
Materiale	ottone

i Vetro spessore 8, 10 mm · Chiusura automatica da 15° · Regolazione continua della posizione zero · Fornitura senza articoli per il fissaggio

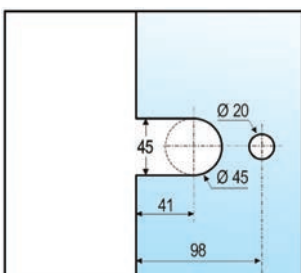
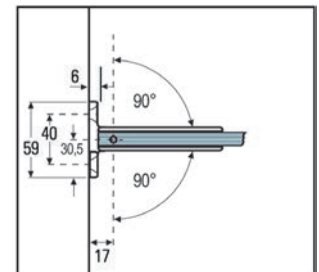
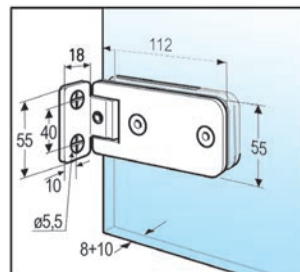

Cerniera per Porte Doccia Granada vetro-vetro 90°



FINITURA	RIF.
cromato lucido	BO 5214056
Tipo acciaio inox	BO 5214049
max. peso della porta al paio	35 kg
altezza max porta	2000 mm
Larghezza max. porta	900 mm
Materiale	ottone

i Vetro spessore 8, 10 mm · Chiusura automatica da 15° · Regolazione continua della posizione zero · Fornitura senza articoli per il fissaggio · Per montare porte su di una lastra fissa

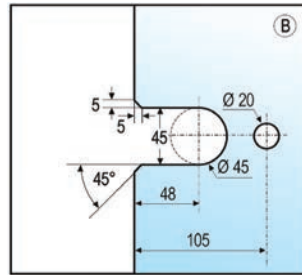
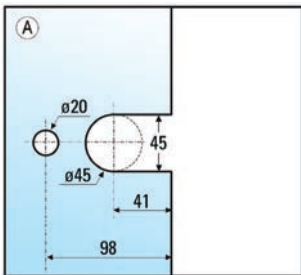
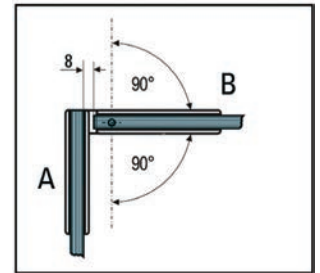
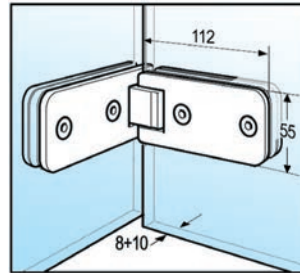

Cerniera per Porte Doccia Granada vetro-vetro 135°



FINITURA	RIF.
cromato lucido	BO 5214054
Tipo acciaio inox	BO 5214048
max. peso della porta al paio	35 kg
altezza max porta	2000 mm
Larghezza max. porta	900 mm
Materiale	ottone

i Vetro spessore 8, 10 mm · Chiusura automatica da 15° · Regolazione continua della posizione zero · Fornitura senza articoli per il fissaggio · Per montare porte su di una lastra fissa

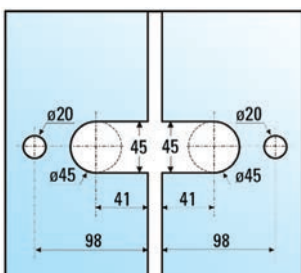
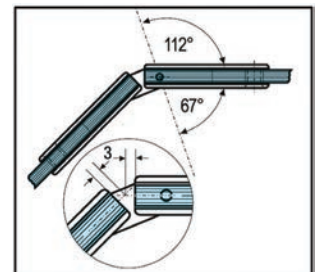
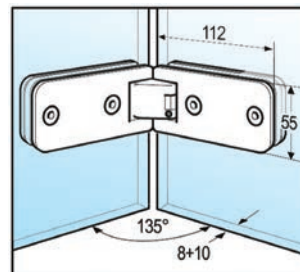

Cerniera per Porte Doccia Granada vetro-vetro 180°



① Vetro spessore 8, 10 mm · Chiusura automatica da 15° · Regolazione continua della posizione zero · Fornitura senza articoli per il fissaggio · Per montare porte su di una lastra fissa

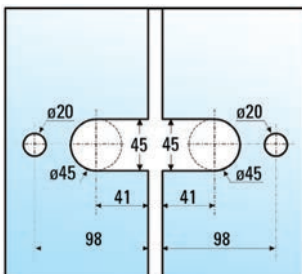

FINITURA	RIF.
cromato lucido	BO 5214052
Tipo acciaio inox	BO 5214047
max. peso della porta al paio	35 kg
altezza max porta	2000 mm
Larghezza max. porta	900 mm
Materiale	ottone

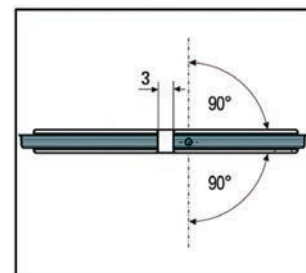
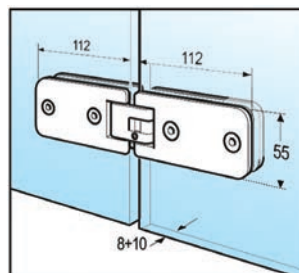

Connettore Granada vetro-muro 90°



① Vetro spessore 8, 10 mm · Fornitura senza articoli per il fissaggio

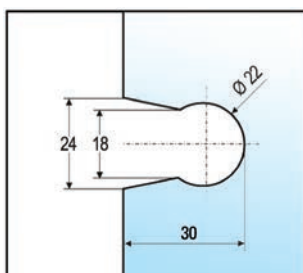

FINITURA	RIF.
cromato lucido	BO 5213116
Tipo acciaio inox	BO 5213115
max. peso della porta al paio	– kg
altezza max porta	– mm
Larghezza max. porta	– mm
Materiale	ottone

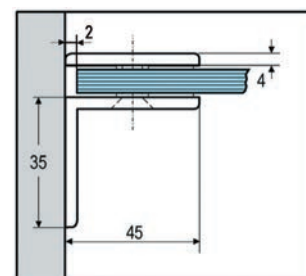
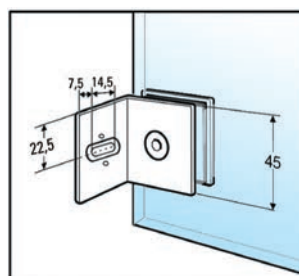

Collegamento angolare Granada vetro-vetro 90°



FINITURA	RIF.
cromato lucido	BO 5213622
max. peso della porta al paio	- kg
altezza max porta	- mm
Larghezza max. porta	- mm
Materiale	ottone

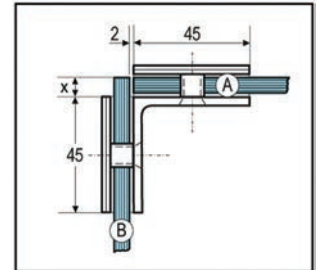
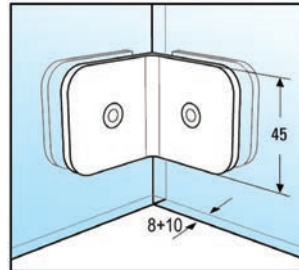

① Vetro spessore 8, 10 mm · Fornitura senza articoli per il fissaggio · Per pareti divisorie verticali

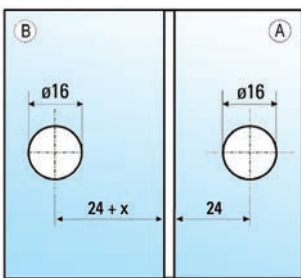

Morsetto 90° vetro-muro



FINITURA	RIF.
Tipo acciaio inox	BO 5213605
cromato lucido	BO 5213606
Materiale	ottone

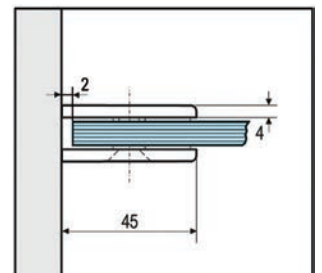
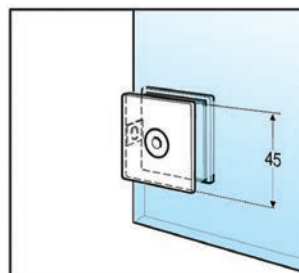

① Per pareti divisorie verticali

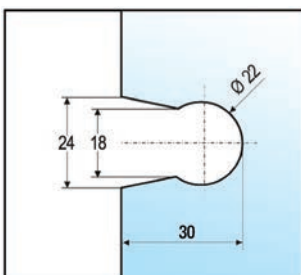

Cerniere per Porte Doccia Next

La perfezione fino all'ultimo dettaglio: il design ad angolo retto della cerniera box doccia Next, conferisce un aspetto minimalista che si integra perfettamente in un bagno moderno. Le viti di fissaggio a muro e quelle della cerniera sono nascoste - quindi nulla interferisce con il design minimalista. La funzione integrata alza/abbassa offre il massimo comfort.



Cerniera per Porte Doccia Next vetro-muro 90° DIN destro



FINITURA	RIF.
cromato lucido	BK 8141231
max. peso della porta al paio	40 kg
altezza max porta	2250 mm
Larghezza max. porta	900 mm
Materiale	ottone

i Vetro spessore 8, 10 mm · altezza di sollevamento 5 mm · Asola per montaggio a muro

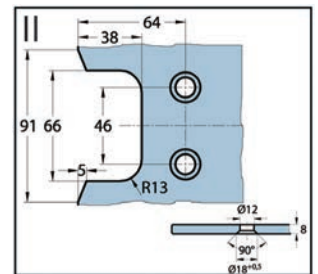
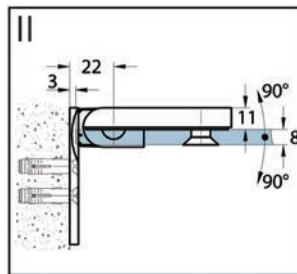
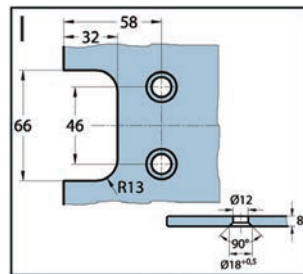
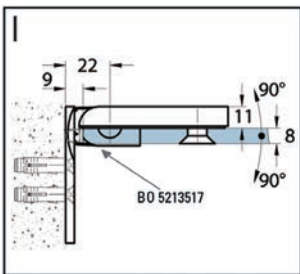
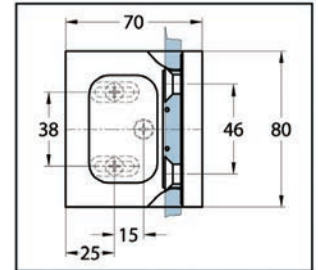
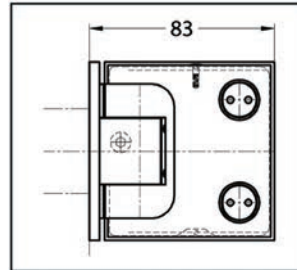

Cerniera per Porte Doccia Next vetro-muro 90° DIN sinistro



FINITURA	RIF.
cromato lucido	BK 8141331
max. peso della porta al paio	40 kg
altezza max porta	2250 mm
Larghezza max. porta	900 mm
Materiale	ottone

i Vetro spessore 8, 10 mm · altezza di sollevamento 5 mm · Asola per montaggio a muro

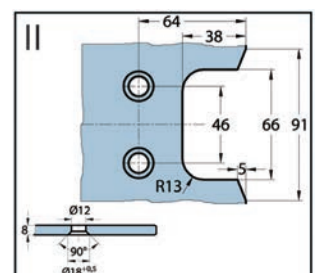
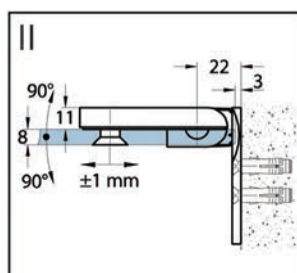
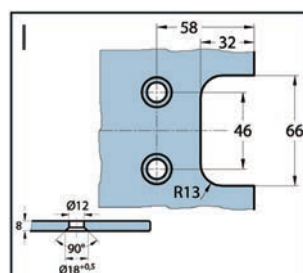
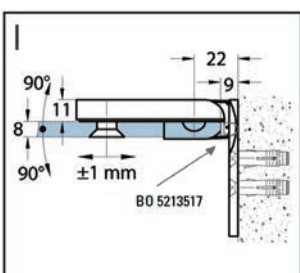
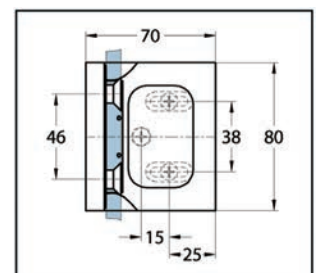
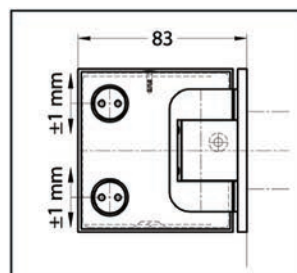

Cerniera per Porte Doccia Next vetro-vetro 180° DIN destro



FINITURA	RIF.
cromato lucido	BK 8143031
max. peso della porta al paio	40 kg
altezza max porta	2250 mm
Larghezza max. porta	900 mm
Materiale	ottone

① Vetro spessore 8, 10 mm · altezza di sollevamento 5 mm

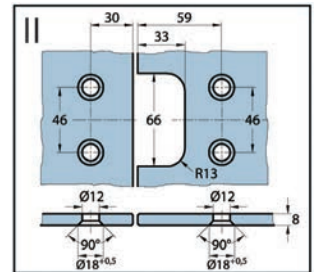
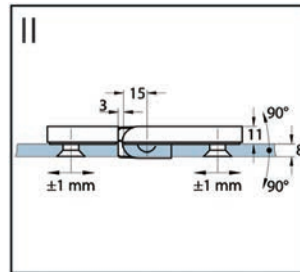
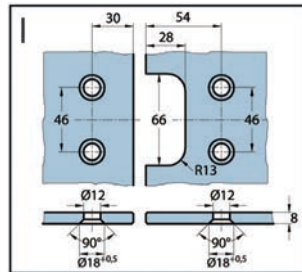
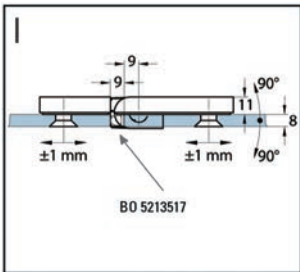
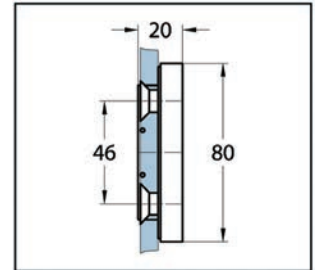
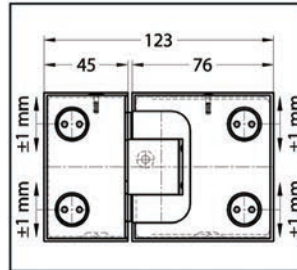

Cerniera per Porte Doccia Next vetro-vetro 180° DIN sinistro



FINITURA	RIF.
cromato lucido	BK 8143131
max. peso della porta al paio	40 kg
altezza max porta	2250 mm
Larghezza max. porta	900 mm
Materiale	ottone

① Vetro spessore 8, 10 mm · altezza di sollevamento 5 mm

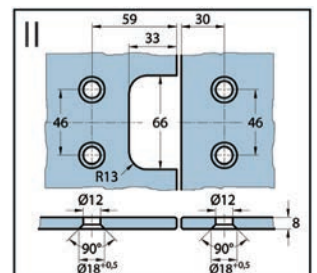
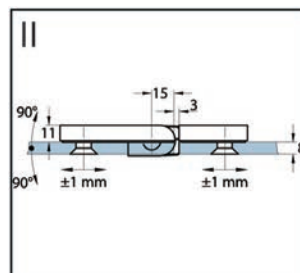
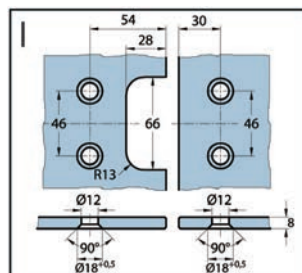
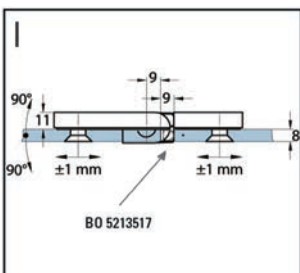
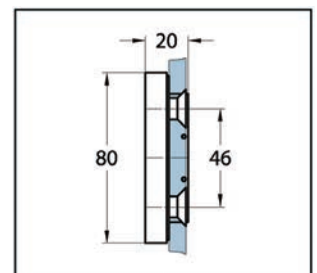
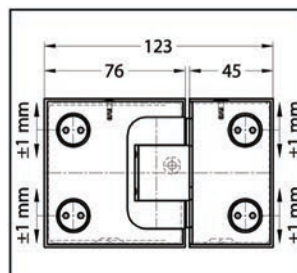

Connettore Next vetro-muro 90°

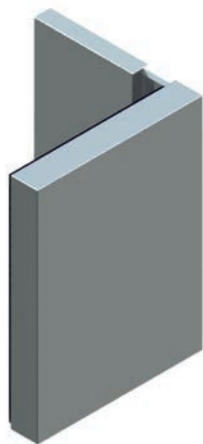

FINITURA	RIF.
cromato lucido	BK 8149131
max. peso della porta al paio	- kg
altezza max porta	- mm
Larghezza max. porta	- mm
Materiale	ottone

i Vetro spessore 8, 10 mm

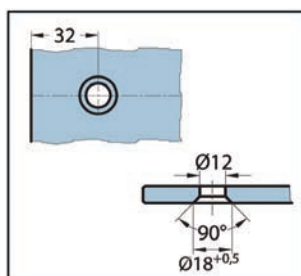
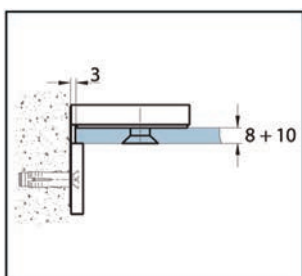
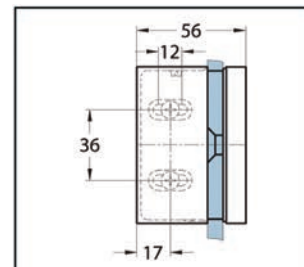
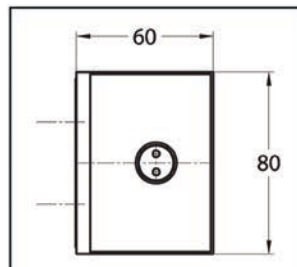

Cerniere porte doccia Plan artist

Con le cerniere Plan artist anche due porte parallele si possono aprire verso l'interno e l'esterno. La soluzione ideale per box doccia senza barriere o dove gli spazi sono limitati. Le cerniere Plan artist sono montate a filo vetro ed hanno il meccanismo di salita e discesa. Peso max. porta con due cerniere: 38 kg · max. sbraccio 900 mm · unità 1 paio · altezza max porta: 2100 mm Le cerniere per box doccia Plan artist devono sempre essere montate con guarnizioni di tenuta che non devono essere interrotte alla cerniera.



Cerniera per Porte Doccia Plan artist vetro-muro 90° DIN sinistro



FINITURA	RIF.
cromato lucido	BO 5215601
tipo inox	BO 5215603

max. peso della porta al paio	38 kg
altezza max porta	2100 mm
Larghezza max. porta	900 mm
Materiale	ottone

i Vetro spessore 8 mm · altezza di sollevamento 5 mm · La dimensione della detrazione di 13 mm è già stata presa in considerazione nella tacca del vetro per l'inserimento della guarnizione BO 5213494. Se si utilizza un altro tipo di guarnizione, la dimensione della tacca deve essere adattata di conseguenza.

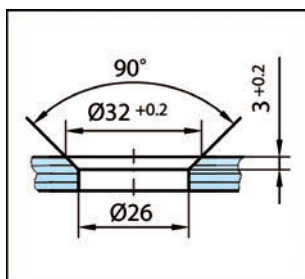
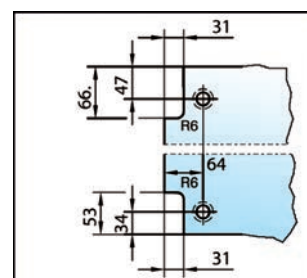
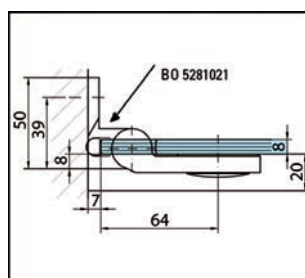

Cerniera per Porte Doccia Plan artist vetro-muro 90° DIN destro



FINITURA	RIF.
cromato lucido	BO 5215604
tipo inox	BO 5215606

max. peso della porta al paio	38 kg
altezza max porta	2100 mm
Larghezza max. porta	900 mm
Materiale	ottone

i Vetro spessore 8 mm · altezza di sollevamento 5 mm · La dimensione della detrazione di 13 mm è già stata presa in considerazione nella tacca del vetro per l'inserimento della guarnizione BO 5213494. Se si utilizza un altro tipo di guarnizione, la dimensione della tacca deve essere adattata di conseguenza.

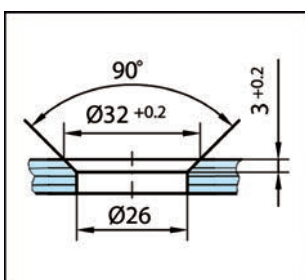
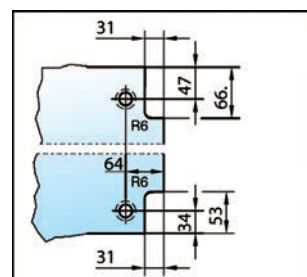
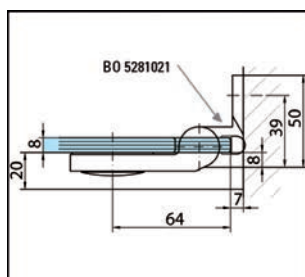

Cerniera per Porte Doccia Plan artist vetro-vetro 180° DIN sinistro



FINITURA	RIF.
cromato lucido	BO 5215607
tipo inox	BO 5215609

max. peso della porta al paio	38 kg
altezza max porta	2100 mm
Larghezza max. porta	900 mm
Materiale	ottone

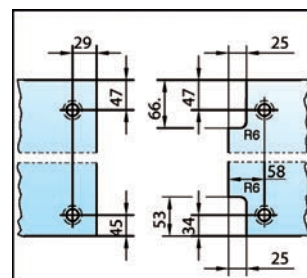
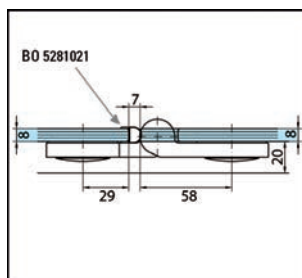

i Vetro spessore 8 mm · altezza di sollevamento 5 mm · La dimensione della detrazione di 13 mm è già stata presa in considerazione nella tacca del vetro per l'inserimento della guarnizione BO 5213494. Se si utilizza un altro tipo di guarnizione, la dimensione della tacca deve essere adattata di conseguenza.

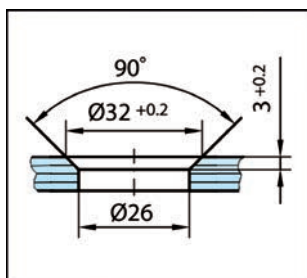

Cerniera per Porte Doccia Plan artist vetro-vetro 180° DIN destro



FINITURA	RIF.
cromato lucido	BO 5215611
tipo inox	BO 5215613

max. peso della porta al paio	38 kg
altezza max porta	2100 mm
Larghezza max. porta	900 mm
Materiale	ottone

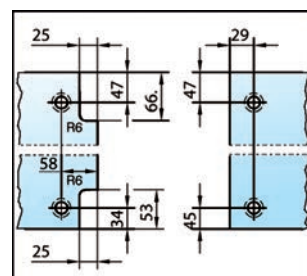
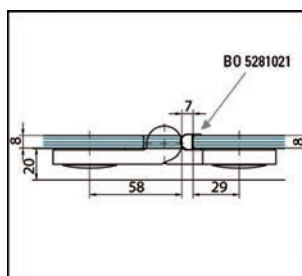

i Vetro spessore 8 mm · altezza di sollevamento 5 mm · La dimensione della detrazione di 13 mm è già stata presa in considerazione nella tacca del vetro per l'inserimento della guarnizione BO 5213494. Se si utilizza un altro tipo di guarnizione, la dimensione della tacca deve essere adattata di conseguenza.

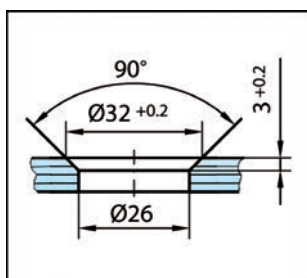

Cerniera per Porte Doccia Plan artist vetro-vetro 135° DIN sinistro



FINITURA	RIF.
cromato lucido	BO 5215614
tipo inox	BO 5215616

max. peso della porta al paio	38 kg
altezza max porta	2100 mm
Larghezza max. porta	900 mm
Materiale	ottone

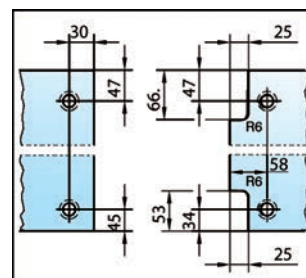
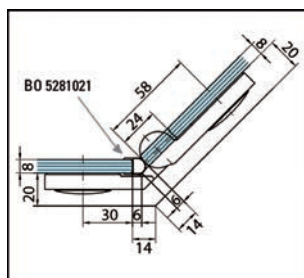

① Vetro spessore 8 mm · altezza di sollevamento 5 mm · La dimensione della detrazione di 13 mm è già stata presa in considerazione nella tacca del vetro per l'inserimento della guarnizione BO 5213494. Se si utilizza un altro tipo di guarnizione, la dimensione della tacca deve essere adattata di conseguenza.

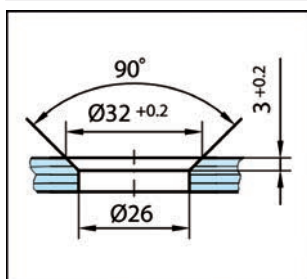

Cerniera per Porte Doccia Plan artist vetro-vetro 135° DIN destro



FINITURA	RIF.
cromato lucido	BO 5215617
tipo inox	BO 5215619

max. peso della porta al paio	38 kg
altezza max porta	2100 mm
Larghezza max. porta	900 mm
Materiale	ottone

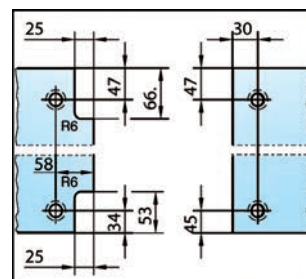
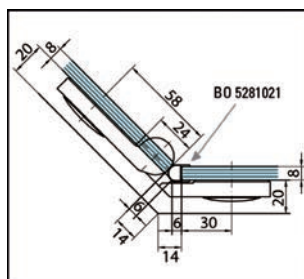

① Vetro spessore 8 mm · La dimensione della detrazione di 13 mm è già stata presa in considerazione nella tacca del vetro per l'inserimento della guarnizione BO 5213494. Se si utilizza un altro tipo di guarnizione, la dimensione della tacca deve essere adattata di conseguenza.

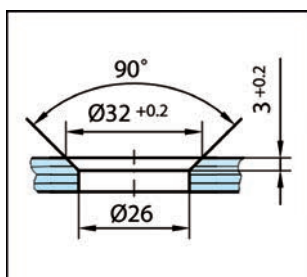

Cerniera per Porte Doccia Plan artist vetro-vetro 90° DIN sinistro



1 Vetro spessore 8 mm · altezza di sollevamento 5 mm · La dimensione della detrazione di 13 mm è già stata presa in considerazione nella tacca del vetro per l'inserimento della guarnizione BO 5213494. Se si utilizza un altro tipo di guarnizione, la dimensione della tacca deve essere adattata di conseguenza.

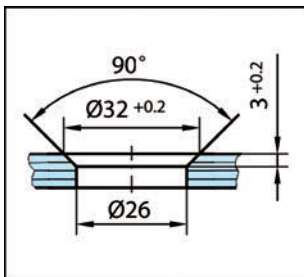

FINITURA	RIF.
cromato lucido	BO 5215621
tipo inox	BO 5215623

max. peso della porta al paio	38 kg
altezza max porta	2100 mm
Larghezza max. porta	900 mm
Materiale	ottone

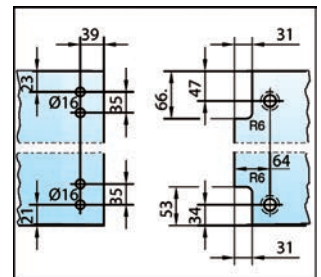
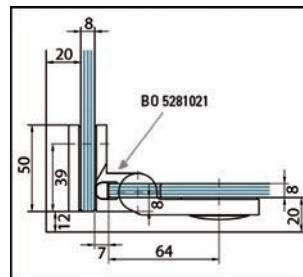

Cerniera per Porte Doccia Plan artist vetro-vetro 90° DIN destro



1 Vetro spessore 8 mm · altezza di sollevamento 5 mm · La dimensione della detrazione di 13 mm è già stata presa in considerazione nella tacca del vetro per l'inserimento della guarnizione BO 5213494. Se si utilizza un altro tipo di guarnizione, la dimensione della tacca deve essere adattata di conseguenza.

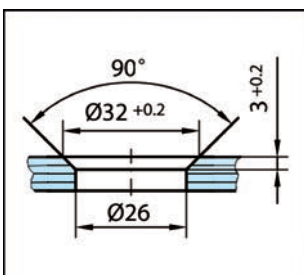

FINITURA	RIF.
cromato lucido	BO 5215624
tipo inox	BO 5215626

max. peso della porta al paio	38 kg
altezza max porta	2100 mm
Larghezza max. porta	900 mm
Materiale	ottone

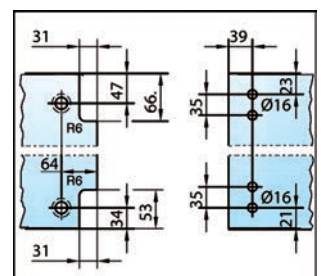
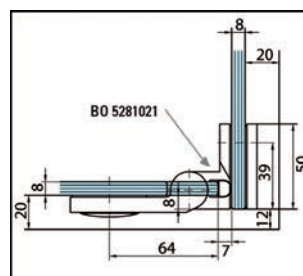

Connettore Plan artist vetro-muro 90°

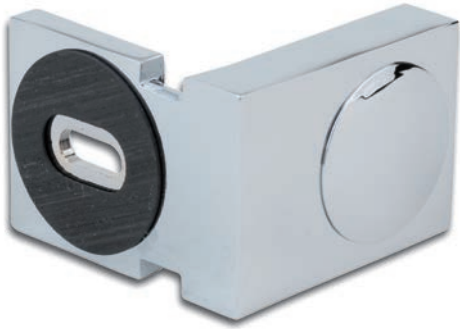

1 Vetro spessore 8 mm

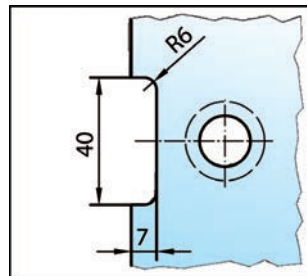
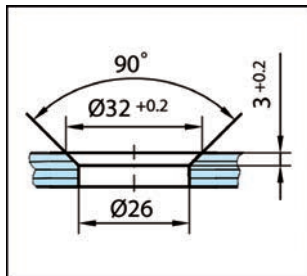

FINITURA	RIF.
cromato lucido	BO 5215581
tipo inox	BO 5215583

max. peso della porta al paio	– kg
altezza max porta	– mm
Larghezza max. porta	– mm
Materiale	ottone

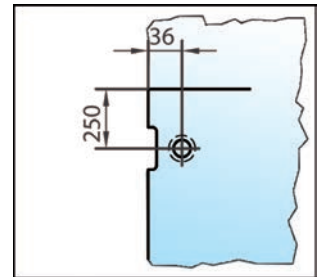
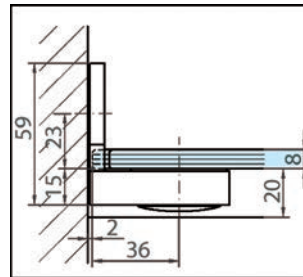

Connettore Plan artist vetro-muro 90°



1 Vetro spessore 8 mm

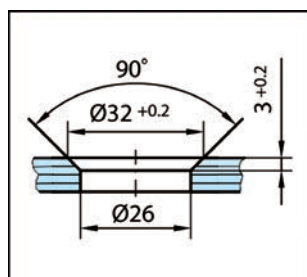

FINITURA	RIF.
cromato lucido	BO 5215584
tipo inox	BO 5215586

max. peso della porta al paio	– kg
altezza max porta	– mm
Larghezza max. porta	– mm
Materiale	ottone

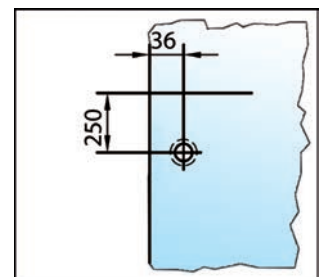
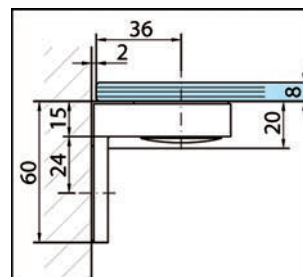

Connettore Plan artist vetro-vetro 90°



i Vetro spessore 8 mm

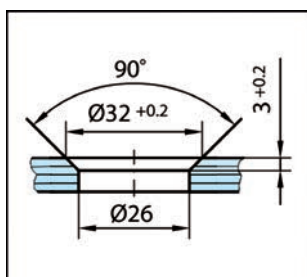

FINITURA	RIF.
cromato lucido	BO 5215587
tipo inox	BO 5215589

max. peso della porta al paio	- kg
altezza max porta	- mm
Larghezza max. porta	- mm
Materiale	ottone

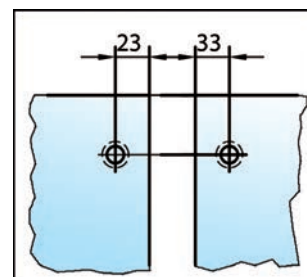
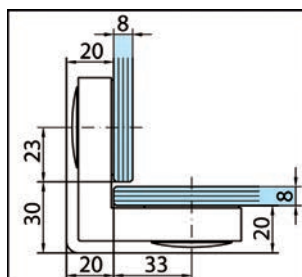

Connettore Plan artist vetro-vetro 135°



i Vetro spessore 8 mm

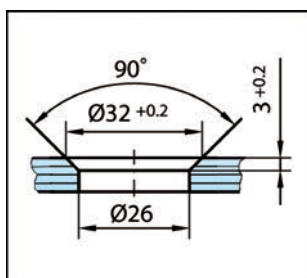

FINITURA	RIF.
cromato lucido	BO 5215591
tipo inox	BO 5215593

max. peso della porta al paio	- kg
altezza max porta	- mm
Larghezza max. porta	- mm
Materiale	ottone

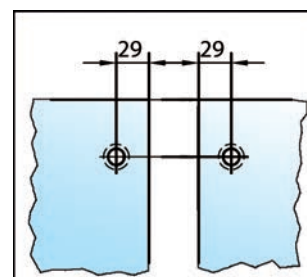
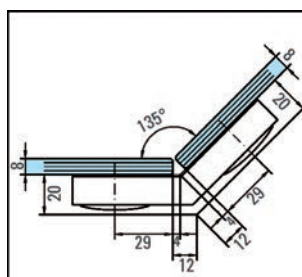

Cerniere per Porte Doccia Aqua

Il sistema per porte doccia Aqua Bohle è l'alternativa perfetta a tutte le cerniere per box doccia convenzionali. Il sistema di profili in alluminio combina un semplice ma elegante design con tutti gli standard tecnici di oggi: posizione zero regolabile, meccanismo di sollevamento / abbassamento ed uno spessore verticale di ± 6 mm. Inoltre il vetro è incollato per cui non è richiesta alcuna lavorazione dello stesso.



Cerniera porte doccia Aqua vetro-muro 90° per 6 mm



1 Vetro spessore 6 mm · altezza di sollevamento 5 mm · Fermo a 90° nelle due posizioni · Lunghezza profilo 2200 mm · Può essere tagliato alla lunghezza desiderata · Ordinate due set in caso di porta doppia. · In caso di montaggio con fisso contattateci abbiamo i profili necessari · La dimensione della detrazione di 13 mm è già stata presa in considerazione nella tacca del vetro per l'inserimento della guarnizione BO 5213494. Se si utilizza un altro tipo di guarnizione, la dimensione della tacca deve essere adattata di conseguenza.

NELLA CONSEGNA SONO COMPRESI:

1x	Profilo a Muro
1x	Profilo intermedio
1x	Profilo porta vetro
1x	Set accessori inclusi fermi

FINITURA	RIF.
Anodizzato color alluminio E6/EV1	BO 5200405
anodizzato lucido E3/EV1	BO 5200406
max. peso della porta al paio	35 kg
altezza max porta	2187 mm
Larghezza max. porta	800 mm
Materiale	Alluminio

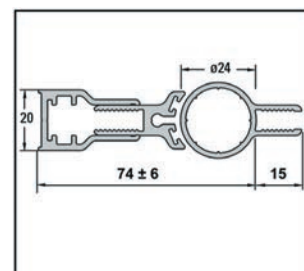
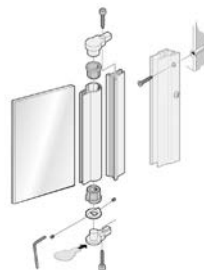

Cerniera porte doccia Aqua vetro-muro 90° per 8 mm



1 Vetro spessore 8 mm · altezza di sollevamento 5 mm · Fermo a 90° nelle due posizioni · Lunghezza profilo 2200 mm · Può essere tagliato alla lunghezza desiderata · Ordinate due set in caso di porta doppia. · In caso di montaggio con fisso contattateci abbiamo i profili necessari · La dimensione della detrazione di 13 mm è già stata presa in considerazione nella tacca del vetro per l'inserimento della guarnizione BO 5213494. Se si utilizza un altro tipo di guarnizione, la dimensione della tacca deve essere adattata di conseguenza.

NELLA CONSEGNA SONO COMPRESI:

1x	Profilo a Muro
1x	Profilo intermedio
1x	Profilo porta vetro
1x	Set accessori inclusi fermi

FINITURA	RIF.
Anodizzato color alluminio E6/EV1	BO 5200407
anodizzato lucido E3/EV1	BO 5200408
max. peso della porta al paio	35 kg
altezza max porta	2187 mm
Larghezza max. porta	800 mm
Materiale	Alluminio

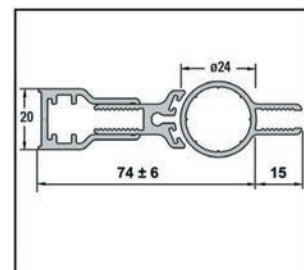
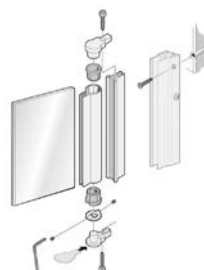

Aqua Profilo adattatore per fisso 6 mm



❶ Vetro spessore 6 mm · Lunghezza profilo 2200 mm · Può essere tagliato alla lunghezza desiderata · I profili per il collegamento vetro/pavimento del fisso, non sono inclusi e devono essere ordinati separatamente.

FINITURA	RIF.
Anodizzato color alluminio E6/EV1	BO 5200409
anodizzato lucido E3/EV1	BO 5200410
max. peso della porta al paio	– kg
altezza max porta	– mm
Larghezza max. porta	– mm
Materiale	Alluminio

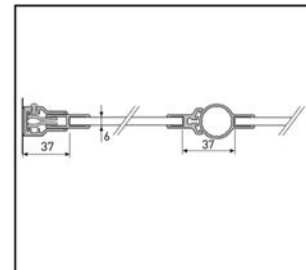
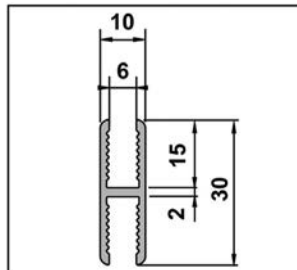

Aqua Profilo adattatore per fisso 8 mm



❶ Vetro spessore 8 mm · Lunghezza profilo 2200 mm · Può essere tagliato alla lunghezza desiderata · I profili per il collegamento vetro/pavimento del fisso, non sono inclusi e devono essere ordinati separatamente.

FINITURA	RIF.
Anodizzato color alluminio E6/EV1	BO 5200416
anodizzato lucido E3/EV1	BO 5200417
max. peso della porta al paio	– kg
altezza max porta	– mm
Larghezza max. porta	– mm
Materiale	Alluminio

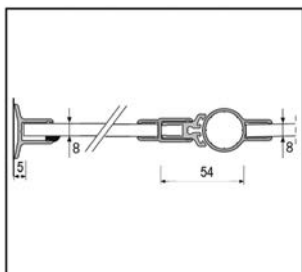
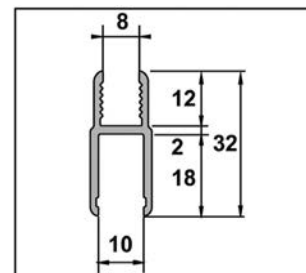
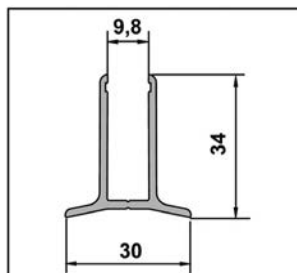

NELLA CONSEGNA SONO COMPRESI:

1x
1x
1x
1x

Profilo a muro
Profilo in Gomma
Profilo adattatore
Kit di montaggio

Cerniere per Porte Doccia Art

La cerniera Art ha un design classico che comunque si adatta perfettamente a qualsiasi ambiente in cui sia presente un design moderno ma elegante.



Cerniera per Porte Doccia Art vetro-muro 90° per il montaggio su un lato del muro



FINITURA	RIF.
cromato lucido	BK 8041031
max. peso della porta al paio	35 kg
altezza max porta	2000 mm
Larghezza max. porta	750 mm
Materiale	ottone

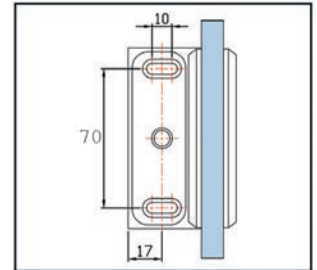
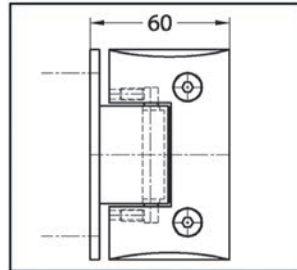

1 Vetro spessore 6, 8, 10 mm · Fornitura senza articoli per il fissaggio

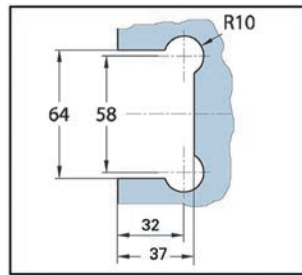
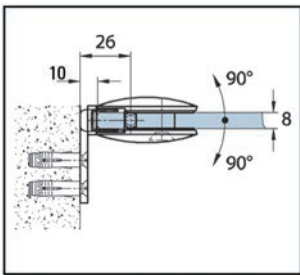

Cerniera per Porte Doccia Art vetro-muro 90° per il montaggio su entrambi i lati del muro



FINITURA	RIF.
cromato lucido	BK 8042031
max. peso della porta al paio	35 kg
altezza max porta	2000 mm
Larghezza max. porta	750 mm
Materiale	ottone

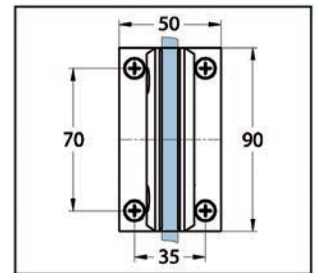
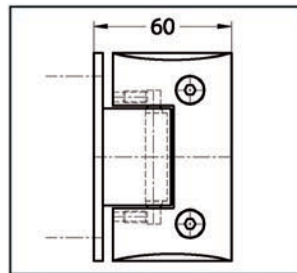

1 Vetro spessore 6, 8, 10 mm · Fornitura senza articoli per il fissaggio

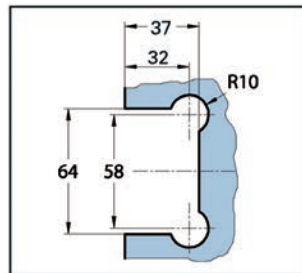
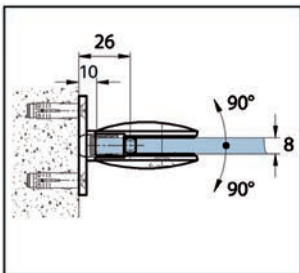

Cerniera per Porte Doccia Art vetro-vetro 180°



FINITURA	RIF.
cromato lucido	BK 8043031
max. peso della porta al paio	35 kg
altezza max porta	2000 mm
Larghezza max. porta	750 mm
Materiale	ottone

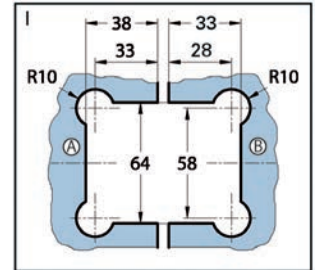
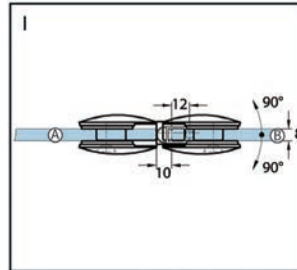

i Vetro spessore 6, 8, 10 mm · Fornitura senza articoli per il fissaggio

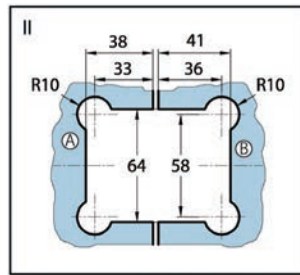
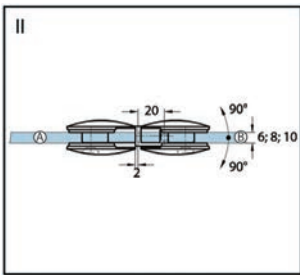

Connettore Art vetro / muro 90°



FINITURA	RIF.
cromato lucido	BK 8048131
max. peso della porta al paio	- kg
altezza max porta	- mm
Larghezza max. porta	- mm
Materiale	ottone

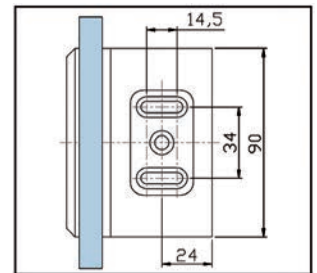
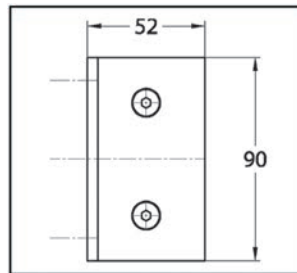

i Vetro spessore 6, 8, 10 mm · Fornitura senza articoli per il fissaggio

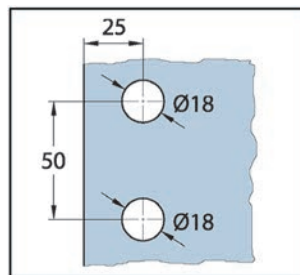
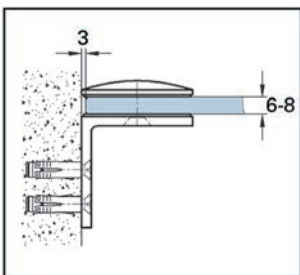

Connettore Art vetro-vetro 90°



FINITURA	RIF.
cromato lucido	BK 8048331
max. peso della porta al paio	- kg
altezza max porta	- mm
Larghezza max. porta	- mm
Materiale	ottone

i Vetro spessore 6, 8, 10 mm · Fornitura senza articoli per il fissaggio

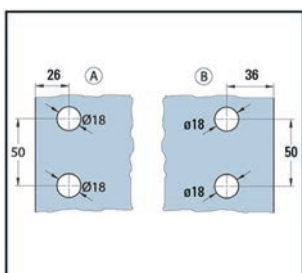
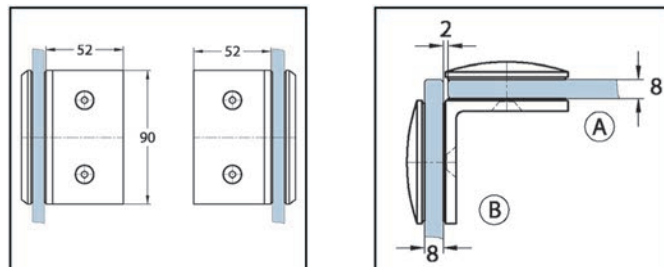

Cerniere per Porte Doccia Easy

Easy è una cerniera per box doccia estremamente versatile e compatta. Con i suoi bordi arrotondati, aggiunge un aspetto di classe a qualsiasi stanza da bagno senza essere dominante sul design.



Cerniera per Porte Doccia Easy vetro-muro 90° per il montaggio su un lato del muro



FINITURA	RIF.
cromato lucido	BK 8011031
max. peso della porta al paio	38 kg
altezza max porta	2250 mm
Larghezza max. porta	900 mm
Materiale	ottone

① Vetro spessore 8 mm · Chiusura automatica da 15° · Regolazione continua della posizione zero · Fornitura senza articoli per il fissaggio

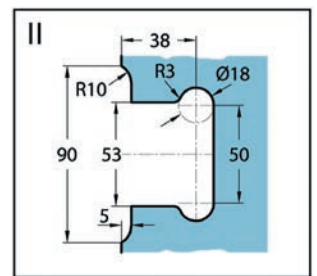
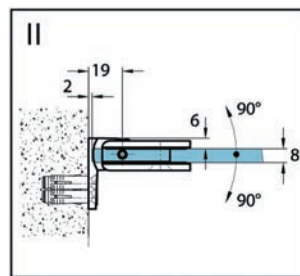
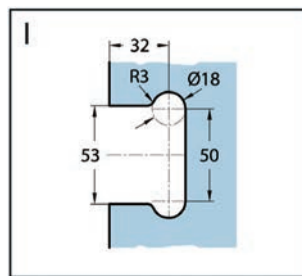
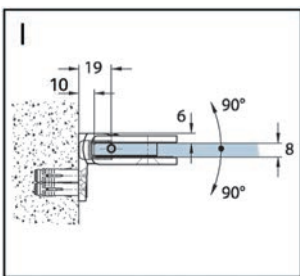
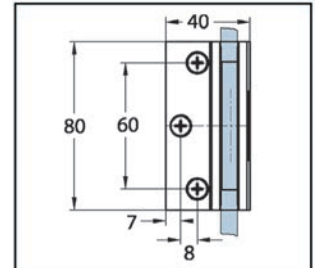
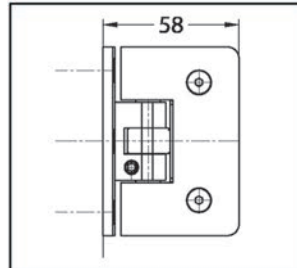

Cerniera per Porte Doccia Easy vetro-vetro 135°



FINITURA	RIF.
cromato lucido	BK 8017031
max. peso della porta al paio	38 kg
altezza max porta	2250 mm
Larghezza max. porta	900 mm
Materiale	ottone

① Vetro spessore 8 mm · Chiusura automatica da 15° · Regolazione continua della posizione zero · Fornitura senza articoli per il fissaggio

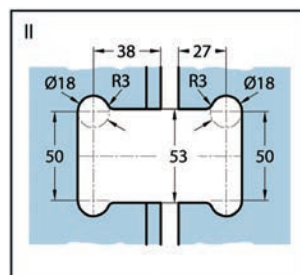
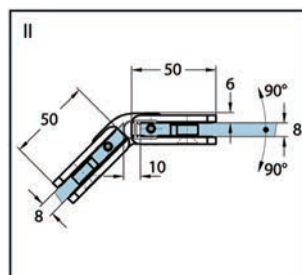
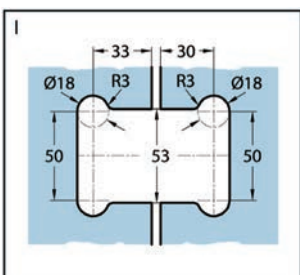
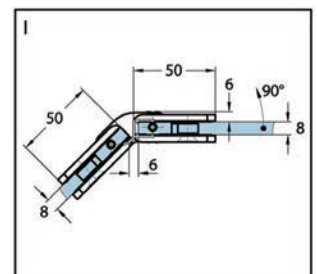
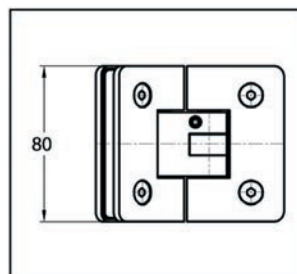

Cerniera per Porte Doccia Easy vetro-vetro 180°



FINITURA	RIF.
cromato lucido	BK 8013031
max. peso della porta al paio	38 kg
altezza max porta	2250 mm
Larghezza max. porta	900 mm
Materiale	ottone

❶ Vetro spessore 8 mm · Chiusura automatica da 15° · Regolazione continua della posizione zero · Fornitura senza articoli per il fissaggio

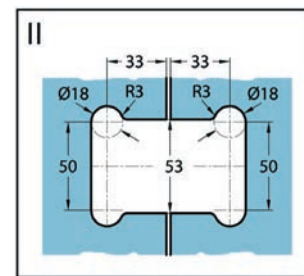
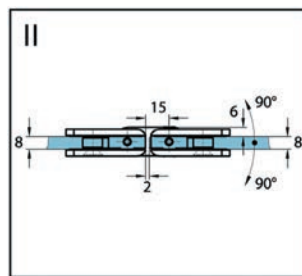
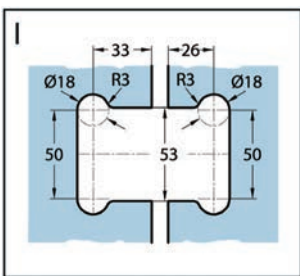
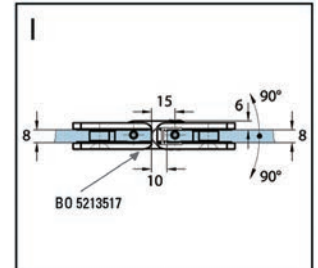
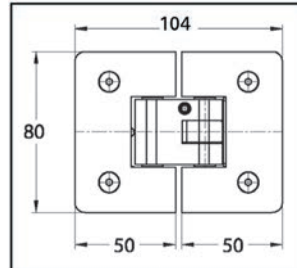

Connettore Easy vetro-muro 90°



FINITURA	RIF.
cromato lucido	BK 8086131
max. peso della porta al paio	- kg
altezza max porta	- mm
Larghezza max. porta	- mm
Materiale	ottone

❶ Vetro spessore 8 mm · Fornitura senza articoli per il fissaggio

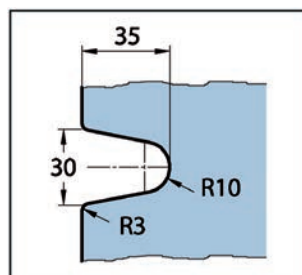
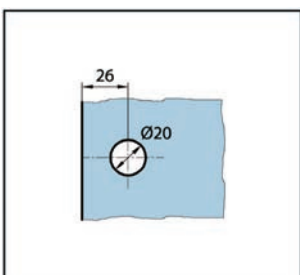
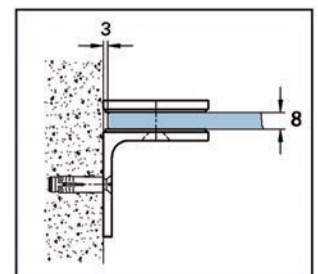
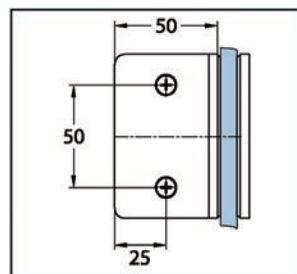

Connettore Easy vetro-vetro 90°



FINITURA	RIF.
cromato lucido	BK 8086331
max. peso della porta al paio	- kg
altezza max porta	- mm
Larghezza max. porta	- mm
Materiale	ottone

i Vetro spessore 8 mm · Fornitura senza articoli per il fissaggio

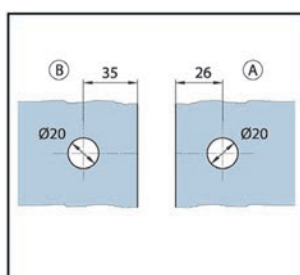
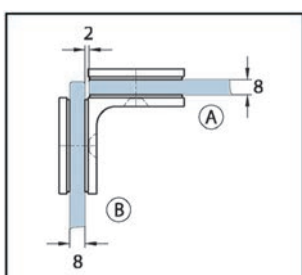
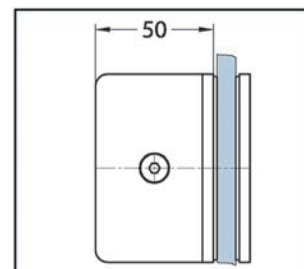
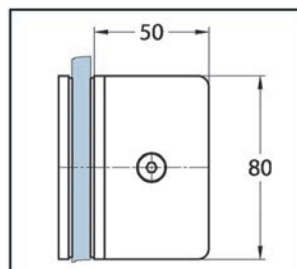

Sistemi scorrevoli per doccia

	Premium Slide SH	Aquant 40
		
Pagina	101	105
Applicazione in nicchia anta singola (max. mm)	1500	1550
Applicazione in nicchia anta doppia (max. mm)		2050
Applicazione ad angolo anta singola (max. mm)	1500 x 1100	1150 x 1150
Applicazione ad angolo anta doppia (max. mm)	1000 x 1000	1150 x 1150
Vetro temperato, sp. (mm)	8 / 10	8
Peso max anta (kg)	60	40

Sistema per porte scorrevoli Bohle Premium Slide SH

Il sistema porte scorrevoli Bohle Premium Slide SH per box doccia è realizzato in acciaio inox di altissima qualità. Che venga montato in case private oppure alberghi questo sistema eccelle per i suoi standard qualitativi. Attualmente Bohle offre le seguenti soluzioni come standard: applicazione ad angolo con doppie porte, applicazione in nicchia con porte singola, applicazione ad angolo con porta singola e fisso.



Premium Slide SH Set Box doccia in nicchia anta singola



❗ Vetro spessore 8, 10 mm · con soglia · I profili ad U compresi nella consegna sono in alluminio.

FINITURA	RIF.
spazzolato	BO 5214891
max. peso della porta	60 kg
altezza max porta	2200 mm
Larghezza max. porta	775 mm
Materiale	acciaio inox

NELLA CONSEGNA SONO COMPRESI:

1x	Binario Superiore
2x	Supporto per binario scorrevole
2x	Fissaggio puntuale per fissi
2x	Fissaggio puntuale per anta
2x	Fermi
1x	Guida a pavimento
2x	Profilo a U in alluminio
1x	Coperchio frontale

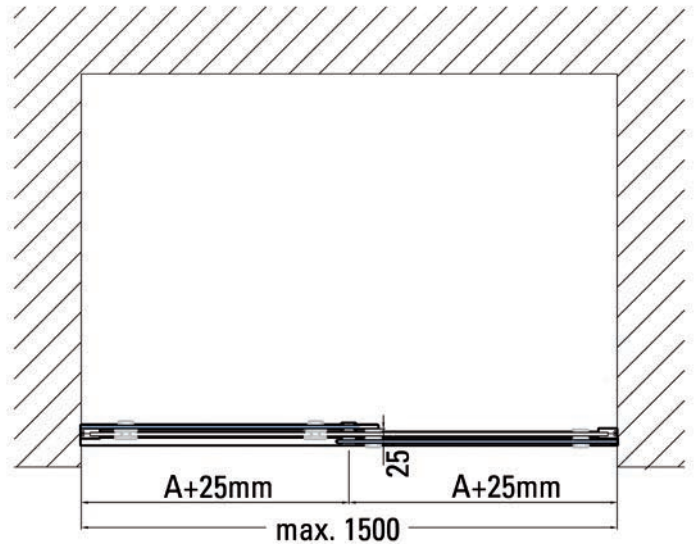
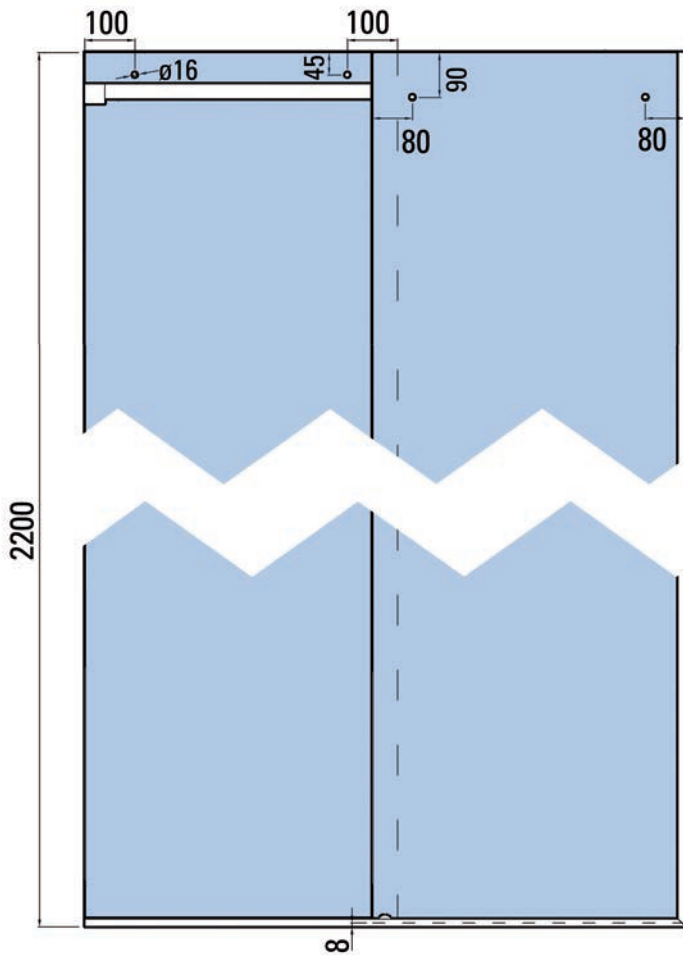

Premium Slide SH Set Box doccia ad angolo anta singola



FINITURA	RIF.
spazzolato	BO 5214892
max. peso della porta	60 kg
altezza max porta	2200 mm
Larghezza max. porta	775 mm
Materiale	acciaio inox

NELLA CONSEGNA SONO COMPRESI:

1x	Binario Superiore
2x	Supporto per binario scorrevole
2x	Fissaggio puntuale per fissi
2x	Fissaggio puntuale per anta
2x	Fermi
1x	Guida a pavimento
4x	Profilo a U in alluminio
1x	Coperchio frontale

i Vetro spessore 8, 10 mm · con soglia · I profili ad U compresi nella consegna sono in alluminio.

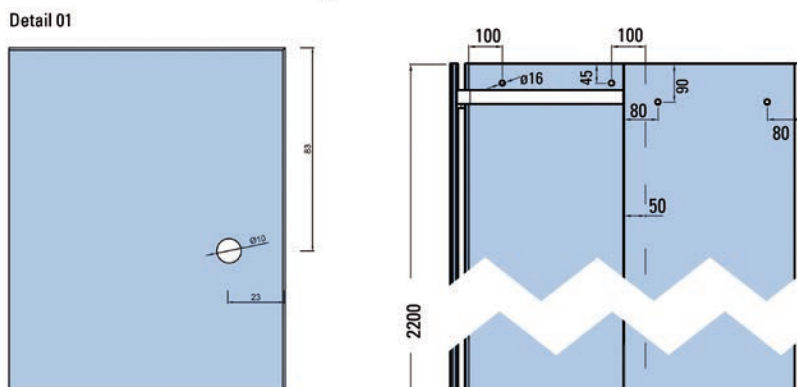
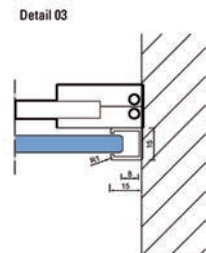
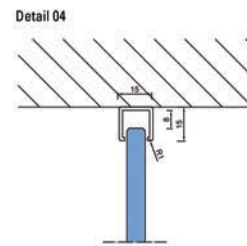
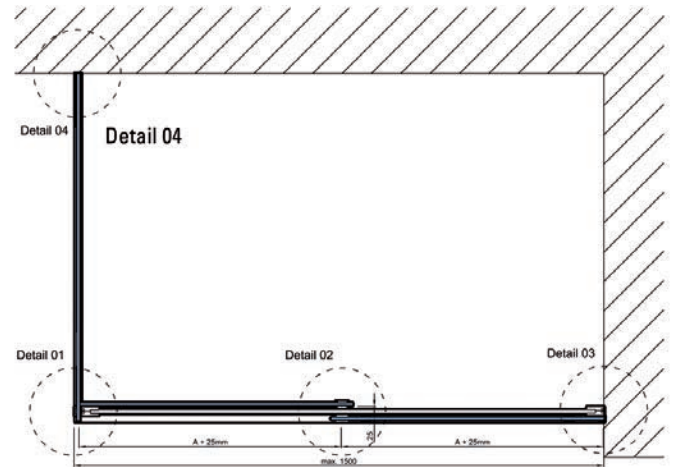
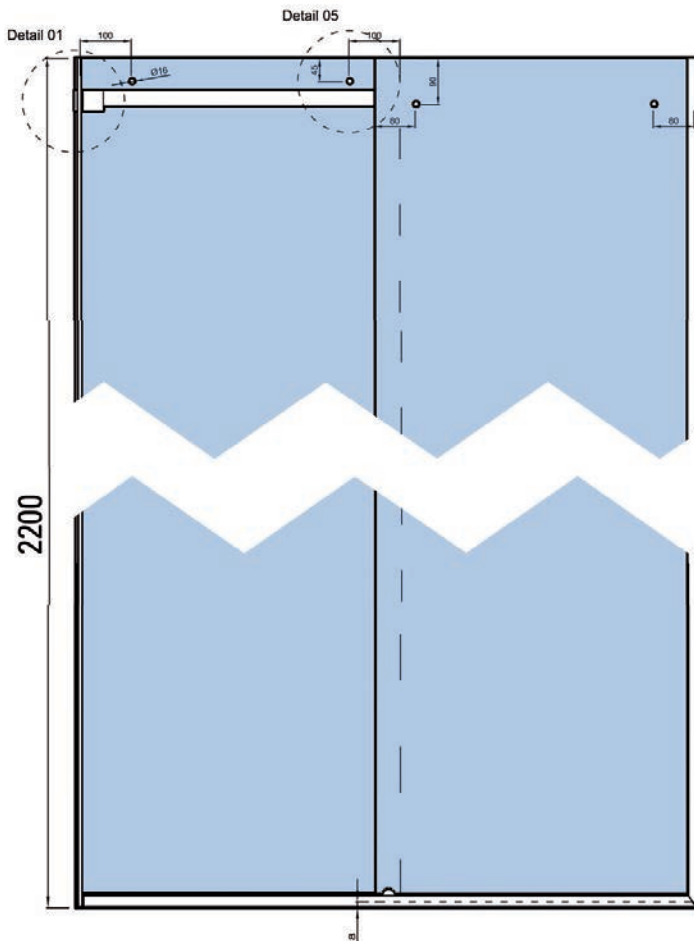

Premium Slide SH Set Box doccia ad angolo ante doppie



❶ Vetro spessore 8, 10 mm · con soglia · I profili ad U compresi nella consegna sono in alluminio.

FINITURA	RIF.
spazzolato	BO 5214890
max. peso della porta	60 kg
altezza max porta	2200 mm
Larghezza max. porta	525 mm
Materiale	acciaio inox

NELLA CONSEGNA SONO COMPRESI:

2x	Binario Superiore
2x	Supporto per binario scorrevole
4x	Fissaggio puntuale per fissi
4x	Fissaggio puntuale per anta
4x	Fermi
2x	Guida a pavimento
4x	Profilo a U in alluminio
2x	Coperchio frontale
1x	Connettore ad angolo per binario scorrimento

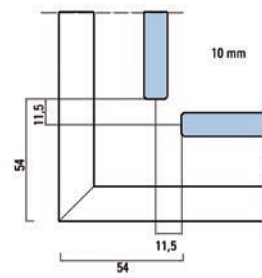
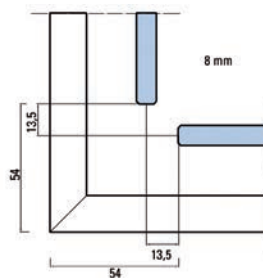
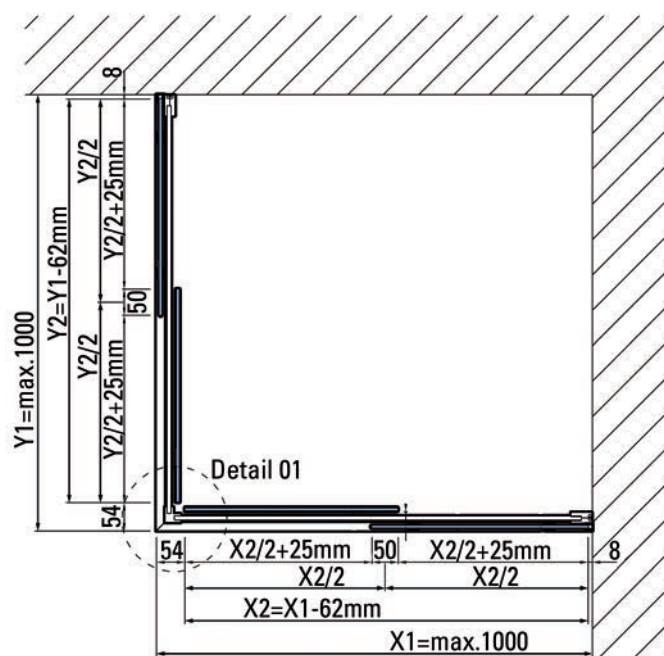
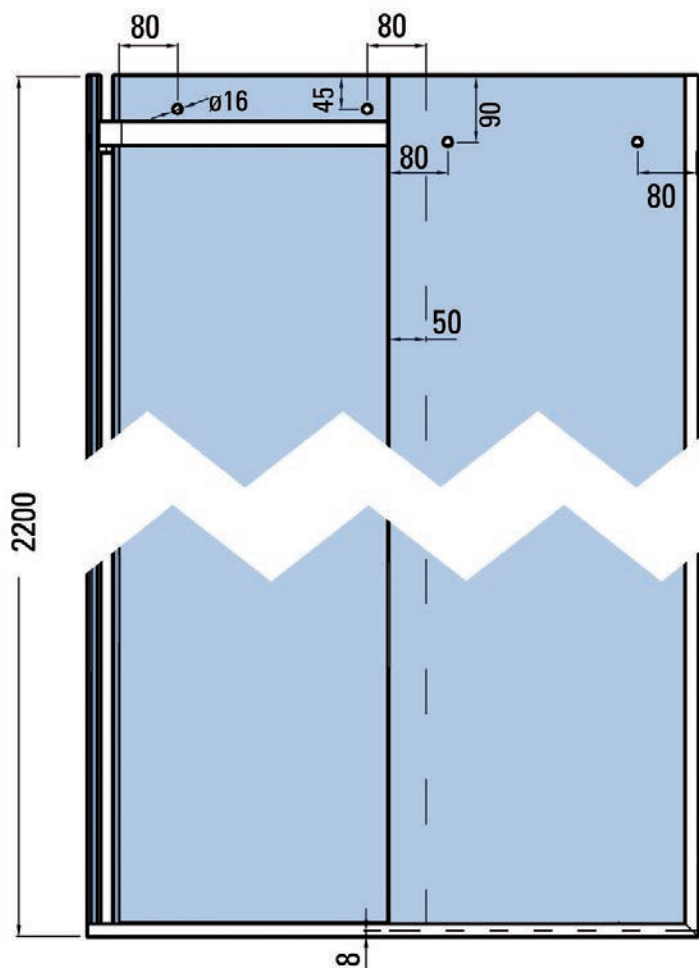

Sistema per Porte Scorrevoli Willach Aquant 40

L'innovativo sistema ante scorrevoli per box doccia Aquant 40 è un vero miracolo nell'uso compatto dello spazio. Nonostante un sistema di ammortizzazione su entrambi i lati di ciascun telaio scorrevole e gruppi carrelli completamente coperti, il profilo è alto solo 50 mm e profondo 57 mm. Grazie ai sostegni a muro ed ai profili rinforzati, non c'è bisogno di sostegni a soffitto, anche con montaggi ad angolo ed a U. Il rullo scorre sopra il centro di gravità dell'anta fissa, nessuna coppia viene applicata al profilo del binario; questo impedisce la torsione del profilo. Aquant 40 è adatto per montaggio ad angolo, in nicchia oppure ad U. Può essere usato per docce con una o due ante scorrevoli. Sono anche possibili soluzioni di estensione su vasche da bagno.



Aquant 40 Set Box doccia ad angolo con ammortizzatore anta singola



FINITURA	RIF.
lucido	BO 5215086
max. peso della porta	40 kg
altezza max porta	2500 mm
Larghezza max. porta	– mm
Materiale	Alluminio

i Vetro spessore 8 mm · Larghezza min. porta 380 mm · Attenzione:
Ordinate separatamente la guarnizione a palloncino BO 5215190 oppure BO 5215191.

NELLA CONSEGNA SONO COMPRESI:

2x	Set profilo	Binario scorrimento, coperchio, profilo per vetri fissi, deflettore acqua
1x	Set accessori porta	2 carrelli, 2 fine corsa, 1 ammortizzatore per i due lati, 2 guide a pavimento (sx e dx)
1x	Set accessori per montaggio	2 sostegni a muro con tasselli e viti, 1 set per il montaggio, 1 istruzioni di montaggio
1x	Set accessori staffa ad angolo	1 parte angolare, 1 coperchio terminale in inox, 2 sostegni per parte terminale

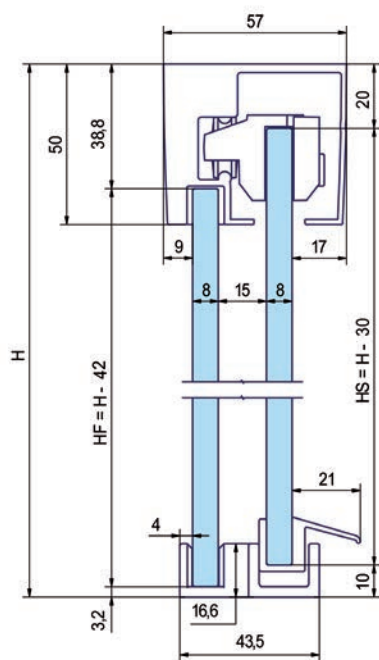

Aquant 40 Set Box doccia ad angolo con ammortizzatore ante doppie



MAX. PESO DELLA PORTA · LUNGHEZZA	RIF.
20 kg · 950 x 950 mm	BO 5215087
40 kg · 1150 x 1150 mm	BO 5215088
altezza max porta	2500 mm
Larghezza max. porta	– mm
Materiale	Alluminio
Finitura	lucido

i Vetro spessore 8 mm · Larghezza min. porta 380 mm · Attenzione: Ordinate separatamente la guarnizione a palloncino BO 5215190 oppure BO 5215191.

NELLA CONSEGNA SONO COMPRESI:

2x	Set profilo	Binario scorrimento, coperchio, profilo per vetri fissi, deflettore acqua
2x	Set accessori porta	2 carrelli, 2 fine corsa, 1 ammortizzatore per i due lati, 2 guide a pavimento (sx e dx)
1x	Set accessori per montaggio	2 sostegni a muro con tasselli e viti, 1 set per il montaggio, 1 istruzioni di montaggio
1x	Set accessori staffa ad angolo	1 parte angolare, 1 coperchio terminale in inox, 2 sostegni per parte terminale

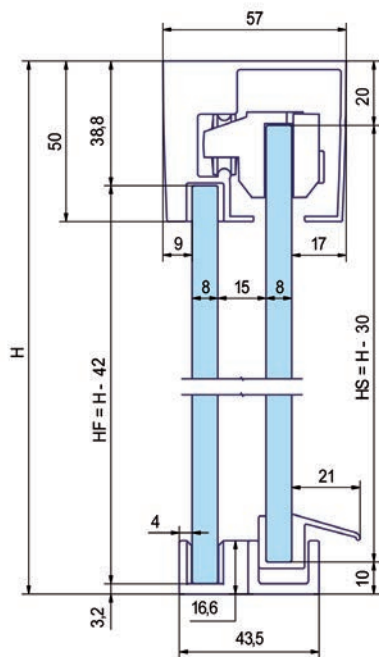

Aquant 40 Set Box doccia in nicchia con Meccanismo ammortizzatore anta singola



MAX. PESO DELLA PORTA - LUNGHEZZA	RIF.
40 kg - 1150 mm	BO 5215089
40 kg - 1550 mm	BO 5215090

altezza max porta	2500 mm
Larghezza max. porta	- mm
Materiale	Alluminio
Finitura	lucido

i Vetro spessore 8 mm · Larghezza min. porta 380 mm · Attenzione: Ordinate separatamente la guarnizione a palloncino BO 5215190 oppure BO 5215191.

NELLA CONSEGNA SONO COMPRESI:

1x	Set profilo	Binario scorrimento, coperchio, profilo per vetri fissi, deflettore acqua
1x	Set accessori porta	2 carrelli, 2 fine corsa, 1 ammortizzatore per i due lati, 2 guide a pavimento (sx e dx)
1x	Set accessori per montaggio	2 sostegni a muro con tasselli e viti, 1 set per il montaggio, 1 istruzioni di montaggio

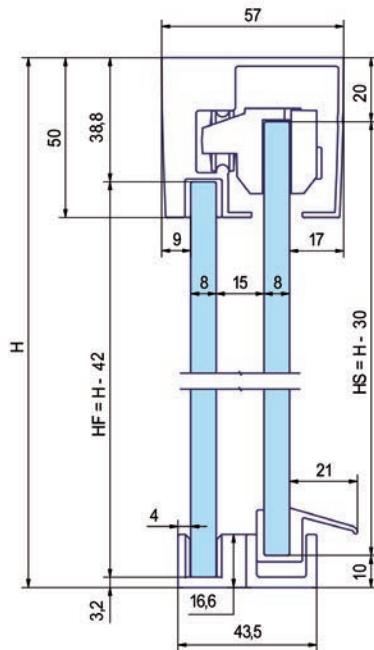

Aquant 40 Set Box doccia in nicchia con Meccanismo ammortizzatore ante doppie



FINITURA	RIF.
lucido	BO 5215091
max. peso della porta	20 kg
altezza max porta	2500 mm
Larghezza max. porta	– mm
Materiale	Alluminio

i Vetro spessore 8 mm · Larghezza min. porta 380 mm · Attenzione: Ordinate separatamente la guarnizione a palloncino BO 5215190 oppure BO 5215191.

NELLA CONSEGNA SONO COMPRESI:

- | | | |
|----|-----------------------------|--|
| 1x | Set profilo | Binario scorrimento, coperchio, profilo per vetri fissi, deflettore acqua |
| 2x | Set accessori porta | 2 carrelli, 2 fine corsa, 1 ammortizzatore per i due lati, 2 guide a pavimento (sx e dx) |
| 1x | Set accessori per montaggio | 2 sostegni a muro con tasselli e viti, 1 set per il montaggio, 1 istruzioni di montaggio |

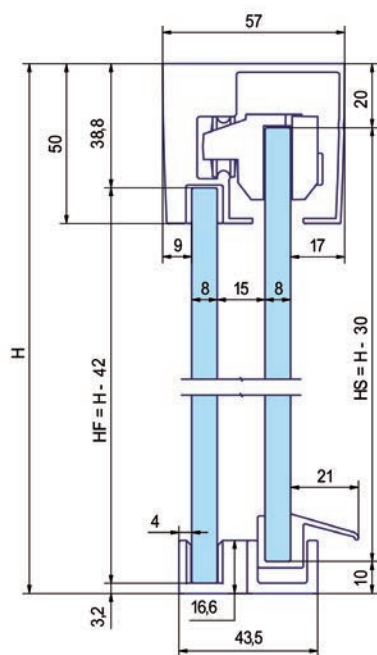

Aquant 40 Set profilo



LUNGHEZZA	RIF.
950 mm	BO 5215092
1150 mm	BO 5215093
1550 mm	BO 5215094
2050 mm	BO 5215095
Materiale	Alluminio

i Vetro spessore 8 mm - Larghezza min. porta 380 mm - max. larghezze e altezze: per docce in nicchia con una porta e una larghezza fino a 1700 mm e con due porte e una larghezza fino a 2000 mm - per applicazione ad angolo ed a U fino a 1500x1500mm, box ad angolo come una applicazione unilaterale con 2 ante fino a 2000x1200mm

NELLA CONSEGNA SONO COMPRESI:

1x	Binario Superiore
1x	Coperchio
1x	profilo per vetri fissi
1x	Deflettore

Aquant 40 Set accessori porta

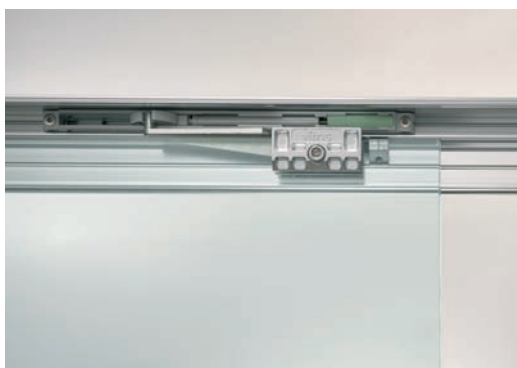

MAX. PESO DELLA PORTA	RIF.
20 kg	BO 5215096
40 kg	BO 5215097

i Vetro spessore 8 mm - Larghezza min. porta 380 mm

NELLA CONSEGNA SONO COMPRESI:

2x	Carrelli
2x	Fermi terminali
2x	Meccanismo ammortizzatore per i due lati
1x	Guida a pavimento sinistra
1x	Guida a pavimento destra

Aquant 40 Set accessori per montaggio



RIF.

BO 5215098

❶ Vetro spessore 8 mm · Larghezza min. porta 380 mm · Set accessori per montaggio binario di scorrimento

NELLA CONSEGNA SONO COMPRESI:

2x	Sostegno a muro con viti e tasselli
1x	Set aiuto per il montaggio
1x	Istruzioni di montaggio

Aquant 40 Pomolo



FINITURA

RIF.

spazzolato

BO 5215194

Materiale

acciaio inox

❶ Vetro spessore 8 mm

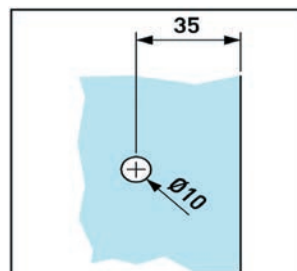

Aquant 40 Set accessori staffa ad angolo



❶ Set di accessori per il collegamento di binari di scorrimento in applicazioni in nicchia

RIF.

BO 5215099

NELLA CONSEGNA SONO COMPRESI:

1x

Staffa ad angolo

1x

Tappo copertura in Inox per parte angolare

2x

Supporto per parte angolare

Aquant 40 guarnizione a palloncino per Box doccia in nicchia

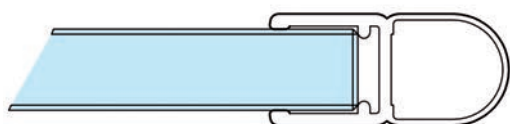

LUNGHEZZA

RIF.

2000 mm

BO 5215190

2490 mm

BO 5215191

❶ Vetro spessore 8 mm - Il vetro deve essere ridotto di 14 mm.

Aquant 40 Guarnizioni verticali

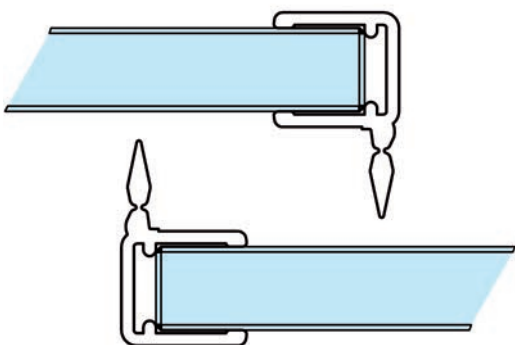

LUNGHEZZA

RIF.

2000 mm

BO 5215192

2490 mm

BO 5215193

❶ Vetro spessore 8 mm - Guarnizioni tra fisso e anta scorrevole - Unità 1 paio

Aquant 40 Guarnizione di Tenuta per parabrezza per Connessione a muro

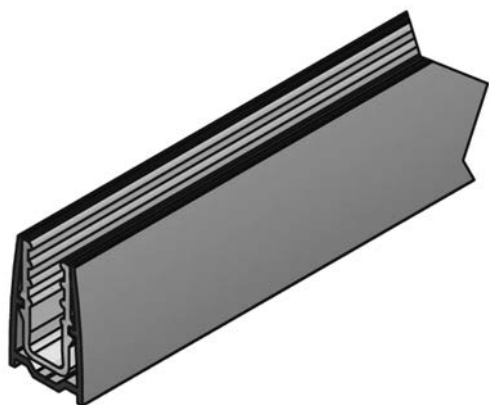

LUNGHEZZA	RIF.
2000 mm	BO 5215196
2490 mm	BO 5215197
Forma	U

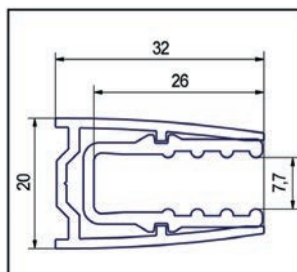

i Profilo per fissi Clamp-on, ideale per utilizzo con sistema box doccia scorrevole Aquant 40 - Inserti in plastica compresi, non è necessario l' incollaggio guarnizioni - Vetro spessore 8 mm

NELLA CONSEGNA SONO COMPRESI:

1x Guarnizione di Tenuta per parabrezza
1x guarnizioni di bloccaggio

Guarnizione con 90° profilo magnetico per 6 - 8 mm

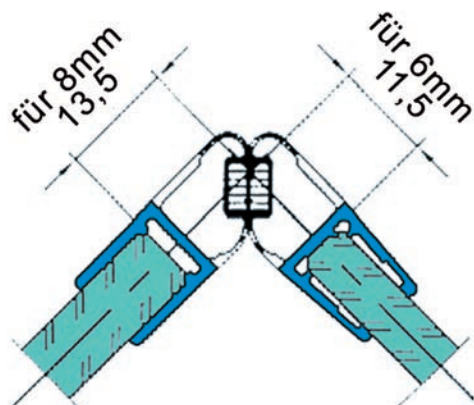

	RIF.
	BO 5213529
Lunghezza	2160 mm

i Vetro spessore 6 - 8 mm · Materiale PVC

Vigo Walk-in profilo box doccia

La doccia Walk-In Vigo di Bohle offre un design pulito per le massime esigenze. Qualsiasi pannello di vetro lungo viene semplicemente inserito nelle barre di fissaggio, che possono essere regolate individualmente e fissate con viti nascoste tra il pavimento e il soffitto. Non è richiesta alcuna barra di rinforzo. Soluzione senza barriere e quindi accesso adatto per portatori di handicap su sedie a rotelle. Ideale per stanze con superfici angolate e design aperti sofisticati



Bohle Vigo Set Walk-In



FORMA · FINITURA	RIF.
quadrato · spazzolato	BO 5215435
rotondo · spazzolato	BO 5215437
rotondo · lucido	BO 5215438

Lunghezza 2800 mm

i Vetro spessore 8, 10 mm · I profili possono essere tagliati alla lunghezza desiderata

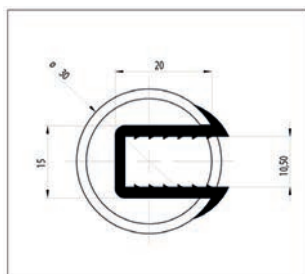
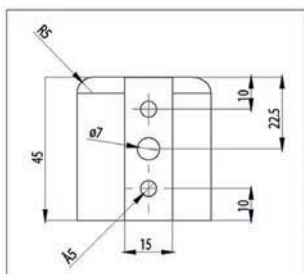
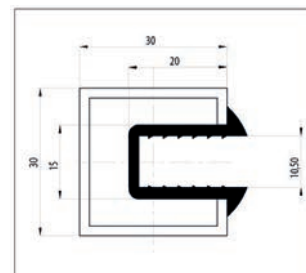
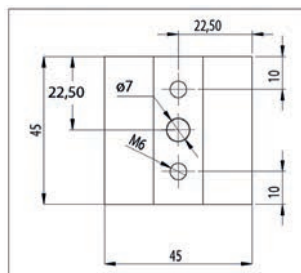

NELLA CONSEGNA SONO COMPRESI:

1x

1x

Bohle Vigo Walk-In Piastra adatt.



❶ Piastra di incollaggio per montaggio a pavimento senza viti - Con superficie inferiore corrugata per una distribuzione ottimale dell'adesivo - E' necessario solo un foro di stabilizzazione nel pavimento

FINITURA	RIF.
spazzolato	BO 5215700

Materiale	acciaio inox
Lunghezza	- mm

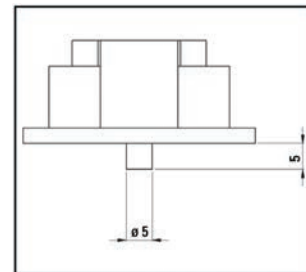
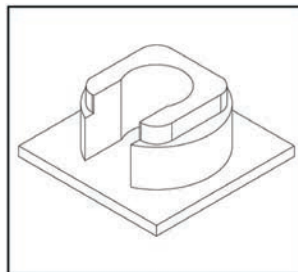

Bohle Vigo Walk-In Piastra adatt.



❶ Piastra di incollaggio per montaggio a pavimento senza viti - Con superficie inferiore corrugata per una distribuzione ottimale dell'adesivo - E' necessario solo un foro di stabilizzazione nel pavimento

FINITURA	RIF.
spazzolato	BO 5215702
lucido	BO 5215703

Materiale	acciaio inox
Lunghezza	- mm

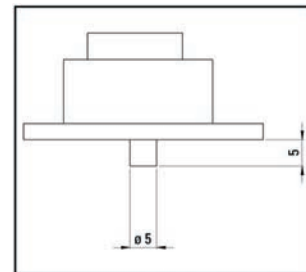
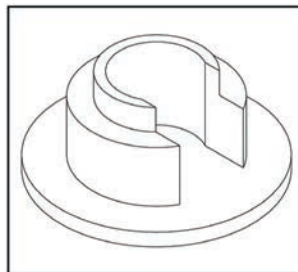

Barre di rinforzo

Bohle square

Modernità senza tempo. Con Basic square la Bohle ha raggiunto il mix perfetto di forma e funzionalità. La vasta gamma di modelli consente di trovare la soluzione ideale non solo con finitura lucida a specchio ma anche con finitura opaca spazzolata.



Bohle square 15 x 15 mm

Barra di Rinforzo Set Bohle square 15x15 vetro-muro 90°



i Vetro spessore 6, 8, 10 mm

FINITURA	RIF.
spazzolato	BO 5420240
lucido	BO 5420241
Dimensione	15 x 15 mm
Materiale	acciaio inox
Lunghezza	963 mm

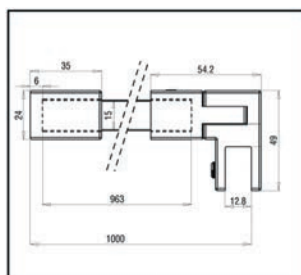
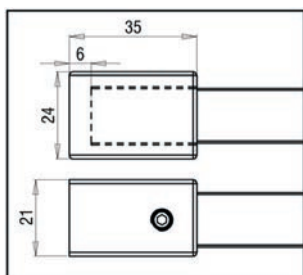
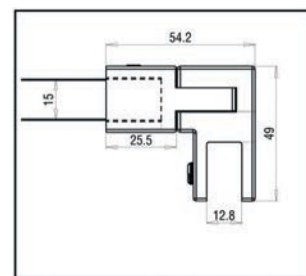
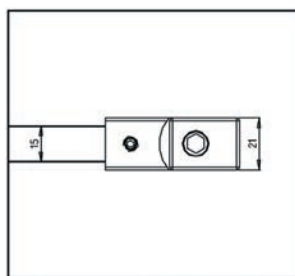

Barra di Rinforzo Set Bohle square 15x15 vetro-vetro



FINITURA	RIF.
lucido	BO 5420237
Dimensione	15 x 15 mm
Materiale	acciaio inox
Lunghezza	953 mm

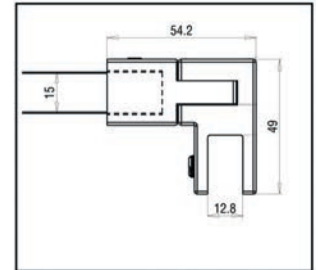
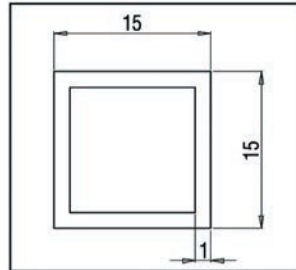

i Vetro spessore 6, 8, 10 mm

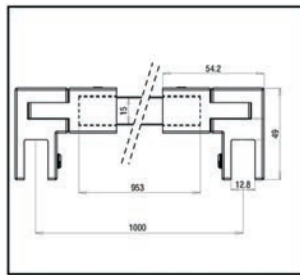
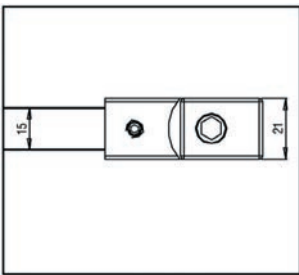

Barra di Rinforzo Set Bohle square 15x15 vetro-muro 45°



FINITURA	RIF.
spazzolato	BO 5420238
lucido	BO 5420239
Dimensione	15 x 15 mm
Materiale	acciaio inox
Lunghezza	451 mm

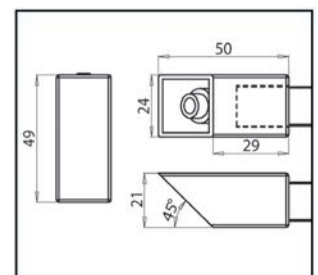
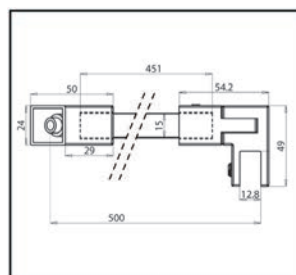

i Vetro spessore 6, 8, 10 mm

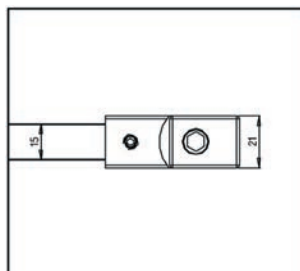
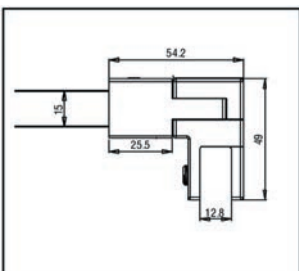

Connessione a muro 90° Bohle square 15x15



FINITURA	RIF.
spazzolato	BO 5420242
lucido	BO 5420243
Dimensione	15 x 15 mm
Materiale	acciaio inox
Lunghezza	- mm

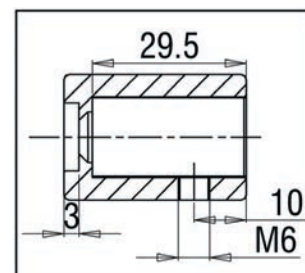
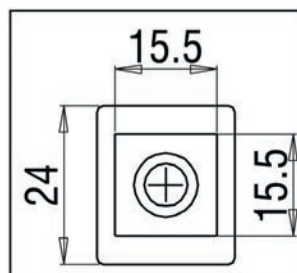

Connessione a muro 45° Bohle square 15x15



FINITURA	RIF.
spazzolato	BO 5420244
lucido	BO 5420245
Dimensione	15 x 15 mm
Materiale	acciaio inox
Lunghezza	- mm

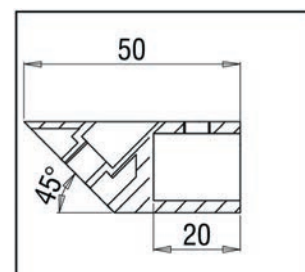
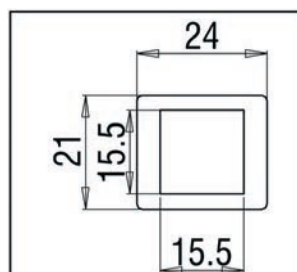

Connettore a muro regolabile 90° Bohle square 15x15



FINITURA	RIF.
spazzolato	BO 5420246
lucido	BO 5420247
Dimensione	15 x 15 mm
Materiale	acciaio inox
Lunghezza	- mm

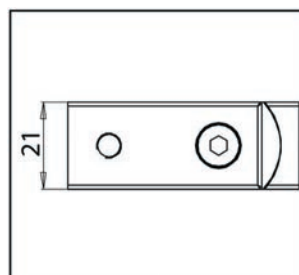
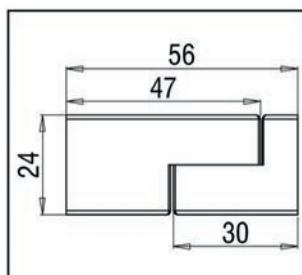
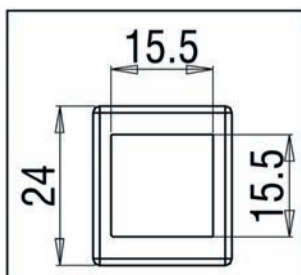

Connettore 180° con connettori vetro Bohle square 15x15



FINITURA	RIF.
spazzolato	BO 5420248
lucido	BO 5420249
Dimensione	15 x 15 mm
Materiale	acciaio inox
Lunghezza	- mm

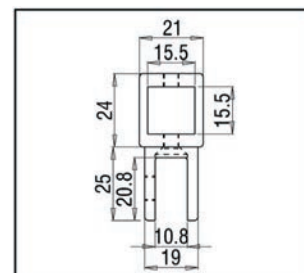
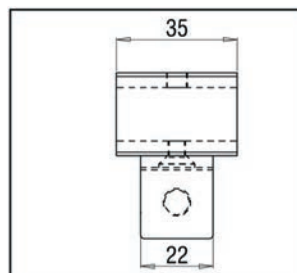

i Vetro spessore 6, 8, 10 mm

Connessione a tre punti Bohle square 15x15



FINITURA	RIF.
spazzolato	BO 5420250
lucido	BO 5420251
Dimensione	15 x 15 mm
Materiale	acciaio inox
Lunghezza	- mm

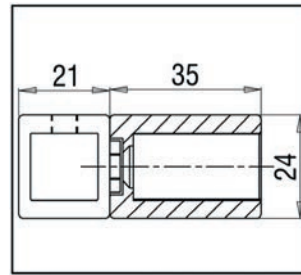
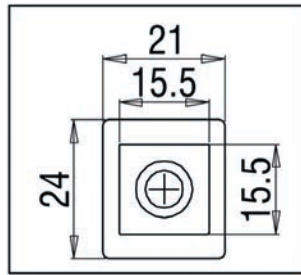
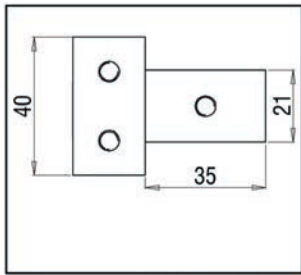

Connettore angolare regolabile 90°-180° Bohle square 15x15



FINITURA	RIF.
spazzolato	BO 5420252
lucido	BO 5420253
Dimensione	15 x 15 mm
Materiale	acciaio inox
Lunghezza	- mm

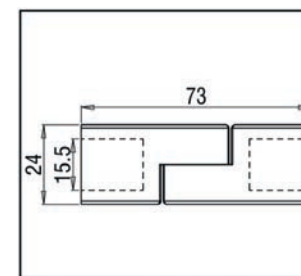
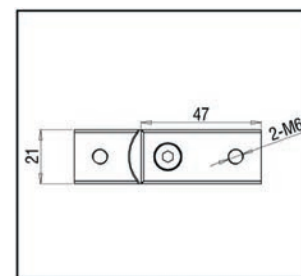
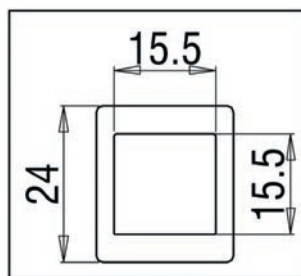

Connettore angolare regolabile con connettori vetro Bohle square 15x15



i Vetro spessore 6, 8, 10 mm

FINITURA	RIF.
spazzolato	BO 5420254
lucido	BO 5420255
Dimensione	15 x 15 mm
Materiale	acciaio inox
Lunghezza	- mm

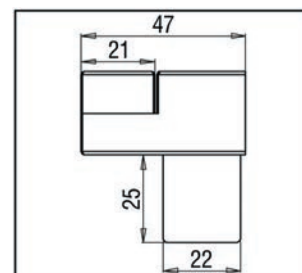
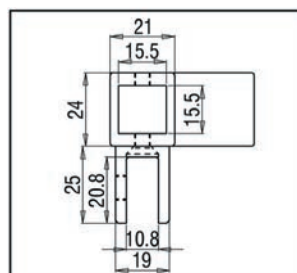

Connessione vetro regolabile Bohle square 15x15



i Vetro spessore 6, 8, 10 mm

FINITURA	RIF.
spazzolato	BO 5420256
lucido	BO 5420257
Dimensione	15 x 15 mm
Materiale	acciaio inox
Lunghezza	- mm

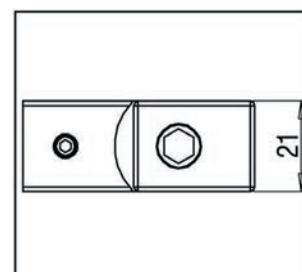
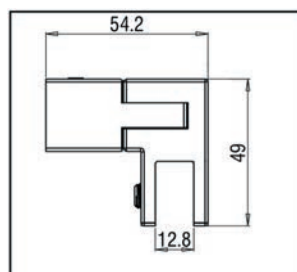

Barra di rinforzo Bohle square 15x15



FINITURA · LUNGHEZZA	RIF.
spazzolato · 1000 mm	BO 5420258
lucido · 1000 mm	BO 5420259
spazzolato · 2000 mm	BO 5420260
lucido · 2000 mm	BO 5420261

Dimensione	15 x 15 mm
Materiale	acciaio inox

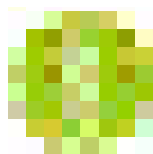
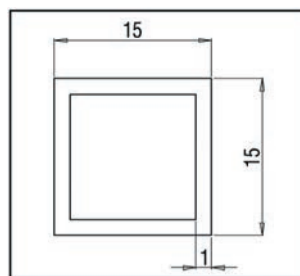

Trovate ulteriori informazioni (disegni, manuali istruzione, etc.) sul nostro Online Shop www.bohle.com.

Bohle square 12 x 12 mm

Barra di Rinforzo Set Bohle square 12x12 vetro-muro 90°



i La barra può essere tagliata a misura · Vetro spessore 8, 10 mm

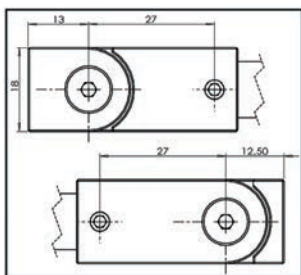

FINITURA	RIF.
cromato lucido	BO 5420262
Dimensione	12 x 12 mm
Materiale	ottone
Lunghezza	1210 mm

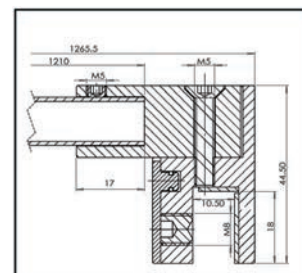
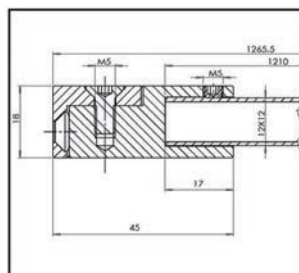

Bohle square 12x12



i fissato tramite fori nel vetro · Vetro spessore 8, 10, 12 mm

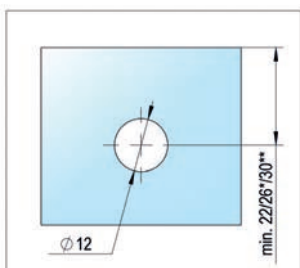

FINITURA	RIF.
cromato lucido	BO 5213679
Dimensione	12 x 12 mm
Materiale	ottone
Lunghezza	- mm

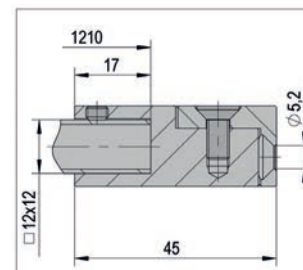
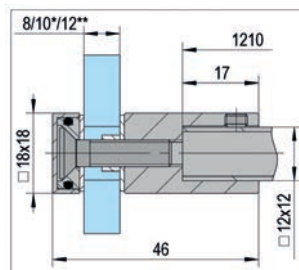

Bohle round

Facili da montare dato che le barre di stabilizzazione possono essere tagliate in base alla lunghezza desiderata. necessita di tacche o fori. I supporti per vetro possono essere regolati un'infinità di volte.

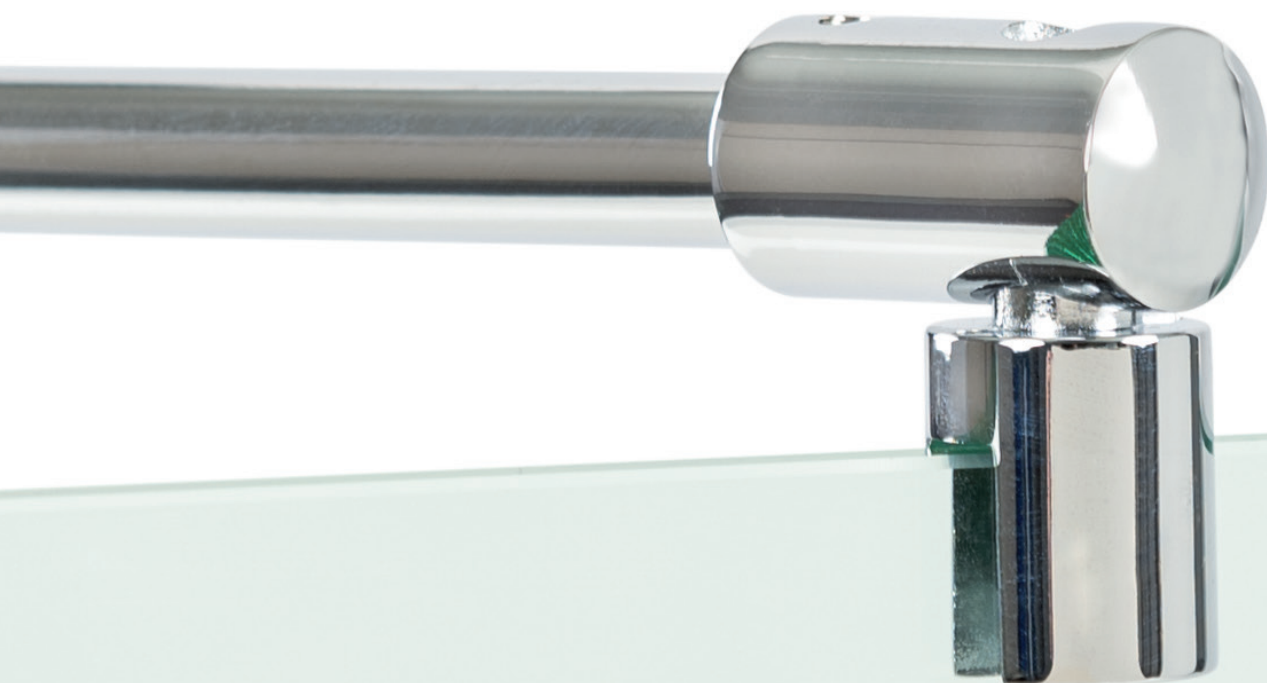

Bohle round \varnothing 12 mm

Barra di Rinforzo Set Bohle round \varnothing 12 vetro-muro 90°



❶ La barra può essere tagliata a misura · connettore a muro regolabile · Vetro spessore 8, 10 mm

FINITURA	RIF.
cromato lucido	BO 5420065
Dimensione	\varnothing 12 mm
Materiale	ottone
Lunghezza	1210 mm

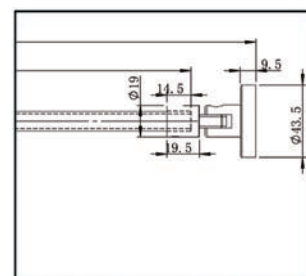
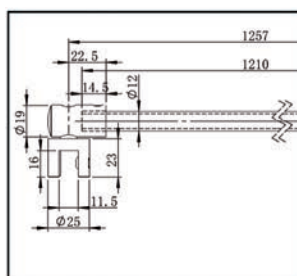

Connessione a muro 90° Bohle round \varnothing 12



❶ per barra di rinforzo BO 5420065

FINITURA	RIF.
cromato lucido	BO 5420064
Dimensione	\varnothing 12 mm
Materiale	ottone
Lunghezza	- mm

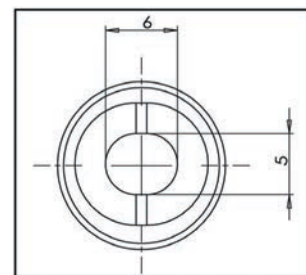
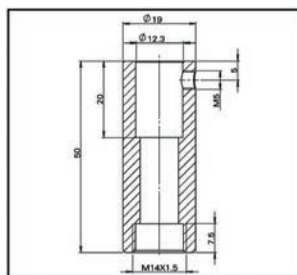

Bohle round ø12



FINITURA	RIF.
cromato lucido	BO 5213678
Dimensione	ø 12 mm
Materiale	ottone
Lunghezza	- mm

i fissato tramite fori nel vetro · Vetro spessore 8, 10, 12 mm

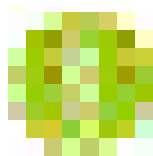
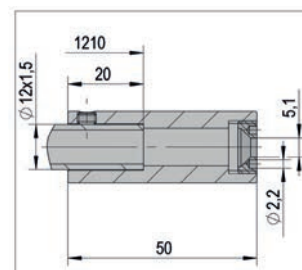
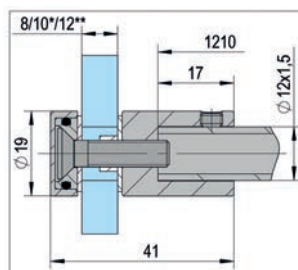
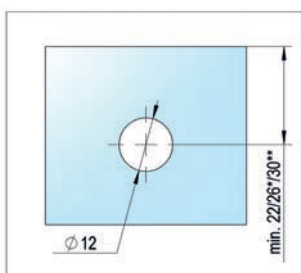

Trovate ulteriori informazioni (disegni, manuali istruzione, etc.) sul nostro Online Shop www.bohle.com.

Bohle round \varnothing 19 mm

Barra di rinforzo Bohle round \varnothing 19



FINITURA - LUNGHEZZA	RIF.
cromato lucido · 1000 mm	BO 5420101
tipo inox · 1000 mm	BO 5420003
cromato lucido · 1300 mm	BO 5420105
tipo inox · 1300 mm	BO 5420007
cromato lucido · 1800 mm	BO 5420107

Dimensione	\varnothing 19 mm
Materiale	ottone

i Senza fissaggio

Connessione vetro regolabile Bohle round \varnothing 19 per 6 - 8 mm



FINITURA	RIF.
cromato lucido	BO 5420021
tipo inox	BO 5420023

Dimensione	\varnothing 19 mm
Materiale	ottone
Lunghezza	- mm

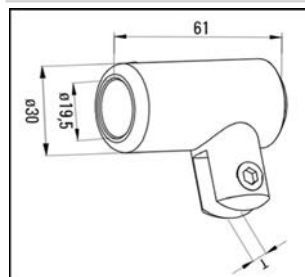

i Vetro spessore 6, 8 mm

Connessione vetro regolabile Bohle round ø19 per 10 - 12 mm



FINITURA	RIF.
cromato lucido	BO 5420025
tipo inox	BO 5420027
Dimensione	ø 19 mm
Materiale	ottone
Lunghezza	- mm

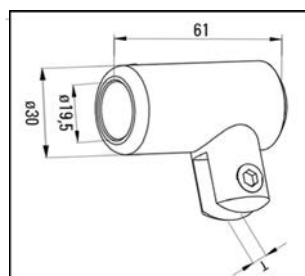

i Vetro spessore 10, 12 mm

Connessione vetro regolabile Bohle round ø19



FINITURA	RIF.
cromato lucido	BO 5420121
Dimensione	ø 19 mm
Materiale	ottone
Lunghezza	- mm

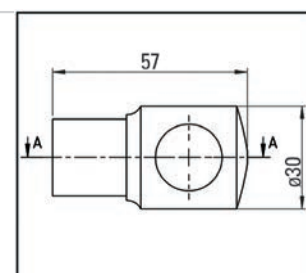
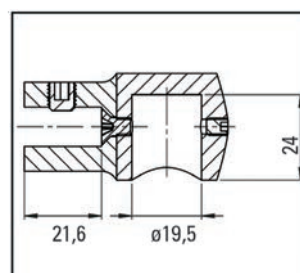

i Vetro spessore 6, 8, 10 mm

Connessione a muro 90° Bohle round ø19



FINITURA	RIF.
cromato lucido	BO 5420061
tipo inox	BO 5420063
Dimensione	ø 19 mm
Materiale	ottone
Lunghezza	- mm

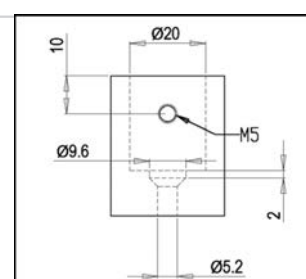
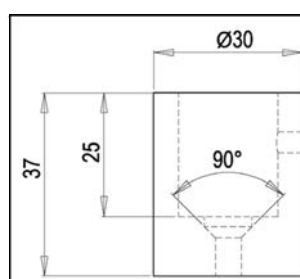

Connessione a muro 90° Bohle round ø19



FINITURA	RIF.
cromato lucido	BO 5420011
Dimensione	ø 19 mm
Materiale	ottone
Lunghezza	- mm

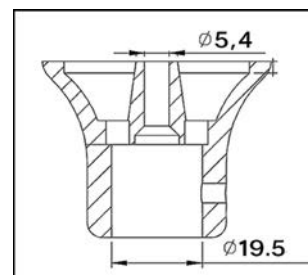
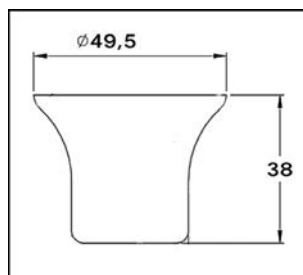

Connessione a muro 90° Bohle round ø19



FINITURA	RIF.
cromato lucido	BO 5420111
Dimensione	ø 19 mm
Materiale	ottone
Lunghezza	- mm

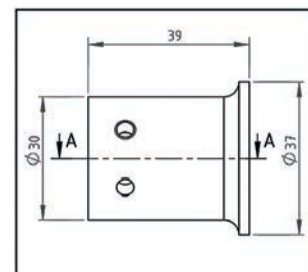
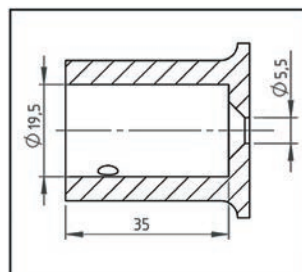

Connessione a muro 45° Bohle round ø19



FINITURA	RIF.
cromato lucido	BO 5420115
Dimensione	ø 19 mm
Materiale	ottone
Lunghezza	- mm

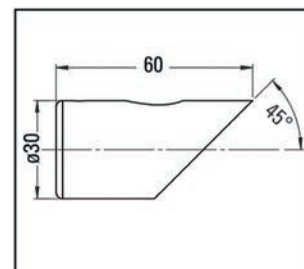
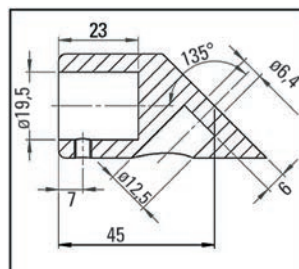

Connettore 180° con connettori vetro Bohle round ø19



FINITURA	RIF.
cromato lucido	BO 5420135
Dimensione	ø 19 mm
Materiale	ottone
Lunghezza	- mm

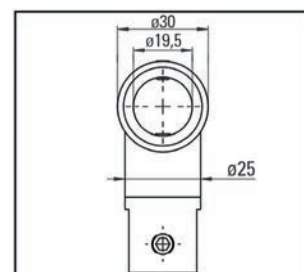
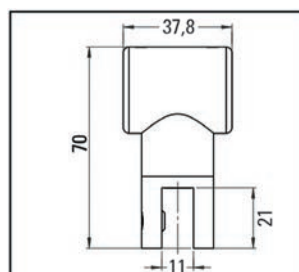

i Vetro spessore 6, 8, 10 mm

Connettore angolare 135° con connettori vetro Bohle round ø19



FINITURA	RIF.
cromato lucido	BO 5420141
Dimensione	ø 19 mm
Materiale	ottone
Lunghezza	- mm

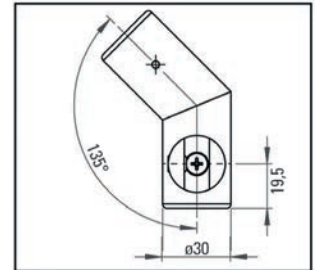
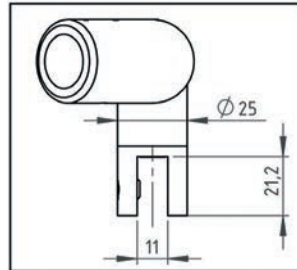

① Vetro spessore 6, 8, 10 mm · lato dx e sx

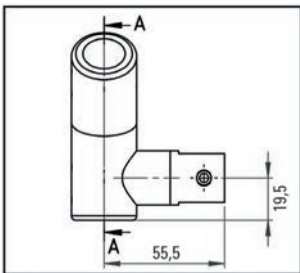

Connettore angolare 90° con connettori vetro Bohle round ø19



FINITURA	RIF.
cromato lucido	BO 5420145
Dimensione	ø 19 mm
Materiale	ottone
Lunghezza	- mm

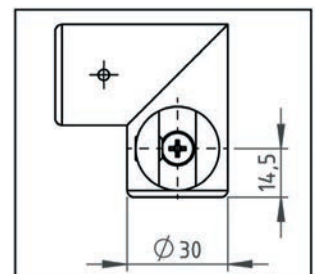
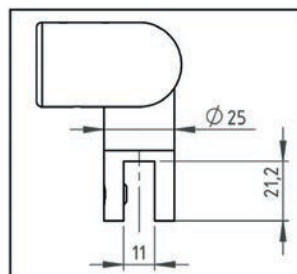

① Vetro spessore 6, 8, 10 mm · lato dx e sx

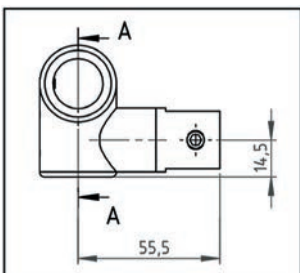

Connessione a tre punti con connettori vetro Bohle round ø19



i Vetro spessore 6, 8, 10 mm

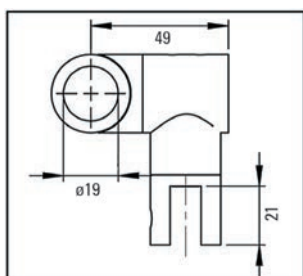

FINITURA	RIF.
cromato lucido	BO 5420151
Dimensione	ø 19 mm
Materiale	ottone
Lunghezza	- mm

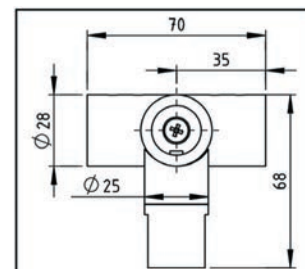
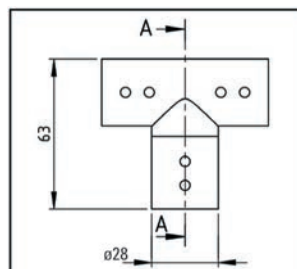

Connessione a tre punti Bohle round ø19

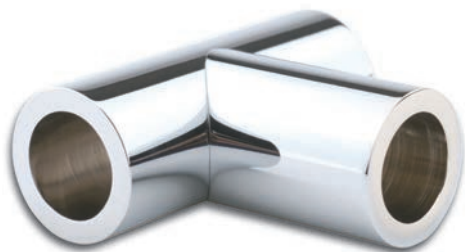

FINITURA	RIF.
cromato lucido	BO 5420155
tipo inox	BO 5420156
Dimensione	ø 19 mm
Materiale	ottone
Lunghezza	- mm

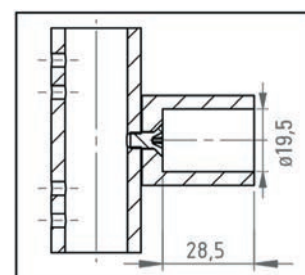
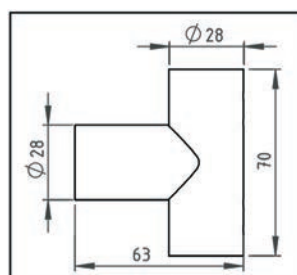

Connettore angolare regolabile 90°-180° Bohle round ø19



FINITURA	RIF.
cromato lucido	BO 5420161
Dimensione	ø 19 mm
Materiale	ottone
Lunghezza	– mm

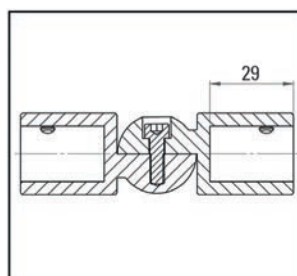
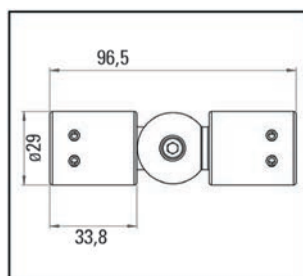
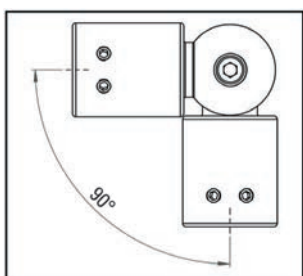

Connettore con connettori vetro Bohle round ø19



FINITURA	RIF.
cromato lucido	BO 5420125
Dimensione	ø 19 mm
Materiale	ottone
Lunghezza	– mm

i Vetro spessore 6, 8, 10 mm

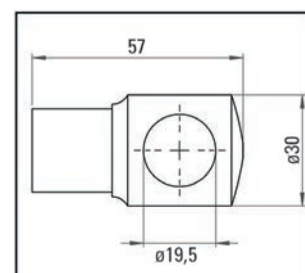
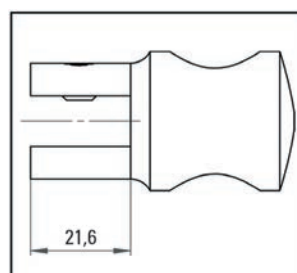

Connettore angolare 90° Bohle round ø19

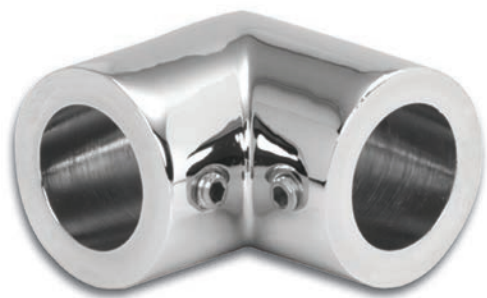

FINITURA	RIF.
cromato lucido	BO 5420041
Dimensione	ø 19 mm
Materiale	ottone
Lunghezza	- mm

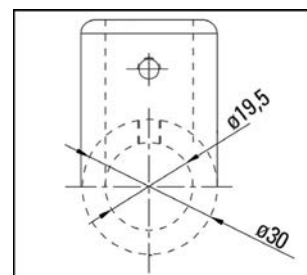
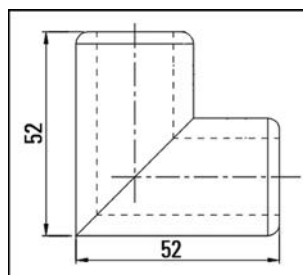

Connessione vetro 180° Bohle round ø19 per 6 - 8 mm



FINITURA	RIF.
cromato lucido	BO 5420051
Dimensione	ø 19 mm
Materiale	ottone
Lunghezza	- mm

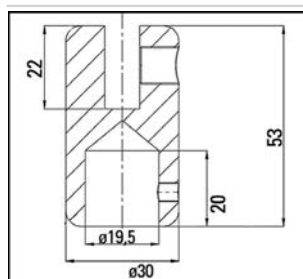

i Vetro spessore 6, 8 mm

Connessione vetro 180° Bohle round ø19 per 10 - 12 mm



FINITURA	RIF.
cromato lucido	BO 5420055
Dimensione	ø 19 mm
Materiale	ottone
Lunghezza	- mm

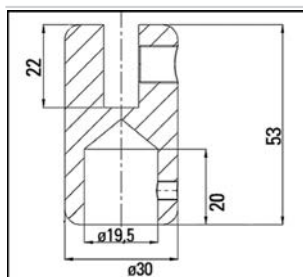

i Vetro spessore 10, 12 mm

Bohle telescopica round \varnothing 19 mm

Barra di rinforzo telescopica set Bohle round \varnothing 19 vetro-muro 90°



FINITURA · LUNGHEZZA	RIF.
cromato lucido · 820 - 1000 mm	BO 5420211
cromato lucido · 1000 - 1150 mm	BO 5420215

Dimensione	\varnothing 19 mm
Materiale	ottone

📌 Lunghezza regolabile · Vetro spessore 6, 8, 10 mm

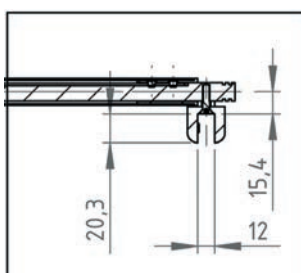
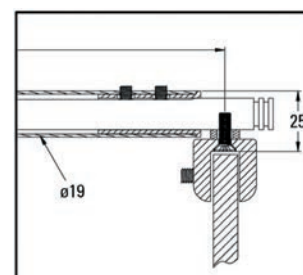
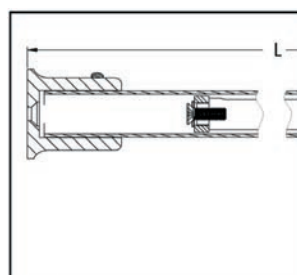

Barra di rinforzo telescopica set Bohle round $\varnothing 19$ vetro-muro 45°



FINITURA · LUNGHEZZA	RIF.
cromato lucido · 240 - 400 mm	BO 5420221
cromato lucido · 550 - 700 mm	BO 5420225
Dimensione	$\varnothing 19$ mm
Materiale	ottone

i Lunghezza regolabile · Vetro spessore 6, 8, 10 mm · La barra può essere tagliata a misura

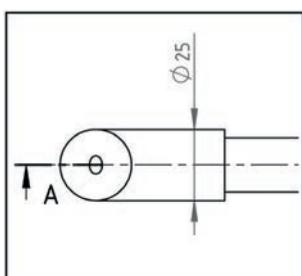
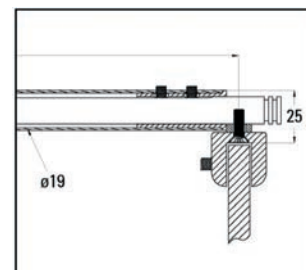
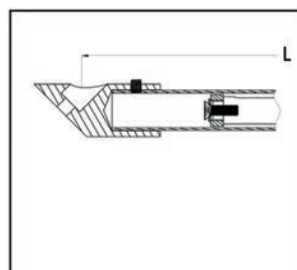

Barra di rinforzo telescopica set Bohle round $\varnothing 19$ vetro-vetro



FINITURA	RIF.
cromato lucido	BO 5420231
Dimensione	$\varnothing 19$ mm
Materiale	ottone
Lunghezza	750 - 1050 mm

i Lunghezza regolabile · Vetro spessore 6, 8, 10 mm

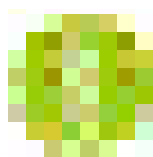
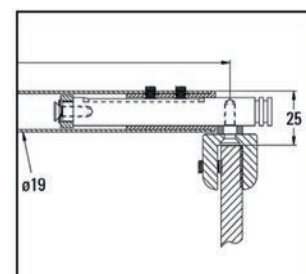
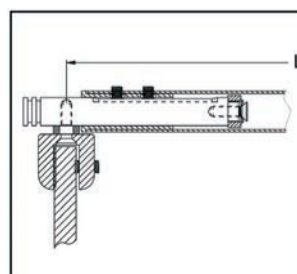

Trovate ulteriori informazioni (disegni, manuali istruzione, etc.) sul nostro Online Shop www.bohle.com.

Maniglioni e pomoli per box doccia

La grande varietà di pomoli, maniglie e porta asciugamani aiuta personalizzare il vostro box doccia secondo il vostro concetto di bagno. Grande valore è legato alla scelta di materiali diversi, colori, applicazioni e forme disponibili



Maniglia per anta doccia autoadesiva unilaterale



FINITURA - PROFONDITÀ	RIF.
spazzolato · (H) 17 mm	BO 5113720
lucido · (H) 17 mm	BO 5113721
lucido · (H) 8 mm	BO 5113723
Materiale	acciaio inox
Larghezza	(B) 12 mm
Altezza	(L) 150 mm

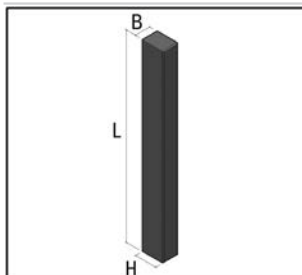

Pomolo per anta doccia entrambi i lati



FINITURA	RIF.
cromato lucido	BO 5213725
tipo inox	BO 5213726
Materiale	ottone
Larghezza	ø30 mm
Altezza	– mm
Profondità	50 mm

i Spessore vetro temperato 6, 8, 10 mm · diam. foro nel vetro 10 mm

Pomolo per anta doccia entrambi i lati



FINITURA - MATERIALE	RIF.
cromato lucido · ottone	BO 5213705
tipo inox · ottone	BO 5213706
cromato lucido · Alluminio	BO 5213708
tipo inox · Alluminio	BO 5213709
Lavorazione del vetro	si
Altezza	– mm
Profondità	30 mm

Disponibile anche in nero, contattateci in caso di richiesta!

i Spessore vetro temperato 6, 8, 10 mm · diam. foro nel vetro 10 mm

Pomolo per anta doccia entrambi i lati



FINITURA	RIF.
cromato lucido	BO 5213715
tipo inox	BO 5213716
Materiale	ottone
Larghezza	ø40 mm
Altezza	– mm
Profondità	35 mm

❶ Spessore vetro temperato 6, 8, 10 mm · diam. foro nel vetro 10 mm

Pomolo per anta doccia entrambi i lati

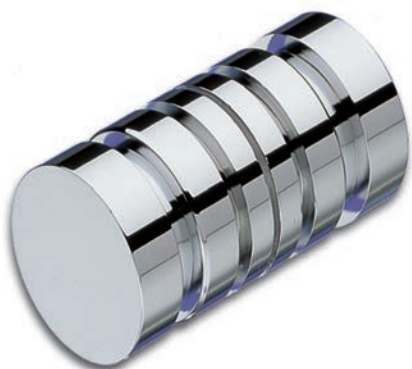

FINITURA	RIF.
cromato lucido	BO 5213722
Materiale	ottone
Larghezza	ø30 mm
Altezza	– mm
Profondità	30 mm

❶ Spessore vetro temperato 6, 8, 10 mm · diam. foro nel vetro 10 mm

Pomolo per anta doccia Cristallo entrambi i lati



FINITURA	RIF.
trasparente	BO 5213781
Materiale	vetro
Larghezza	ø37 mm
Altezza	– mm
Profondità	35 mm

❶ Spessore vetro temperato 6, 8, 10 mm · diam. foro nel vetro 12 mm

Pomolo per anta doccia entrambi i lati



FINITURA - MATERIALE	RIF.
cromato lucido · ottone	BO 5206702
cromato lucido · Zinco	BO 5206700

Altezza	– mm
Larghezza	∅ 35 mm
Profondità	35 mm

i Spessore vetro temperato 6, 8 mm · diam. foro nel vetro 12 mm

Pomolo per anta doccia entrambi i lati



FINITURA	RIF.
cromato lucido	BO 5213701
tipo inox	BO 5213700

Materiale	Alluminio
Larghezza	∅40 mm
Altezza	– mm
Profondità	16 mm

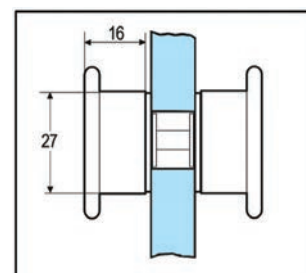
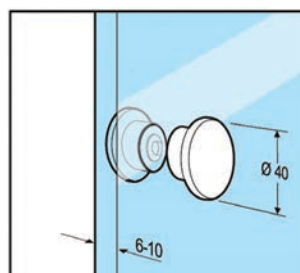

i Spessore vetro temperato 6, 8, 10 mm · diam. foro nel vetro 16 mm

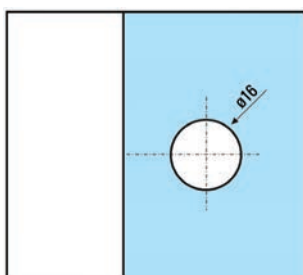

Pomolo per anta doccia entrambi i lati 17/35 mm



① Spessore vetro temperato 6, 8, 10, 12 mm · diam. foro nel vetro 14 mm · con gomma su un lato

FINITURA	RIF.
cromato lucido	BK 0501331
Materiale	ottone
Larghezza	ø35 mm
Altezza	– mm
Profondità	35 mm

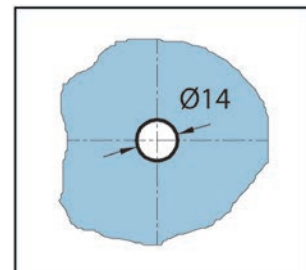
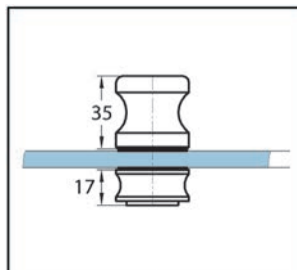

Pomolo per anta doccia entrambi i lati



① Spessore vetro temperato 6, 8, 10, 12 mm · diam. foro nel vetro 14 mm · con gomma su due lati

FINITURA	RIF.
cromato lucido	BK 0501531
Materiale	ottone
Larghezza	ø35 mm
Altezza	– mm
Profondità	37 mm

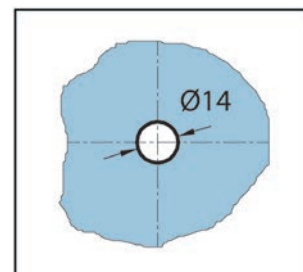
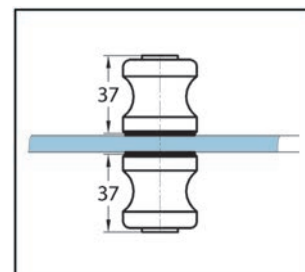

Pomolo per anta doccia entrambi i lati



1 Spessore vetro temperato 6, 8, 10 mm · diam. foro nel vetro 12 mm

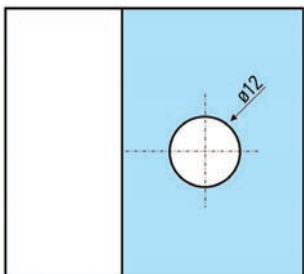

FINITURA	RIF.
cromato lucido	BO 5213751
Materiale	ottone
Larghezza	$\varnothing 40$ mm
Altezza	– mm
Profondità	37 mm

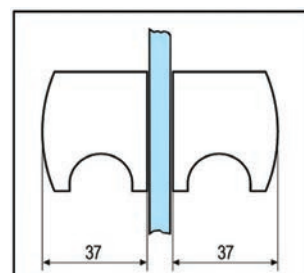
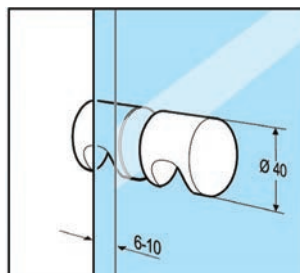

Pomolo per anta doccia unilaterale



1 Spessore vetro temperato 4, 6, 8 mm · diam. foro nel vetro 8 mm

FINITURA	RIF.
cromato lucido	BO 5213771
Materiale	ottone
Larghezza	$\varnothing 22$ mm
Altezza	– mm
Profondità	29 mm

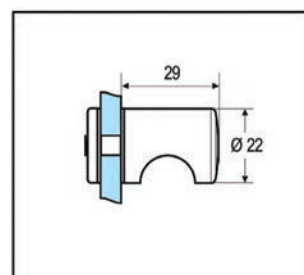
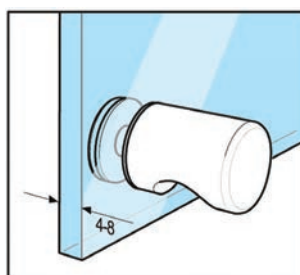

Pomolo per anta doccia entrambi i lati



FINITURA	RIF.
cromato lucido	BO 5206704
Materiale	ottone
Larghezza	ø35 mm
Altezza	– mm
Profondità	42 mm

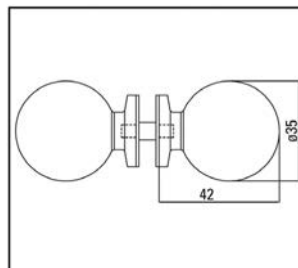

❶ Spessore vetro temperato 6, 8, 10 mm · diam. foro nel vetro 12 mm

Pomolo per anta doccia entrambi i lati



FINITURA	RIF.
cromato lucido	BK 0503031
tipo inox	BK 0503055
Materiale	ottone
Larghezza	30 mm
Altezza	30 mm
Profondità	30 mm

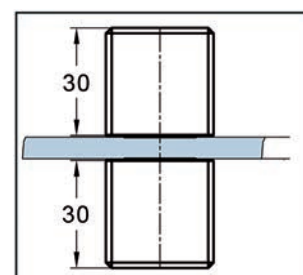
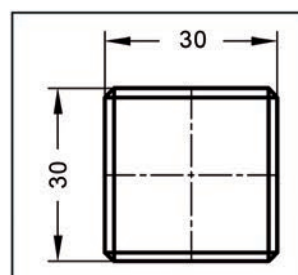

❶ Spessore vetro temperato 8, 10 mm · diam. foro nel vetro 12 mm

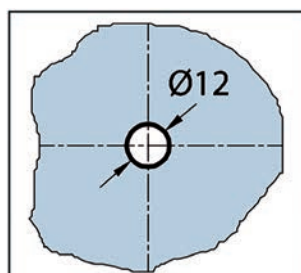
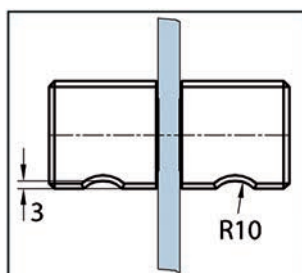

Pomolo per anta doccia entrambi i lati



❶ Spessore vetro temperato 6, 8, 10, 12 mm · diam. foro nel vetro 10 mm

FINITURA	RIF.
cromato lucido	BO 5206711
tipo inox	BO 5206713

Materiale	ottone
Larghezza	30 mm
Altezza	25 mm
Profondità	30 mm

Disponibile anche in nero, contattateci in caso di richiesta!

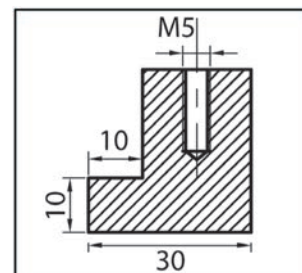
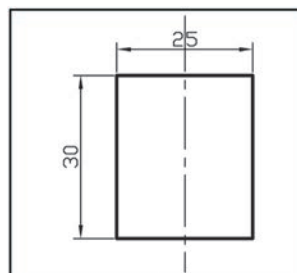

Pomolo per anta doccia entrambi i lati



❶ Spessore vetro temperato 6, 8, 10, 12 mm · diam. foro nel vetro 10 mm

FINITURA	RIF.
cromato lucido	BO 5206714

Materiale	ottone
Larghezza	50 mm
Altezza	50 mm
Profondità	35 mm

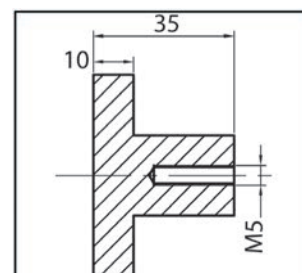
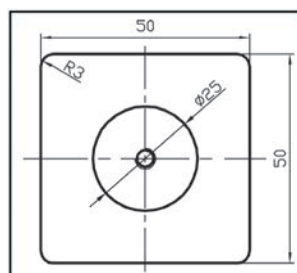

Pomolo per anta doccia entrambi i lati



❶ Spessore vetro temperato 6, 8, 10, 12 mm · diam. foro nel vetro 10 mm

FINITURA	RIF.
cromato lucido	BO 5206717
Materiale	ottone
Larghezza	70 mm
Altezza	30 mm
Profondità	30 mm

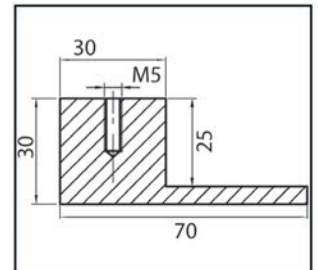
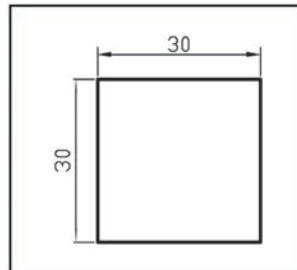

Maniglia per anta doccia entrambi i lati



❶ Spessore vetro temperato 6, 8, 10, 12 mm · Interasse tra fori (C-C) 152 mm · diam. foro nel vetro 10 mm

FINITURA	RIF.
spazzolato	BO 5212510
lucido	BO 5212511
Materiale	acciaio inox
Larghezza	ø19 mm
Altezza	(L) 171 mm
Profondità	60 mm



Maniglia per anta doccia entrambi i lati



❶ Spessore vetro temperato 6, 8, 10, 12 mm · Interasse tra fori (C-C) 203 mm · diam. foro nel vetro 10 mm

FINITURA	RIF.
spazzolato	BO 5212514
lucido	BO 5212515

Materiale	acciaio inox
Larghezza	ø19 mm
Altezza	(L) 222 mm
Profondità	60 mm



Maniglia per anta doccia entrambi i lati



❶ Spessore vetro temperato 6, 8, 10, 12 mm · Interasse tra fori (C-C) 152 mm · diam. foro nel vetro 10 mm

FINITURA	RIF.
spazzolato	BO 5212520

Materiale	acciaio inox
Larghezza	19 mm
Altezza	(L) 171 mm
Profondità	65 mm



Maniglia per anta doccia entrambi i lati



❶ Spessore vetro temperato 6, 8, 10, 12 mm · Interasse tra fori (C-C) 203 mm · diam. foro nel vetro 10 mm

FINITURA	RIF.
spazzolato	BO 5212524
lucido	BO 5212525
Materiale	acciaio inox
Larghezza	19 mm
Altezza	(L) 222 mm
Profondità	65 mm



Maniglia per anta doccia entrambi i lati



FINITURA	RIF.
cromato lucido	BO 5212506
Materiale	acciaio inox
Larghezza	ø19 mm
Altezza	(L) 171 mm
Profondità	60 mm

❶ Spessore vetro temperato 6, 8, 10 mm · Interasse tra fori (C-C) 152 mm · diam. foro nel vetro 10 mm

Maniglia per anta doccia entrambi i lati



❶ Spessore vetro temperato 6 - 12 mm · diam. foro nel vetro 12 mm · Interasse tra fori (C-C) 457/152 mm

FINITURA	RIF.
lucido	BO 5213849
Materiale	acciaio inox
Larghezza	ø19 mm
Altezza	(L/LC) 476/171 mm
Profondità	60 mm

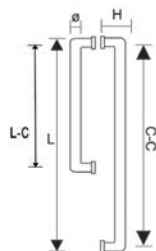

Maniglia per anta doccia unilaterale



❗ Spessore vetro temperato 6, 8, 10, 12 mm · Interasse tra fori (C-C) 457 mm · diam. foro nel vetro 12 mm

FINITURA	RIF.
lucido	BO 5215034
Materiale	acciaio inox
Larghezza	ø19 mm
Altezza	476 mm
Profondità	60/8 mm

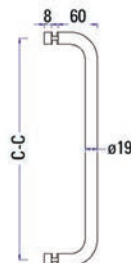

Maniglia per anta doccia unilaterale



❗ Spessore vetro temperato 6, 8, 10, 12 mm · Interasse tra fori (C-C) 610 mm · diam. foro nel vetro 12 mm

FINITURA	RIF.
lucido	BO 5215035
Materiale	acciaio inox
Larghezza	ø19 mm
Altezza	629 mm
Profondità	60/8 mm

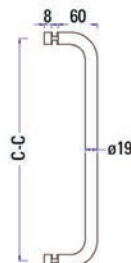

Maniglia per anta doccia unilaterale con pomolo



FINITURA	RIF.
lucido	BO 5215024
Materiale	acciaio inox
Larghezza	ø25 mm
Altezza	(L) 400 mm
Profondità	65 mm

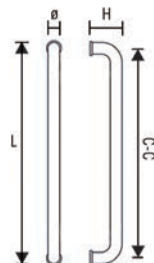

❗ Spessore vetro temperato 6, 8, 10, 12 mm · Interasse tra fori (C-C) 375 mm · diam. foro nel vetro 14 mm

Maniglia per anta doccia unilaterale con pomolo



FINITURA	RIF.
lucido	BO 5215025
Materiale	acciaio inox
Larghezza	30 mm
Altezza	(L) 415 mm
Profondità	65 mm



❗ Spessore vetro temperato 6, 8, 10, 12 mm · Interasse tra fori (C-C) 400 mm · diam. foro nel vetro 12 mm

Maniglia per anta doccia unilaterale con pomolo



FINITURA	RIF.
lucido	BO 5215026
Materiale	acciaio inox
Larghezza	ø25 mm
Altezza	(L) 500 mm
Profondità	65 mm



❗ Spessore vetro temperato 6, 8, 10, 12 mm · Interasse tra fori (C-C) 475 mm · diam. foro nel vetro 14 mm

Guarnizioni per porte Doccia

Guarnizione con labbro e deflettore

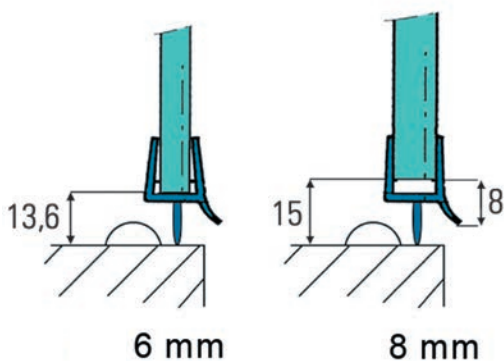

RIF.

BO 5213490

Lunghezza

2160 mm

① Vetro spessore 6 - 8 mm · Materiale PVC

Guarnizione con labbro e deflettore

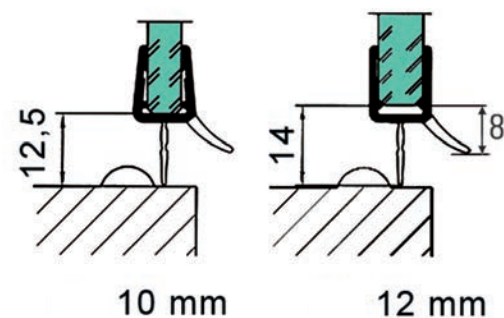

RIF.

BO 5281091

Lunghezza

2160 mm

① Vetro spessore 10 - 12 mm · Materiale PVC

Guarnizione Con deflettore e palloncino inferiore

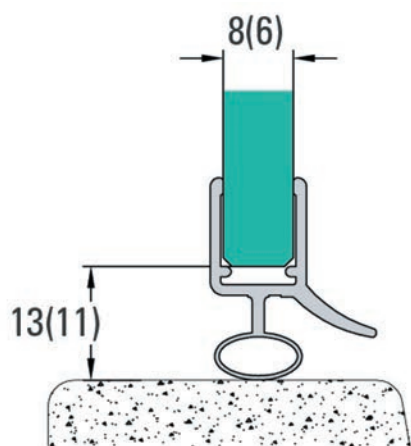

RIF.

BO 5213494

Lunghezza

2010 mm

① Vetro spessore 6 - 8 mm · Materiale PVC

Guarnizione con palloncino

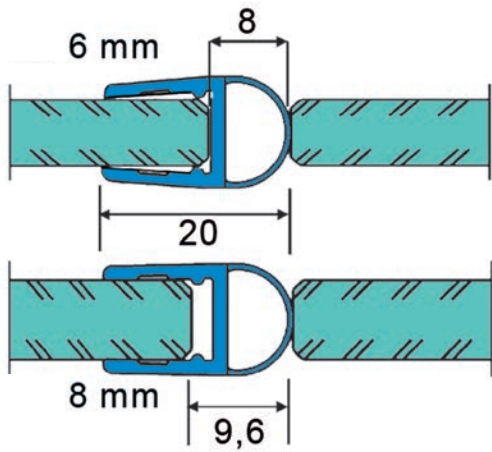

RIF.

BO 5213517

Lunghezza 2160 mm

① Vetro spessore 6 - 8 mm · Materiale PVC

Guarnizione con palloncino

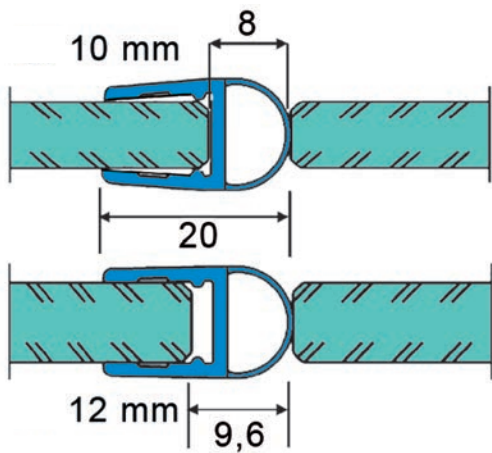

RIF.

BO 5281020

Lunghezza 2160 mm

① Vetro spessore 10 - 12 mm · Materiale PVC

Guarnizione con palloncino

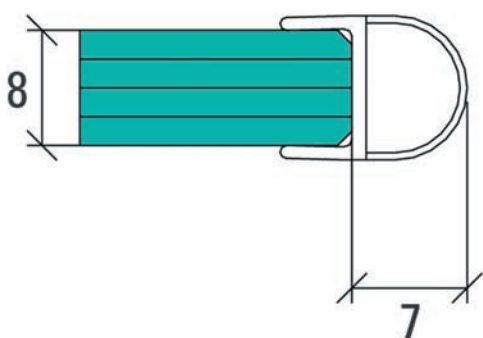

RIF.

BO 5281021

Lunghezza 2000 mm

① Vetro spessore 8 mm · Materiale PVC

Guarnizione 180°

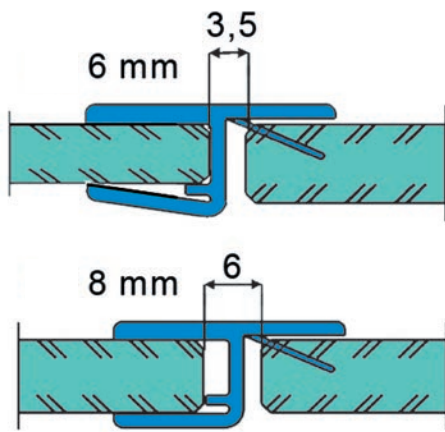

RIF.

BO 5213518

Lunghezza 2160 mm

① Vetro spessore 6 - 8 mm · Materiale PVC

Guarnizione 180°

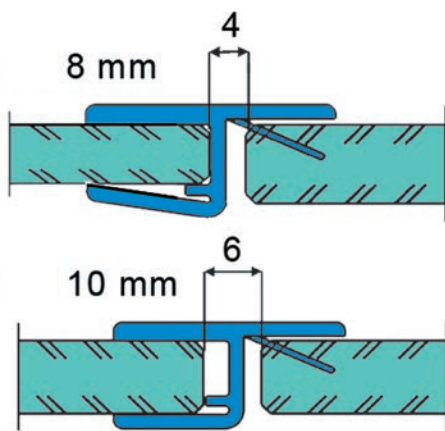

RIF.

BO 5281018

Lunghezza 2160 mm

① Vetro spessore 8 - 10 mm · Materiale PVC

Guarnizione 90°

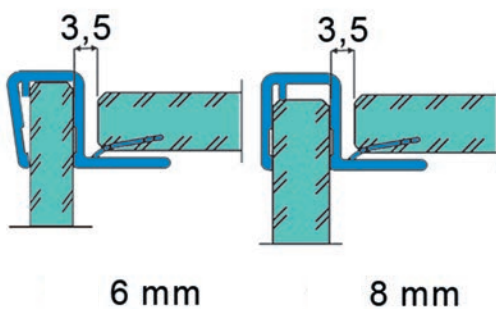

RIF.

BO 5213519

Lunghezza 2160 mm

① Vetro spessore 6 - 8 mm · Materiale PVC

Guarnizione 90°

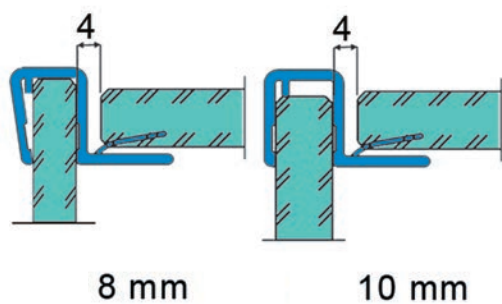

RIF.

BO 5281019

Lunghezza 2160 mm

① Vetro spessore 8 - 10 mm · Materiale PVC

Guarnizione con magnete 135°

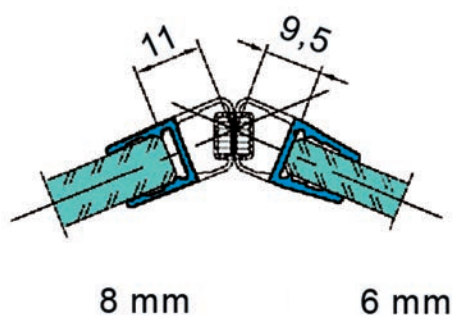

RIF.

BO 5213515

Lunghezza 2160 mm

① Vetro spessore 6 - 8 mm · Materiale PVC

Guarnizione con magnete 135°

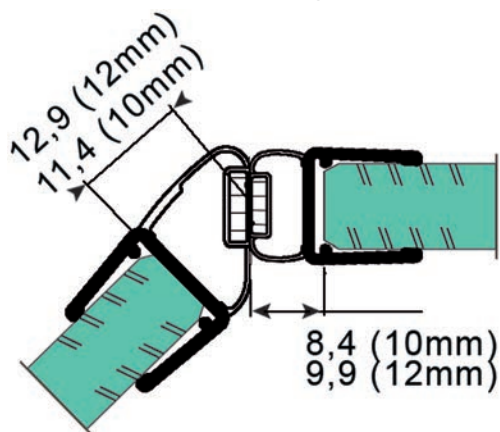

RIF.

BO 5281016

Lunghezza 2160 mm

① Vetro spessore 10 - 12 mm · Materiale PVC

Guarnizione con magnete 90°

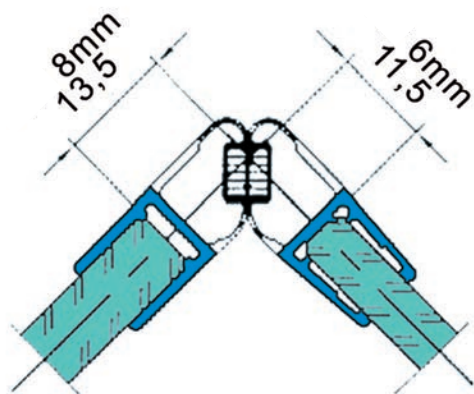

RIF.

BO 5213529

Lunghezza 2160 mm

① Vetro spessore 6 - 8 mm · Materiale PVC

Guarnizione con magnete 90°

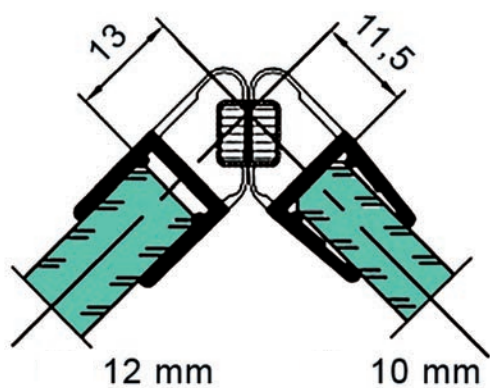

RIF.

BO 5281031

Lunghezza 2160 mm

① Vetro spessore 10 - 12 mm · Materiale PVC

Guarnizione con magnete 180°

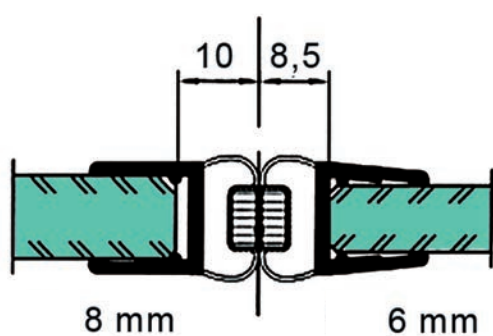

RIF.

BO 5213530

Lunghezza 2160 mm

① Vetro spessore 6 - 8 mm · Materiale PVC

Guarnizione con magnete 180°

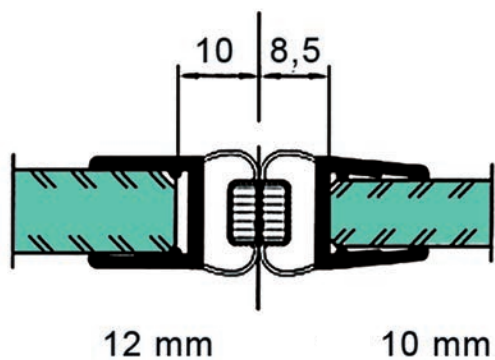

RIF.

BO 5281032

Lunghezza 2160 mm

① Vetro spessore 10 - 12 mm · Materiale PVC

Guarnizione con magnete 90°

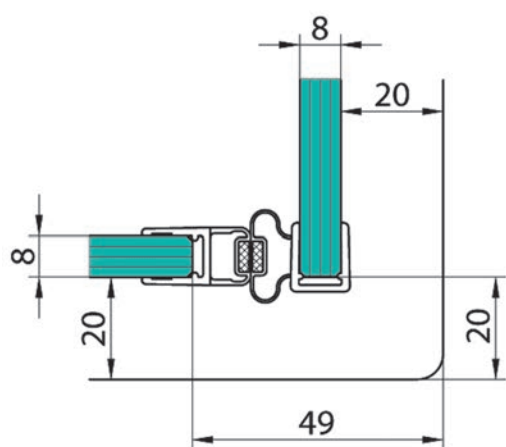

LUNGHEZZA

RIF.

2000 mm BO 5281035

2500 mm BO 5281036

① Vetro spessore 6 - 8 mm · Materiale PVC

Guarnizione con deflettore

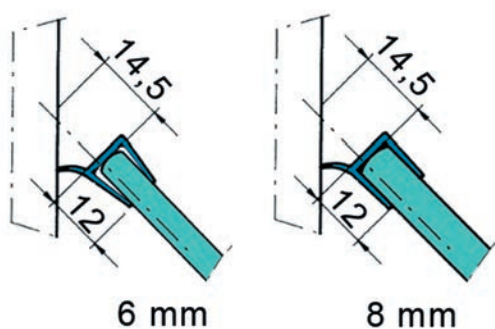

RIF.

BO 5213491

Lunghezza 2160 mm

① Vetro spessore 6 - 8 mm · Materiale PVC

Guarnizione con labbro

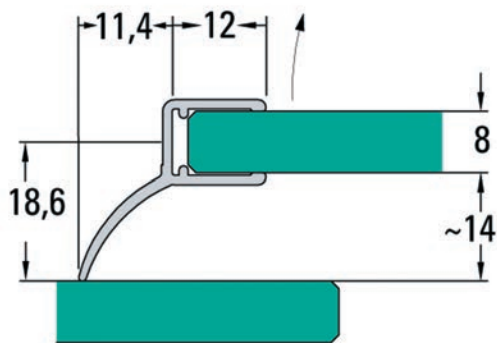

RIF.

BO 5281094

Lunghezza

2010 mm

① Vetro spessore 6 - 8 mm · Materiale PVC

Guarnizione con labbro



RIF.

BK 69060

Lunghezza

2010 mm

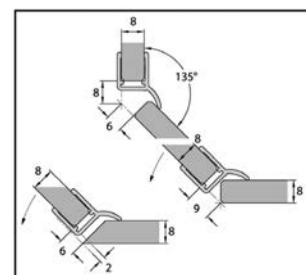

① Vetro spessore 6 - 8 mm · Materiale PVC

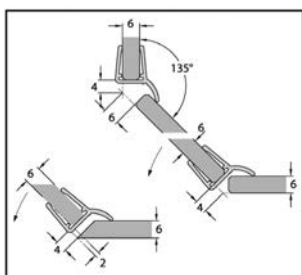

Guarnizione con labbro inferiore

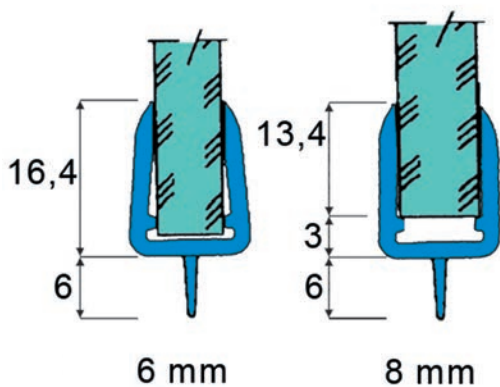

RIF.

BO 5213516

Lunghezza

2160 mm

① Vetro spessore 6 - 8 mm · Materiale PVC

Guarnizione con labbro

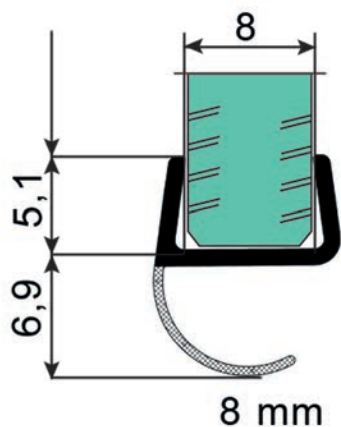

RIF.

BO 5213492

Lunghezza 2160 mm

i Vetro spessore 8 mm · Materiale PVC

Guarnizione con labbro

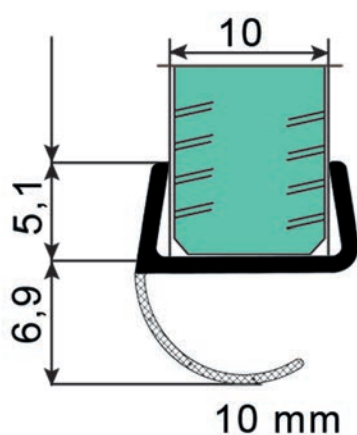

RIF.

BO 5281092

Lunghezza 2160 mm

i Vetro spessore 10 mm · Materiale PVC

Guarnizione con labbro

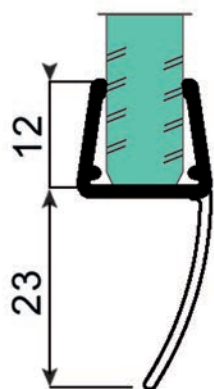

RIF.

Guarnizione BO 5213493

Lunghezza 2160 mm

i Vetro spessore 6 - 8 mm · Materiale PVC

Guarnizione con labbro

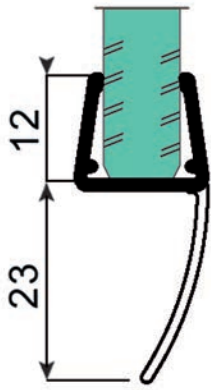

RIF.

BO 5281093

Lunghezza 2160 mm

① Vetro spessore 10 - 12 mm · Materiale PVC

Guarnizione con labbro

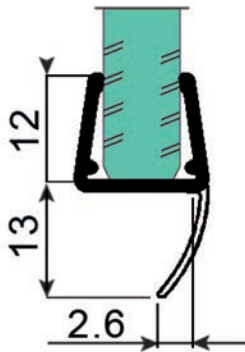

RIF.

BO 5281095

Lunghezza 2500 mm

① Vetro spessore 6 - 8 mm · Materiale PVC

Guarnizione con labbro

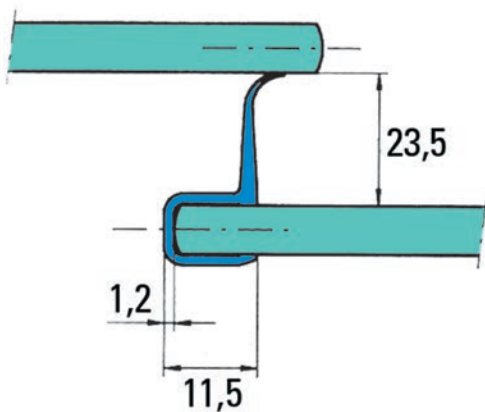

RIF.

BO 5213527

Lunghezza 2200 mm

① Vetro spessore 6 mm · Materiale PVC

Guarnizione con labbro

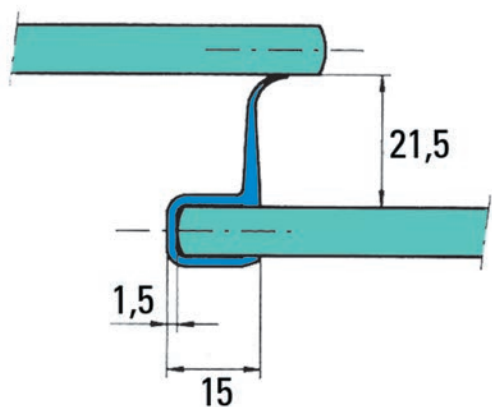

RIF.

BO 5213524

Lunghezza 2200 mm

i Vetro spessore 8 mm · Materiale PVC

Guarnizione autoadesiva con palloncino



RIF.

BK 69230

Lunghezza 2500 mm

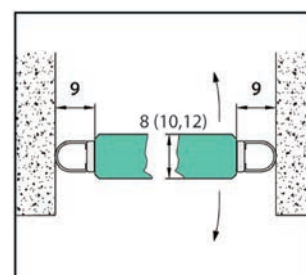

i Vetro spessore 8 - 12 mm · Materiale PVC

Guarnizione autoadesiva con palloncino

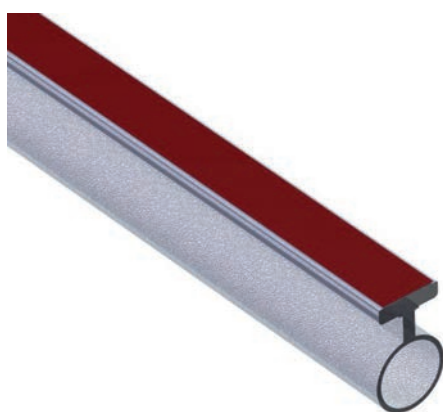

RIF.

BK 69240

Lunghezza 2500 mm

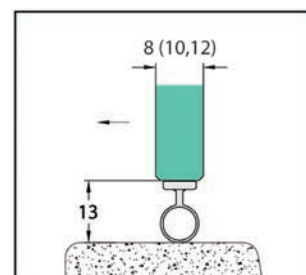

i Vetro spessore 8 - 12 mm · Materiale PVC

Guarnizione autoadesiva con magnete 90°



① Vetro spessore 8 - 12 mm · Materiale PVC

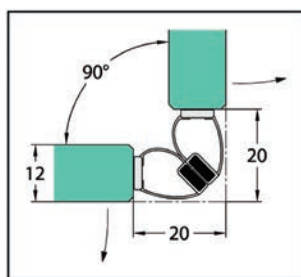
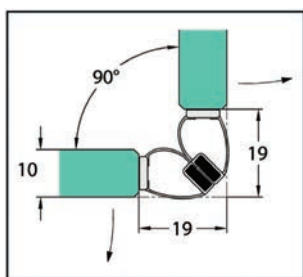

RIF.

BK 69250

Lunghezza

2500 mm

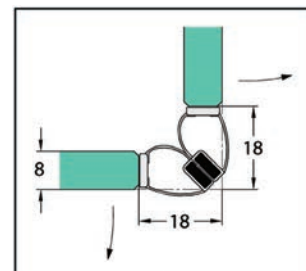

Guarnizione autoadesiva con magnete 180°



① Vetro spessore 8 - 12 mm · Materiale PVC

RIF.

BK 69260

Lunghezza

2500 mm

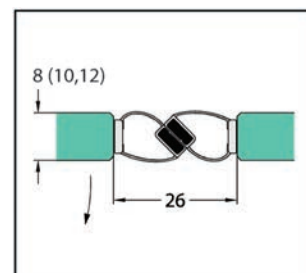

Guarnizione autoadesiva con labbro e palloncino



i Vetro spessore 8 - 12 mm · Materiale PVC

RIF.

BO 5200335

Lunghezza

2200 mm

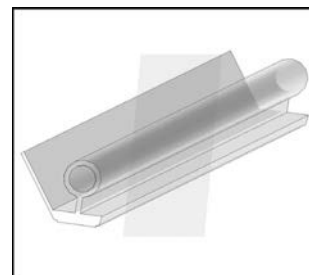
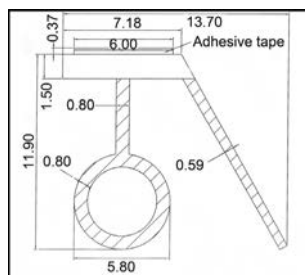

Guarnizione autoadesiva con labbro



i Vetro spessore 8 - 12 mm · Materiale PVC

RIF.

BO 5200336

Lunghezza

2500 mm

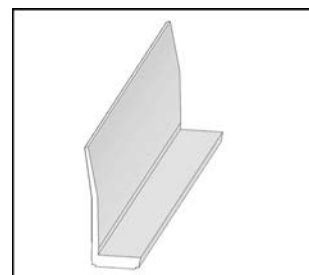
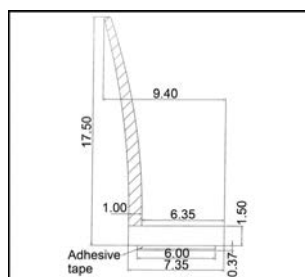

Combinazione di profilo fissaggio a vasca e profilo supporto guarnizione con magnete

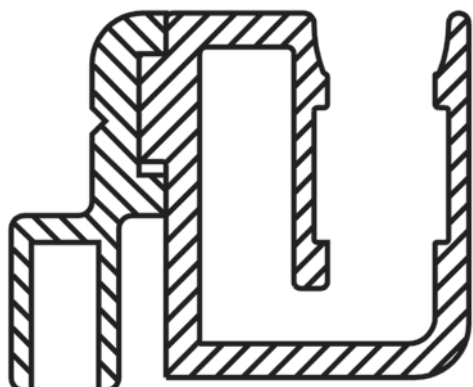

MATERIALE	RIF.
Alluminio	BO 5281044
Lunghezza	2000 mm
Finitura	anodizzato lucido E3/EV1

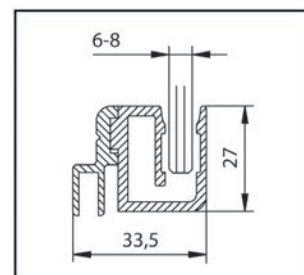
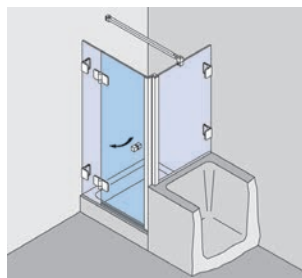

i

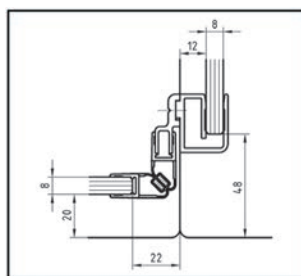
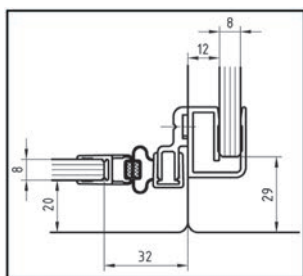

Profilo fissaggio su vasca 90°

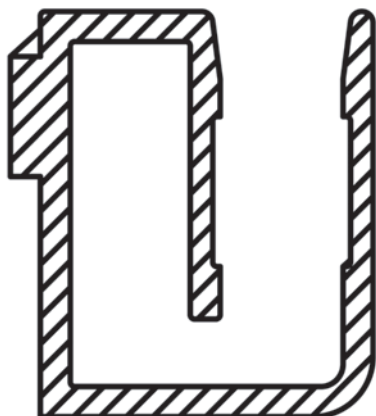

MATERIALE	RIF.
Alluminio	BO 5281045
Lunghezza	2000 mm
Finitura	anodizzato lucido E3/EV1

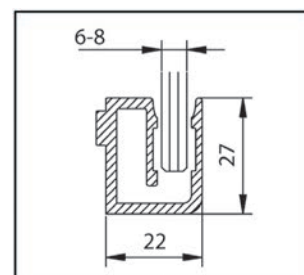
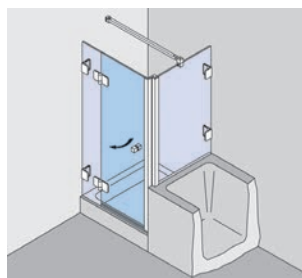

i

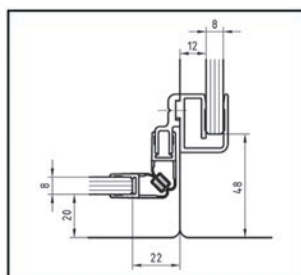
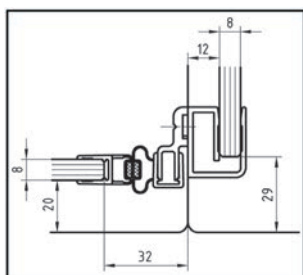

Profilo supporto guarnizione con magnete Applicazione in nicchia

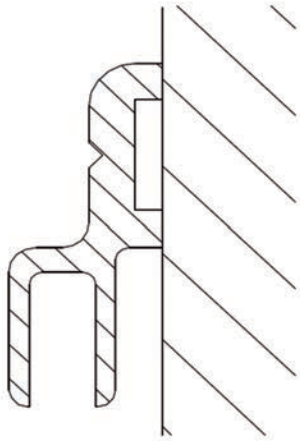

MATERIALE	RIF.
Alluminio	BO 5281033
Lunghezza	2000 mm
Finitura	anodizzato lucido E3/EV1

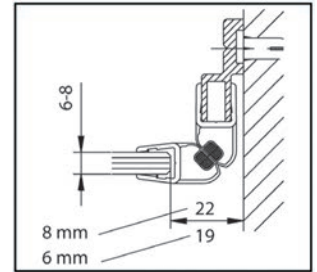
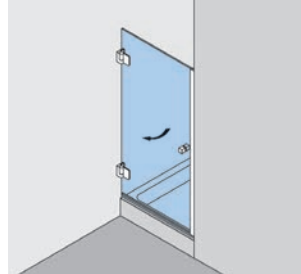

i Vite e coperchi sono inclusi nei set.

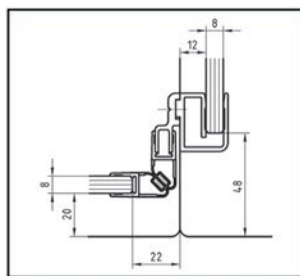
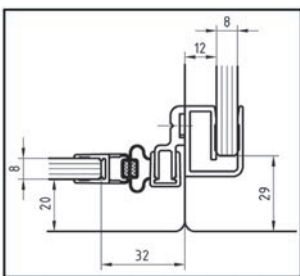

Profilo supporto per guarnizioni



LUNGHEZZA · FINITURA	RIF.
2010 mm · anodizzato lucido E3/EV1	BO 5281040
2500 mm · anodizzato lucido E3/EV1	BO 5281042
Materiale	Alluminio

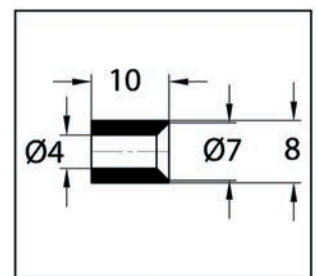

i preforato

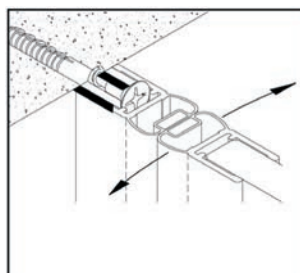
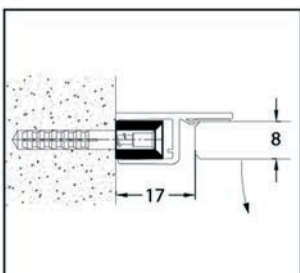

Nastri biadesivi per incollaggio Bohle Duplocoll®



i Spessore 3 mm · Colore cristallino · Rotolo 12 m

LARGHEZZA · SPESSORE DEL VETRO	RIF.
5 mm · 8; 8,76 mm	BO 5207936
7 mm · 10; 10,76 mm	BO 5207938
9 mm · 12; 12,76 mm	BO 5207935
14 mm · 17,52 mm	BO 5209630
APPLICATORE PER	RIF.
8; 10 mm	BO 5207939N
10,76; 12,7; 12,76 mm	BO 5207946N
ACCESSORIO PER	RIF.
10; 12 mm	BO 5207948
8,76; 10,76 mm	BO 5207947
17,52 mm	BO 5207949

Bordini a pavimento

Bordini a pavimento

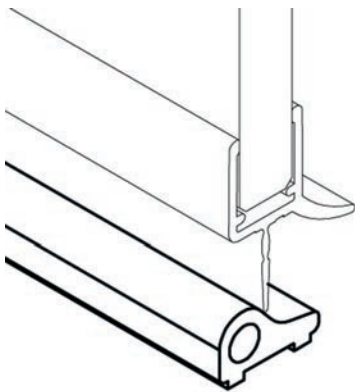

i non auto adesivo · La guarnizione deve essere fissata individualmente ed in loco.

FINITURA	RIF.
	BK 6907031
RAL 9010 bianco puro	BK 6907082
Lunghezza	1800 mm

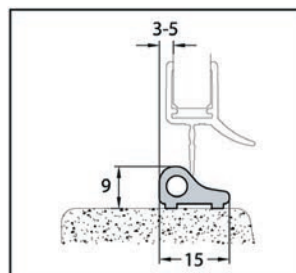

Terminali

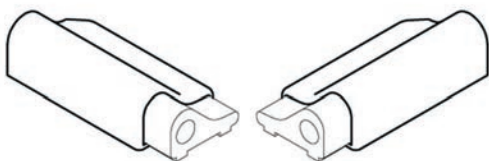

i 1 pz. a destra e 1 pz. a sinistra

FINITURA	RIF.
	BK 6907331
RAL 9010 bianco puro	BK 6907382

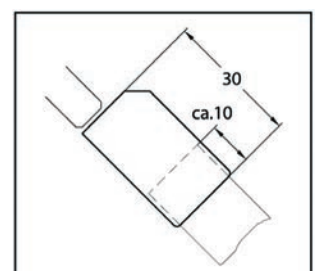
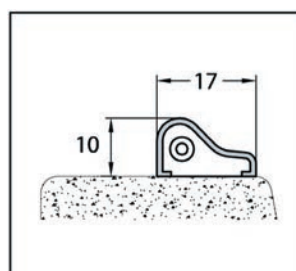

Bordini a pavimento

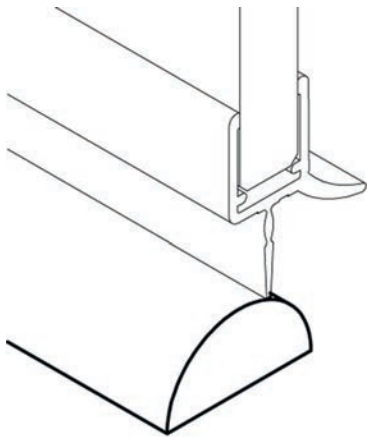

i non auto adesivo - La guarnizione deve essere fissata individualmente ed in loco.

LUNGHEZZA	RIF.
1000 mm	BK 69080
2000 mm	BK 69081

Larghezza	20 mm
Altezza	10 mm
Colore	trasparente
Materiale	acrilico

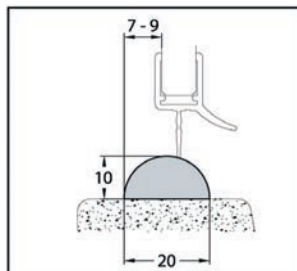

Bordini a pavimento

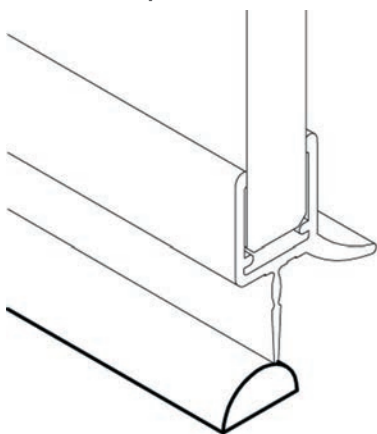

i non auto adesivo - La guarnizione deve essere fissata individualmente ed in loco.

LUNGHEZZA	RIF.
1000 mm	BK 69130
2000 mm	BK 69131

Larghezza	10 mm
Altezza	5 mm
Colore	trasparente
Materiale	acrilico

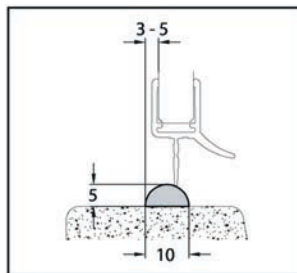

Canaline a U

Canalina a U 10 x 10 x 10 x 1

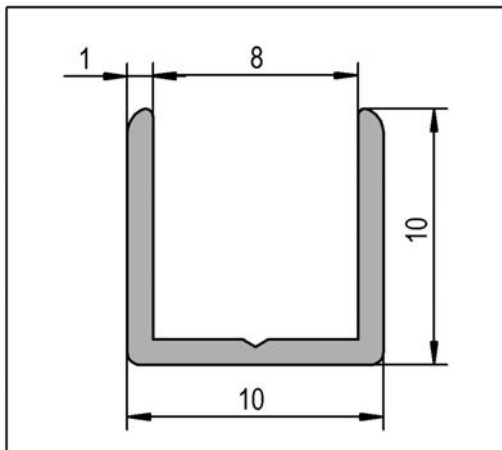

i Destinazione d'uso: installazione di pareti divisorie fisse, protezioni angolari, rivestimento decorativo e una vasta gamma di altre applicazioni
· Resistente alla corrosione e quindi adatto per l'uso nei bagni e nelle cucine.

LUNGHEZZA · FINITURA	RIF.
2500 mm · anodizzato lucido E3/EV1	BO 5201558
5000 mm · cromato lucido	BO 5201562
2500 mm · Anodizzato color alluminio E6/EV1	BO 5201557
5000 mm · Anodizzato color alluminio E6/EV1	BO 5201561
2500 mm · Anodizzato finitura tipo Inox E4/C31	BO 5201559
5000 mm · Anodizzato finitura tipo Inox E4/C31	BO 5201563
5000 mm · grezzo	BO 5201560

Dimensione	10 x 10 x 10 x 1 mm
Materiale	Alluminio

Canalina a U 15 x 15 x 15

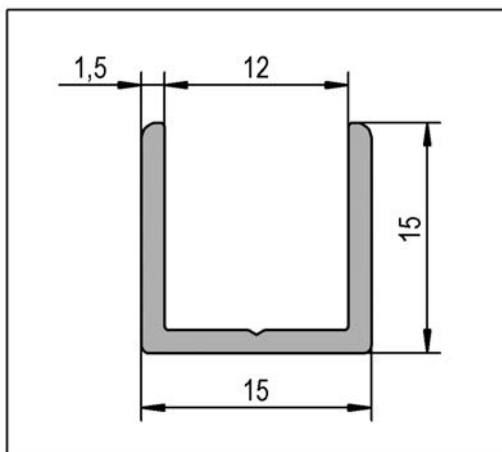

i Vetro spessore 8 - 10 mm
Destinazione d'uso: installazione di pareti divisorie fisse, protezioni angolari, rivestimento decorativo e una vasta gamma di altre applicazioni · Resistente alla corrosione e quindi adatto per l'uso nei bagni e nelle cucine.

LUNGHEZZA · FINITURA · DIMENSIONE	RIF.
2500 mm · anodizzato lucido E3/EV1	BO 5201566
5000 mm · anodizzato lucido E3/EV1	BO 5201567
5000 mm · cromato lucido	BO 5201572
2500 mm · Anodizzato color alluminio E6/EV1	BO 5201564
5000 mm · Anodizzato color alluminio E6/EV1	BO 5201571
2500 mm · Anodizzato finitura tipo Inox E4/C31	BO 5201565
5000 mm · Anodizzato finitura tipo Inox E4/C31	BO 5201573
2500 mm · Anodizzato nere E6/C35	BO 5201570B
5000 mm · grezzo	BO 5201570

Dimensione	15 x 15 x 15 mm
Materiale	Alluminio

Canalina a U 15 x 15 x 15 x 2

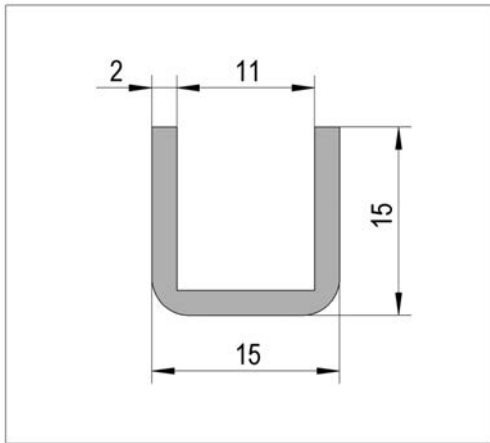

FINITURA · LUNGHEZZA	RIF.
lucido · 5000 mm	BO 5201574
spazzolato · 5000 mm	BO 5201575
Dimensione	15 x 15 x 15 x 2 mm
Materiale	Acciaio inox V2A

i Vetro spessore 8 - 10 mm

Destinazione d'uso: installazione di pareti divisorie fisse, protezioni angolari, rivestimento decorativo e una vasta gamma di altre applicazioni · Resistente alla corrosione e quindi adatto per l'uso nei bagni e nelle cucine.

Canalina a U

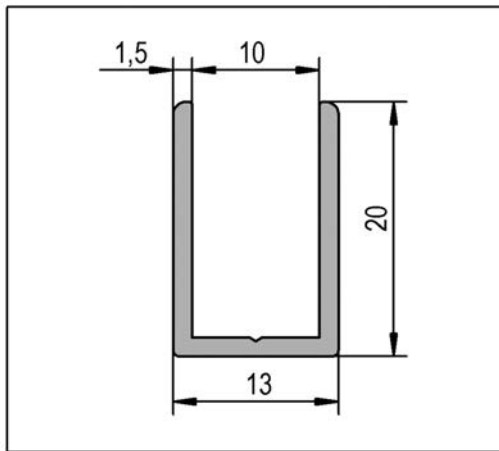

LUNGHEZZA · FINITURA · DIMENSIONE	RIF.
2150 mm · anodizzato lucido E3/EV1	BO 6703412
2500 mm · anodizzato lucido E3/EV1	BO 6703430
5000 mm · anodizzato lucido E3/EV1	BO 6703437
5000 mm · 12,76 mm, cromato lucido	BO 6703463
2500 mm · Anodizzato color alluminio E6/EV1	BO 6703418
5000 mm · Anodizzato color alluminio E6/EV1	BO 6703436
2500 mm · Anodizzato finitura tipo Inox E4/C31	BO 6703419
5000 mm · Anodizzato finitura tipo Inox E4/C31	BO 6703438
5000 mm · grezzo	BO 6703464

Materiale	Alluminio
-----------	-----------

i Vetro spessore 6 - 8,76 mm · tappi BO 6703461 in argento

Destinazione d'uso: installazione di pareti divisorie fisse, protezioni angolari, rivestimento decorativo e una vasta gamma di altre applicazioni · Resistente alla corrosione e quindi adatto per l'uso nei bagni e nelle cucine.

Canalina a U 20 x 15 x 20 x 1,5

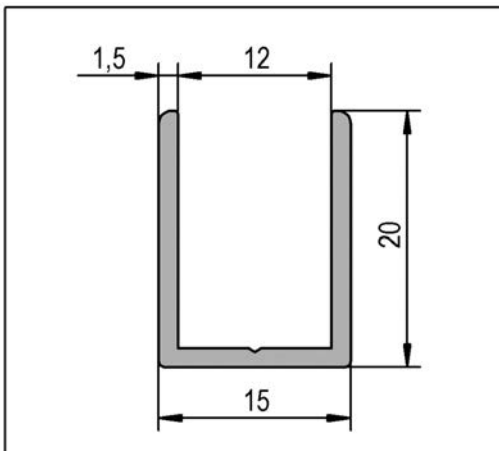

LUNGHEZZA · FINITURA	RIF.
2150 mm · anodizzato lucido E3/EV1	BO 6703424
2500 mm · anodizzato lucido E3/EV1	BO 6703431
5000 mm · anodizzato lucido E3/EV1	BO 6703427
5000 mm · 12,76 mm, cromato lucido	BO 6703466
2500 mm · Anodizzato color alluminio E6/EV1	BO 6703429
5000 mm · Anodizzato color alluminio E6/EV1	BO 6703426
2500 mm · Anodizzato finitura tipo Inox E4/C31	BO 6703432
5000 mm · Anodizzato finitura tipo Inox E4/C31	BO 6703428
5000 mm · grezzo	BO 6703465

Dimensione	20 x 15 x 20 x 1,5 mm
Materiale	Alluminio

i Vetro spessore 8 - 10,76 mm · tappi BO 6703462 in argento

Destinazione d'uso: installazione di pareti divisorie fisse, protezioni angolari, rivestimento decorativo e una vasta gamma di altre applicazioni · Resistente alla corrosione e quindi adatto per l'uso nei bagni e nelle cucine.

Set coperchi per Canalina a U



DIMENSIONE	RIF.
20 x 13 x 20 mm	BO 6703461
20 x 15 x 20 mm	BO 6703462
Materiale	plastica
Finitura	colore argento

❗ Per il fissaggio dei tappi utilizzate silicone oppure biadesivo. · Unità 10 pezzi

Canalina a U 20 x 17 x 20 x 1,5

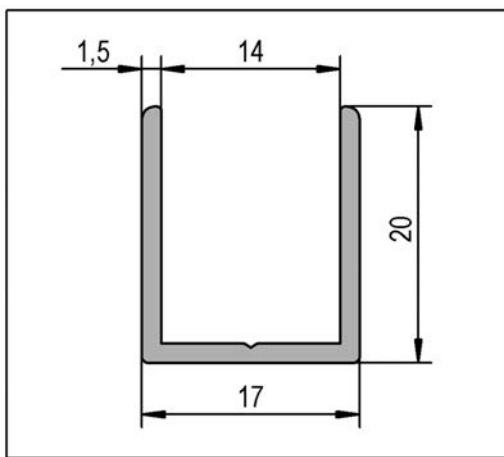

❗ Vetro spessore 10 - 12,76 mm

Destinazione d'uso: installazione di pareti divisorie fisse, protezioni angolari, rivestimento decorativo e una vasta gamma di altre applicazioni · Resistente alla corrosione e quindi adatto per l'uso nei bagni e nelle cucine.

LUNGHEZZA · FINITURA	RIF.
2150 mm · anodizzato lucido E3/EV1	BO 6703444
2500 mm · anodizzato lucido E3/EV1	BO 6703433
5000 mm · anodizzato lucido E3/EV1	BO 6703447
5000 mm · cromato lucido	BO 5201582
2500 mm · Anodizzato color alluminio E6/EV1	BO 6703434
5000 mm · Anodizzato color alluminio E6/EV1	BO 6703446
2500 mm · Anodizzato finitura tipo Inox E4/C31	BO 6703435
5000 mm · Anodizzato finitura tipo Inox E4/C31	BO 6703448
2500 mm · Anodizzato nere E6/C35	BO 5201580B
5000 mm · grezzo	BO 5201580

Dimensione 20 x 17 x 20 x 1,5 mm

Materiale Alluminio

Canalina a U 20 x 20 x 20 x 2

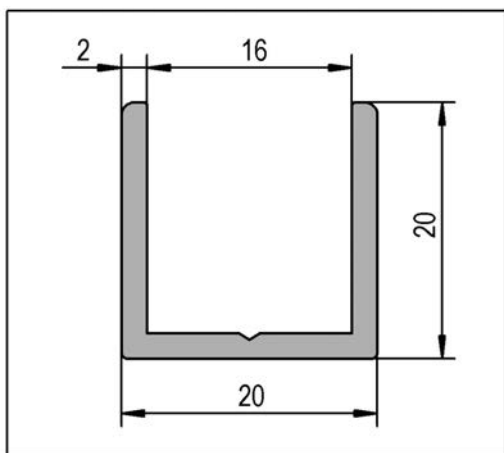

❗ Vetro spessore 10 - 15 mm

Destinazione d'uso: installazione di pareti divisorie fisse, protezioni angolari, rivestimento decorativo e una vasta gamma di altre applicazioni · Resistente alla corrosione e quindi adatto per l'uso nei bagni e nelle cucine.

FINITURA	RIF.
cromato lucido	BO 5201592
Anodizzato color alluminio E6/EV1	BO 5201591
Anodizzato finitura tipo Inox E4/C31	BO 5201593
grezzo	BO 5201590

Dimensione 20 x 20 x 20 x 2 mm

Materiale Alluminio

Lunghezza 5000 mm

Canalina a U 20 x 20 x 20 x 2

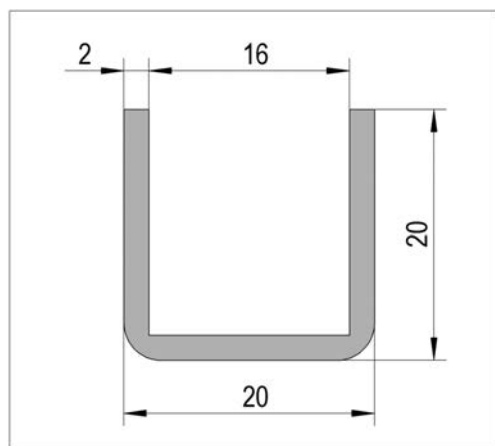

FINITURA - LUNGHEZZA	RIF.
lucido · 5000 mm	BO 5201594
spazzolato · 5000 mm	BO 5201595
Dimensione	20 x 20 x 20 x 2 mm
Materiale	Acciaio inox V2A

i Vetro spessore 10 - 15 mm

Destinazione d'uso: installazione di pareti divisorie fisse, protezioni angolari, rivestimento decorativo e una vasta gamma di altre applicazioni · Resistente alla corrosione e quindi adatto per l'uso nei bagni e nelle cucine.

Canalina a U 30 x 20 x 30 x 2

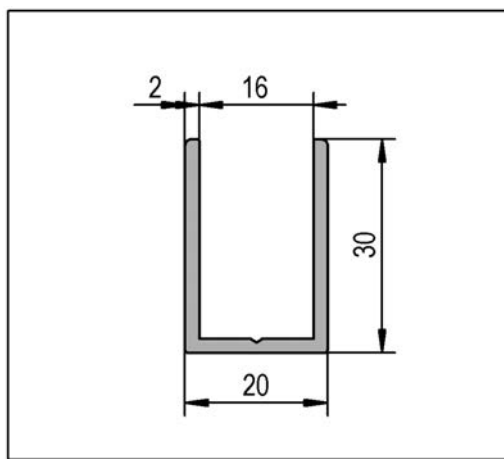

FINITURA	RIF.
cromato lucido	BO 5201622
Anodizzato color alluminio E6/EV1	BO 5201621
Anodizzato finitura tipo Inox E4/C31	BO 5201623
grezzo	BO 5201620
Dimensione	30 x 20 x 30 x 2 mm
Materiale	Alluminio
Lunghezza	5000 mm

i Vetro spessore 10 - 15 mm

Destinazione d'uso: installazione di pareti divisorie fisse, protezioni angolari, rivestimento decorativo e una vasta gamma di altre applicazioni · Resistente alla corrosione e quindi adatto per l'uso nei bagni e nelle cucine.

Canalina a U 40 x 20 x 40 x 2

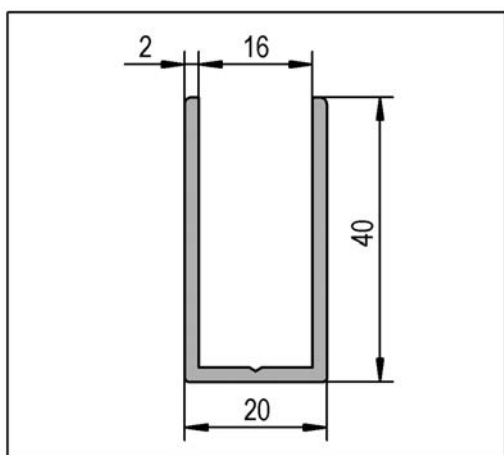

FINITURA	RIF.
cromato lucido	BO 5201602
Anodizzato color alluminio E6/EV1	BO 5201601
Anodizzato finitura tipo Inox E4/C31	BO 5201603
grezzo	BO 5201600
Dimensione	40 x 20 x 40 x 2 mm
Materiale	Alluminio
Lunghezza	5000 mm

i Vetro spessore 10 - 15 mm

Destinazione d'uso: installazione di pareti divisorie fisse, protezioni angolari, rivestimento decorativo e una vasta gamma di altre applicazioni · Resistente alla corrosione e quindi adatto per l'uso nei bagni e nelle cucine.

Profilo clamp on per vetro sp. 8 mm



1 Vetro spessore 8 mm · incluse parti di bloccaggio e coperchio

NELLA CONSEGNA SONO COMPRESI:

1x Profilino clamp on per vetro sp. 8 mm
2x Coperchio frontale

RIF.	BO 5281046
Finitura	anodizzato lucido E3/EV1
Dimensione	52 x 36 x 52 mm
Materiale	Alluminio
Lunghezza	2000 mm

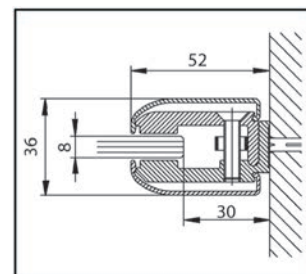
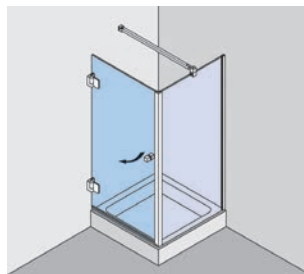

Coperchietti per profilo clamp on BO 5281046

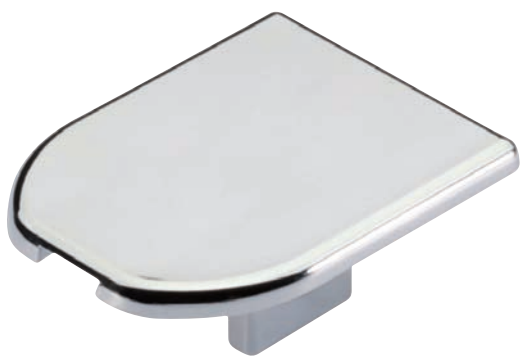

1 Unità 1 pezzo

FINITURA	RIF.
cromato lucido	BO 5281047
Materiale	plastica

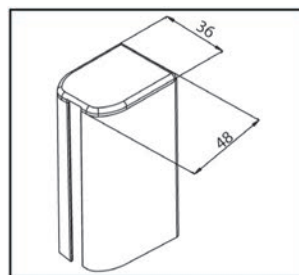

Profilo per fissi

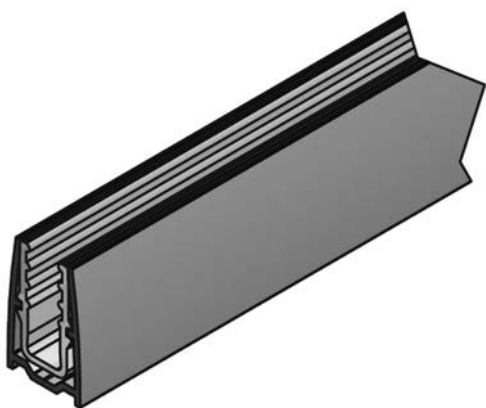

1 Profilino per fissi, ideale per utilizzo con sistema box doccia scorrevole Aquant 40 · Inerti in plastica compresi, non è necessario l'incollaggio guarnizioni · Vetri spessore 8 mm

LUNGHEZZA	RIF.
2000 mm	BO 5215196
2490 mm	BO 5215197
Finitura	lucido
Dimensione	32 x 20 x 32 mm
Materiale	Alluminio

NELLA CONSEGNA SONO COMPRESI:

1x Profilino per fissi
1x guarnizioni di bloccaggio

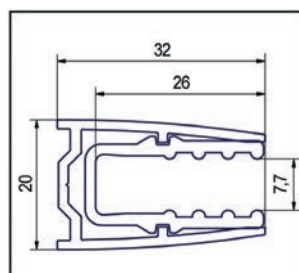

Profilati

Profilato per specchi 35 x 13 x 20

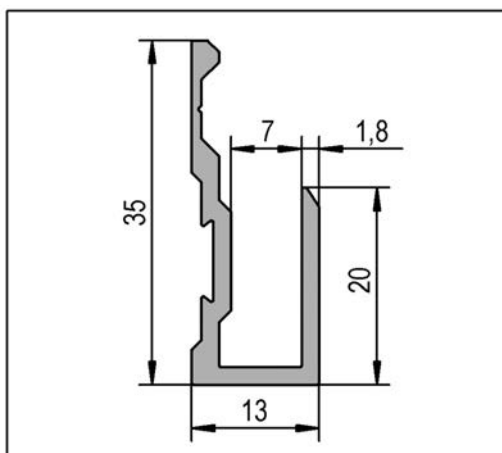

FINITURA	RIF.
Anodizzato color alluminio E6/EV1	BO 5208001
Finitura tipo Inox E6/C31	BO 5208005
verniciato a polvere bianco RAL 9010	BO 5208012

Dimensione 35 x 13 x 20 mm

Materiale Alluminio

Lunghezza 5000 mm

i Vetro spessore 6 mm - dimensioni dello specchio = altezza di installazione - 24 mm

Clip-on profilo per specchi 35 x 13 x 20

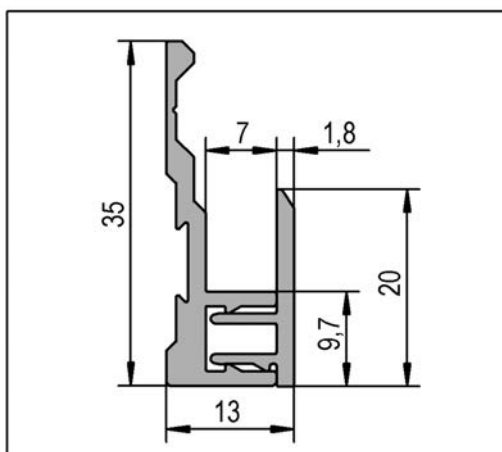

FINITURA	RIF.
Anodizzato color alluminio E6/EV1	BO 5208025

Dimensione 35 x 13 x 20 mm

Materiale Alluminio

Lunghezza 5000 mm

i Vetro spessore 6 mm

Set coperchi per Profilato per specchi



FINITURA	RIF.
colore argento	BO 5208030
tipo inox	BO 5208031
bianco	BO 5208032

Materiale plastica

i Set con 5 dx e 5 sx

Profilato nascosto per montaggio specchi

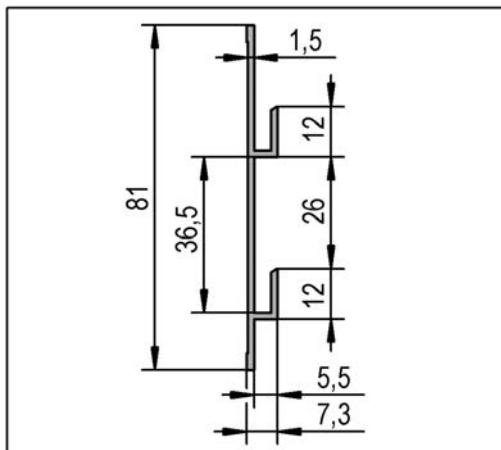

FINITURA	RIF.
Anodizzato color alluminio E6/EV1	BO 5208016
Dimensione	81 x 7,3 mm
Materiale	Alluminio
Lunghezza	2000 mm

i Vetro spessore 6 mm

Nastro biadesivo per Specchi Xtramount®



LARGHEZZA · SPESSORE · ROTOLO	RIF.
70 mm · 1,0 mm · 50 m	BO 5207757
70 mm · 1,0 mm · 10 m	BO 5207756

i Per guide per specchi invisibili BO 52 0 80 16 · Xtramount® è un biadesivo per specchi realizzato con schiuma di polietilene a cellule chiuse (densità 100 kg/m) avente sui due lati un adesivo acrilico a base di solvente, uno dei lati è protetto da carta removibile. Xtramount® è stato realizzato per montaggi verticali di specchi a norme DIN EN 1036 e può essere utilizzato anche per altri materiali tipo metallo, vetro, ceramica e alcune plastiche. Il Xtramount® offre i seguenti vantaggi: - Alta resistenza all'umidità, - Resistente ai raggi UV, - Alta forza adesiva fin dall'inizio. - Utilizzabile all'esterno, temperature di esercizio da -30°C a +100°C. - Periodo di immagazzinamento: 12 mesi - Resistente all'acqua, olii e solventi

J-Profilato per specchi 35 x 9 x 16

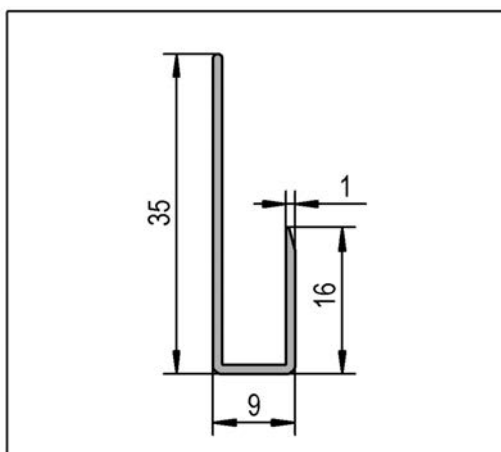

	RIF.
	BO 6703450
Dimensione	35 x 9 x 16 mm
Materiale	Alluminio
Finitura	Anodizzato color alluminio E6/EV1
Lunghezza	2500 mm

i Vetro spessore 6 mm

L-Profilato per specchi 19 x 8

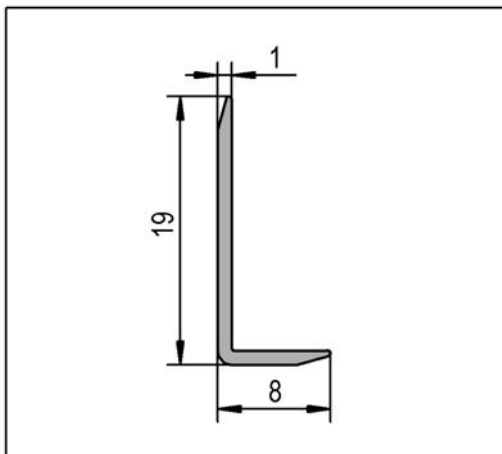

RIF.

BO 6703456

Dimensione	19 x 8 mm
Materiale	Alluminio
Finitura	Anodizzato color alluminio E6/EV1
Lunghezza	2500 mm

i Vetro spessore 6 mm

H-Profilato per specchi 32 x 8 x 13

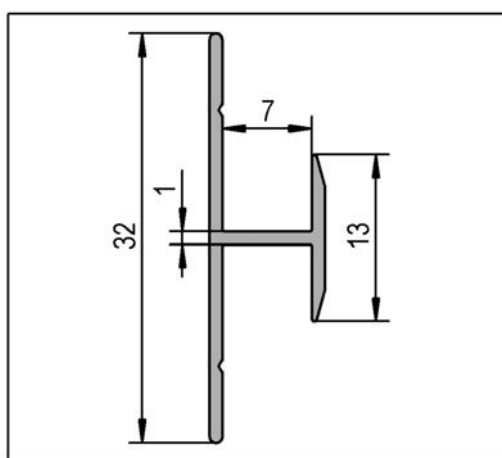

RIF.

BO 6703459

Dimensione	32 x 8 x 13 mm
Materiale	Alluminio
Finitura	Anodizzato color alluminio E6/EV1
Lunghezza	2500 mm

i

Profilo a L 19 x 19

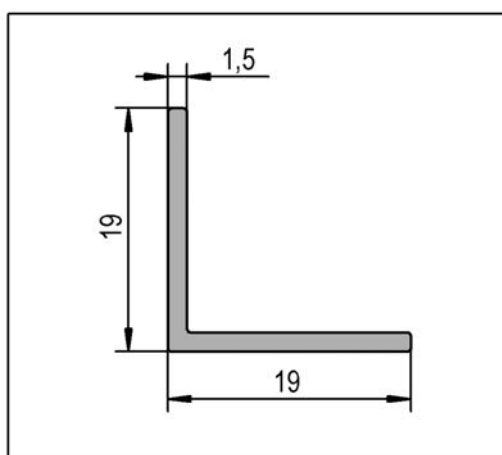

FINITURA

RIF.

Anodizzato color alluminio E6/EV1

BO 5201517

Dimensione	19 x 19 mm
Materiale	Alluminio
Lunghezza	2500 mm

i

Detergenti per vetro

Bohle Premium Detergente



DESCRIZIONE	RIF.
Confezione 1 l	BO 5107805
Confezione 12 l	BO 5107807
Confezione 25 l	BO 5107806
Rubinetto per 5107806	BO 5107803

i Ideale per finestre, specchi, finestrini ed altre superfici in vetro - agisce contro lo sporco fresco - non lascia aloni - in flacone spray senza gas propellente - biodegradabile - acquistando un cartone (12 flaconi) sono inclusi 3 spruzzatori - Attenzione: non utilizzare come pre-pulizia prima dell'incollaggio UV! Da utilizzare solo per la pulizia dopo l'incollaggio.

Spruzzatore per Detergente per Vetro



DESCRIZIONE	RIF.
Spruzzatore per Detergente per Vetro	BO 5107810

i Per BO 51 078 05

Bohle Detergente con l'etichetta della vostra azienda



DESCRIZIONE	RIF.
Detergente per vetri al limone con il nome della vostra azienda!	BO 5107808

i Il detergente per vetro professionale della Bohle grazie alla potente formula agli agrumi si distingue per la pulizia e brillantezza senza aloni. E' ideale per le finestre, specchi, mobili in vetro, piani di lavoro, elettrodomestici da cucina e molto altro. La potenza agli agrumi di Bohle lascia perfettamente puliti i vetri e anche le superfici lisce interne delle auto. · La pubblicità perfetta per il vostro business: il detergente per vetri Bohle in un flacone personalizzato con il vostro marchio sull'etichetta! · Inviare il logo della vostra azienda (assieme ad una immagine) con una risoluzione da stampa (TIFF oppure EPS, 300dpi) al seguente indirizzo e-mail privatelabel@bohle.de. · Inviare l'indirizzo ed il testo da stampare sull'etichetta a privatelabel@bohle.de. · Definire il tipo di carattere (incluso il carattere tipografico se necessario). · Attenzione: utilizzando un'immagine essa avrà un bordo di 3 mm tutto intorno. · Attenzione: il testo non potrà essere utilizzato con una grandezza più piccola di 7pt. · Riceverete un file in PDF per approvazione e, a richiesta, l'etichetta in originale. · Unità: 40 bottiglia · Quantità di ordine minimo: 120 bottiglia · Confezione 500 ml, incl. spruzzatore

Bohle Detergente



DESCRIZIONE	RIF.
Detergente per vetri Bohle con la potenza del limone	BO 5107809

i Il detergente per vetro professionale della Bohle grazie alla potente formula agli agrumi si distingue per la pulizia e brillantezza senza aloni. E' ideale per le finestre, specchi, mobili in vetro, piani di lavoro, elettrodomestici da cucina e molto altro. La potenza agli agrumi di Bohle lascia perfettamente puliti i vetri e anche le superfici lisce interne delle auto. · Unità: 40 bottiglia · Confezione 500 ml, incl. spruzzatore

Bohle Professional Detergente



DESCRIZIONE	RIF.
bomboletta da 660 ml	BO 5107900
Per quantità min. di 600 pz. disponibile con etichetta personalizzata	BO 5107905

i Può essere usato per: vetro, superfici di plastica lisce, specchi, finestrini delle autovetture, piastrelle · in laboratorio e a casa, per vetrine ed espositori di vetro · non lascia strisciate · propellente non inquinante

· Ideale per la pulizia delle parti dopo la fusione ·
Attenzione: non utilizzare come pre-pulizia prima dell'incollaggio UV! Da utilizzare solo per la pulizia dopo l'incollaggio. · Per quantità min. di 600 pz. disponibile con etichetta personalizzata

Bohle detergente speciale per incollaggio UV



DESCRIZIONE	RIF.
Ricarica 1 l	BO 5107911
1 tanica refill 27 l	BO 5107912
Flacone vuoto 0,25 l per Bohle detergente speciale UV	BO 5107914

i Pulisce: vetro, ceramica e gomma - sgrassa le superfici - effetto pulente davvero globale - ideale come pulizia preliminare prima di incollare parti di vetro.

- Non è possibile la spedizione via aerea negli Stati Uniti

Flacone vuoto per Bohle detergente speciale UV



DESCRIZIONE	RIF.
Flacone vuoto 0,25 l per Bohle detergente speciale UV	BO 5107914

i Comodità di lavoro grazie alle dimensioni ridotte e alla testa spray già montata - Testa spray BO 5107810 pre montata - per travasare 1 l oppure 27 l del detergente speciale Bohle

Tira gocce Economy



RIF.
BO 5107811

i Ideale come omaggio per i vostri clienti! - in plastica per box doccia con spatola morbida per rimuovere le gocce d'acqua senza striature dalle superfici di vetro. Include gancio. - Unità 25 pezzi - Larghezza 23 cm

Panno di pulizia Big Wipes Heavy Duty



DESCRIZIONE

RIF.

80 panni per confezione

BO 5141626

i Panni per la pulizia industriale a doppia faccia. Il lato ruvido rimuove lo sporco ostinato. Il lato liscio assorbe lo sporco. - per una pulizia rapida e accurata - Rimuove: vernici, adesivi, schiuma PU non indurita, bitume, silicone e olio dalle mani, attrezzi e superfici - Dermatologicamente testato, privo di conservanti, con cura della pelle integrata: contiene aloe vera, lanolina, glicerolo e vitamina E - Effetto antibatterico: elimina il 90% dei batteri presenti

Asciugamani in carta

Distributore per rotolo di carta



DESCRIZIONE	RIF.
Distributore per rotolo di carta	BO 5141616

i Dispenser per carta da pulizia, modello da pavimento per rulli grandi. Rulli carta non inclusi.

Asciugamani in carta Economy Due strati 420 fogli



	RIF.
Asciugamani in carta	BO 5141617

i Asciugamani in carta · bianco · Due strati · Unità 6 pezzo · Quantità: 470 fogli da 20 x 34 cm

Asciugamani in carta Economy Due strati 1000 fogli



DESCRIZIONE	RIF.
bianco	BO 5141620
blu	BO 5141621

i Asciugamani in carta · Due strati · Per distributore BO 5141616 · Unità 2 pezzo · Quantità: 1000 fogli da 24 x 38 cm · Peso: 2 x 18 g/m²

Asciugamani in carta Premium Quattro strati 1000 fogli



DESCRIZIONE	RIF.
Asciugamani in carta	BO 5141625

i Asciugamani in carta · Quattro strati · bianco · Per distributore BO 5141616 · Unità 2 pezzo · Quantità: 1000 fogli da 38 x 38 cm

Panno pulizia speciale per UV



DESCRIZIONE	RIF.
Panno pulizia speciale per UV	BO 5141630

i Tessuto non tessuto per pulizia e lucidatura, 70% viscosa e 30% poliestere, per rimuovere liquidi e oggetti solidi da superfici sensibili a graffi, ideale per pulire l'adesivo in eccesso dopo il preincollaggio · dispenser con 275 panni · Colore bianco · Peso: 50 g/m²

Panni in microfibra di qualità industriale Economy



RIF.
BO 5141642

i Per la pulizia a fondo delle superfici lisce e porose, anche senza l'uso di prodotti chimici · lavabile fino a 90°C · Dimensione 40 x 38 cm · Peso 100 g/m² · Materiale microfibra · Unità 5 pezzi

BriteGuard®

BriteGuard® Surface SEALER



DESCRIZIONE	RIF.
Confezione 500 ml	BO 5810500
Confezione 5 l	BO 5815000

i Surface SEALER è adatto a tutte le superfici di vetro liscio o di ceramica vetrificata. Non fa differenza che il materiale trattato venga utilizzato all'interno o all'esterno o che si desideri proteggere docce, pareti divisorie, serre, facciate o mobili in vetro. Unitamente al flacone da 0,5 litri, la fornitura contiene anche la testina spruzzatore BO 5107810. Attenzione: i contenitori da 5 l. devono essere consegnati via corriere normale. Periodo utile di utilizzo del prodotto nella confezione originale: 12 mesi dalla data di produzione. Non è possibile la spedizione via aerea negli Stati Uniti.

BriteGuard® Surface SEALER X



DESCRIZIONE	RIF.
Confezione 500 ml	BO 5820500
Confezione 5 l	BO 5825000

i Surface SEALER X è stato sviluppato appositamente per la protezione di superfici ruvide, che possono essere sia vetri satinati che sabbati. Unitamente al flacone da 0,5 litri, la fornitura contiene anche la testina spruzzatore BO 5107810. Attenzione: i contenitori da 5 l. devono essere consegnati via corriere normale. Periodo utile di utilizzo del prodotto nella confezione originale: 12 mesi dalla data di produzione. Non è possibile la spedizione via aerea negli Stati Uniti. Il materiale non è adatto per applicazioni in esterno. Se avete domande contattate il servizio tecnico.

BriteGuard® Surface ACTIVATOR



DESCRIZIONE	RIF.
Confezione 1 l	BO 5831000
Confezione 5 l	BO 5835000

i La pulizia preliminare viene sempre eseguita con il Surface ACTIVATOR, non importa se otticamente la superficie appare pulita o sporca. Con BriteGuard® è sufficiente un unico detergente.

BriteGuard® Surface FINISHER



DESCRIZIONE	RIF.
Confezione 1 l	BO 5841000
Confezione 5 l	BO 5845000

i Per potere rimuovere facilmente il materiale in eccesso dopo avere applicato Surface SEALER - Attenzione: i contenitori da 5 l. devono essere consegnati via corriere normale.

BriteGuard® Express



DESCRIZIONE	RIF.
Confezione 100 ml	BO 5850010
Confezione 500 ml	BO 5850050
Confezione 5 l	BO 5850000

i Prima del montaggio, proteggete le vostre docce in modo semplice e rapido con BriteGuard® Express. La superficie di vetro trattata viene protetta immediatamente e può essere pulita facilmente. In tal modo il vostro cliente godrà dei benefici di una doccia di qualità per lungo tempo. Il suo utilizzo non potrebbe essere più semplice di così. Il liquido speciale viene semplicemente applicato in maniera uniforme sulla superficie di vetro pulita per poi essere strofinato via con un panno adatto. L'unica cosa a cui occorre fare attenzione è di trattare le superfici completamente e in maniera uniforme. L'effetto protettivo viene attivato immediatamente. Questo prodotto ad un unico passaggio (one-step) è adatto sia per applicazioni in interni che in esterni. Può essere utilizzato con la stessa efficacia su box doccia in vetro ma anche su divisori o tetti di giardini d'inverno. L'effetto protettivo dura molto più a lungo rispetto a prodotti simili di protezione temporanea. · Protezione rapida per tutte le superfici di vetro liscio · Applicazione semplice - pulire la lastra di vetro, applicare BriteGuard® Express in maniera uniforme con un flacone spray e lucidare. · La superficie diventa immediatamente idrofoba (l'acqua scivola via) · Il vetro rimane protetto e facile da pulire per diversi mesi · Può sempre essere rinnovato · Per uso professionale e domestico

BriteGuard® anticalcare



DESCRIZIONE	RIF.
Confezione 1 l	BO 5881001
Confezione 5 l	BO 5885001

i BriteGuard® Limescale Remover è un detergente delicato e leggermente viscoso a base di acidi organici naturali. È concepito per una facile rimozione dei depositi di calcare difficili. Il prodotto è adatto per l'uso su superfici in vetro o ceramica, metallo e altri materiali resistenti agli acidi. I materiali particolarmente sensibili e di alta qualità possono essere puliti delicatamente. In caso di superfici sconosciute, fate un test per l'idoneità in una zona non a vista. BriteGuard® Limescale Remover è stato sviluppato per rimuovere depositi di calcare ma l'acqua può contenere altre particelle che possono lasciare residui sulla superficie che potrebbero dover essere rimossi con un detergente aggiuntivo. Per la pulizia di manutenzione, applicare il prodotto diluito con acqua in un rapporto da 1: 5 a 1:10 e attendere che agisca. Quindi, rimuovere lo sporco con un panno morbido o risciacquare con abbondante acqua. Può essere usato non diluito per contaminazione estrema, ripetere la procedura di pulizia se necessario. · Per superfici sensibili · potente · blando, componenti acidi naturali · leggermente viscoso · ecologico e biodegradabile

XtraClean



DESCRIZIONE	RIF.
100 g	BO 5886001

i Grazie a milioni di microparticelle, XtraClean è in grado di rimuovere depositi, residui di costruzione o ruggine da vetro, acciaio inox, ceramica, fughe di piastrelle e altre superfici dure. E' efficace anche in caso di schizzi di cemento, depositi di olio e pulisce macchine sporche riportandole in un batter d'occhio all'antico splendore. L'effetto delle particelle detergenti è ulteriormente migliorato dai tensioattivi che migliorano la solubilità delle macchie di grasso e dagli oli essenziali liberati durante la pulizia. Ecco come funziona: maggiore è la temperatura durante la pulizia, maggiore è la quantità di oli essenziali che vengono liberati e più economica diventa la pasta detergente. · Confezione 100 g

Accessori

Guanti usa e getta, Latex



DESCRIZIONE	RIF.
Taglia L	BC 5050300

i Proteggono da irritazioni o reazioni allergiche quando si lavora con prodotti chimici · Confezione 100 pezzi

Guanti usa e getta, Dermatril



TAGLIA	RIF.
XL	BO 5007510
XXL	BO 5007516
L	BO 5007519
M	BO 5007520

i Lunga durata comparati con i normali guanti in Latex usa e getta · Classe di protezione agenti chimici III · Classe di prestazione secondo EN 374 con AQL 0.653 · Confezione da 100 pezzi

Panni in microfibra di qualità industriale Premium



	RIF.
Panni in microfibra di qualità industriale	BC 5056000

i Panni in microfibra di qualità industriale per asciugare e lucidare superfici vetrate trattate oppure no. · Confezione 10 pezzi

Secchio



RIF.

Secchio	BC 5057000
---------	------------

❶ Secchi blu per acqua - Dimensione 50 cm - adatto per lavavetri fino ad una larghezza di 45 cm

Supporto tampone e Tamponi



DESCRIZIONE

RIF.

Supporto tampone piccolo grigio	BC 5058300
---------------------------------	------------

Supporto tampone grande blu	BC 5058310
-----------------------------	------------

Tampone piccolo	BC 5058400
-----------------	------------

Tampone grande	BC 5058450
----------------	------------

❶ Adatto per la pre-pulizia con Surface Activator prima dell'applicazione di Surface Sealer. - Per prevenire il mescolamento dei prodotti vi consigliamo di utilizzare un tampone per prodotto.

Tamponi cotone



RIF.

Tamponi cotone	BO 5052065
----------------	------------

❶ Tamponi in puro cotone - 8 x 10 cm (Lunghezza x larghezza) - Confezione 20 pezzi

Flacone Vuoto



DESCRIZIONE	RIF.
500 ml	BO 5810502
1000 ml	BO 5810503

❗ Flacone vuoto per utilizzo universale, per esempio per applicare i trattamenti usando la pistola a spruzzo BO 5107810

Adesivo BriteGuard®



	RIF.
Adesivo BriteGuard®	BO 5830010

❗ Per etichettare vetro trattato con BriteGuard® · rotolo à 100 pezzi · 30 × 15 mm · Colore trasparente / blu

Tergivetro per finestre



DESCRIZIONE - LARGHEZZA	RIF.
Tergivetro per finestre, 35 cm	BO 5553200

❗ Tergivetro per finestre con copertura in lana facile da sostituire e che non lascia peli. per una pulizia generica di superfici in vetro. · Set completi · 35 cm

Maniglia per profilato con gomma



DESCRIZIONE	RIF.
Maniglia per profilato con gomma	BO 5551200

i Acciaio, inossidabile

Profilato con gomma



	RIF.
Profilato con gomma	BO 5551300

i Profilato con striscia in gomma adatto alla maniglia BO 55 512 00 · lung. 35 cm

A proposito di questo catalogo

Questo catalogo annulla e sostituisce tutti i cataloghi e listini prezzi precedenti. Tutte le offerte fatte a clienti. Tutte le specifiche tecniche riguardanti dimensioni, peso, colore, materiale sono soggette a variazioni. La gamma dei prodotti può subire variazioni e in particolare ci riserviamo il diritto di eliminare articoli senza preavviso. Richiedete dettagliate informazioni. Variazioni nelle colorazioni degli articoli possono essere imputate a problemi di stampa del catalogo e comunque Bohle Italia srl non può essere ritenuta responsabile per errori contenuti in questo catalogo. Molti articoli presenti in questo catalogo sono brevettati, hanno un brevetto di design oppure sono in attesa di ciò anche da parte di terza parte. Copyright di Bohle - Questo catalogo è protetto in tutte le sue parti (testo, fotografie etc.) da copyright. Ogni uso al di fuori dei limiti del copyright non è permesso senza autorizzazione scritta da parte di Bohle Italia srl. Ciò riguarda in special modo duplicazioni, ristampe, traduzioni, microfilmatura e quant'altro connesso con sistemi elettronici.

A

Aqua Profilo adattatore per fisso 6 mm	91
Aqua Profilo adattatore per fisso 8 mm	91
Aquant 40 guarnizione	
a palloncino per Box doccia in nicchia	112
di Tenuta per Connessione a muro	113. 173
verticali	112
Manico	111
Set accessori per montaggio	111
Set accessori porta	110
Set accessori staffa ad angolo	112
Set Box doccia ad angolo	
con ammortizzatore anta singola	106
on ammortizzatore ante doppie	107
in nicchia con Meccanismo ammortizzatore anta singola	108
con Meccanismo ammortizzatore ante doppie	109
Set profilo	110
Asciugamani in carta	
Economy Due strati 1000 fogli	175
Economy Due strati 420 fogli	175
Premium Quattro strati 1000 fogli	176

B

Barra di rinforzo	
Bohle round ø19	129
Bohle square 15x15	124
Set Bohle round ø12 vetro-muro 90°	127
Set Bohle square 12x12 vetro-muro 90°	125
Set Bohle square 15x15 vetro-muro 45°	119
Set Bohle square 15x15 vetro-muro 90°	118
Set Bohle square 15x15 vetro-vetro	119
telescopica set Bohle round ø19 vetro-muro 45°	138
telescopica set Bohle round ø19 vetro-muro 90°	137
telescopica set Bohle round ø19 vetro-vetro	138
Bilbao Premium HD vetro/muro 90° per il montaggio su entrambi i lati del muro	40
Bilbao Premium vetro/muro 90° per il montaggio su entrambi i lati del muro	40
Bohle Detergente	172
con l'etichetta della vostra azienda	172
Speciale	173
Premium	171
Professional	172
Bohle round ø12	128
Bohle square 12x12	125
Bohle Vigo Set Walk-In	115
Bohle Vigo Walk-In Piastra adatt.	116
Bordini a pavimento	167. 168
BriteGuard®	
anticalcare	179
Express	178
Surface ACTIVATOR	177
Surface FINISHER	178
Surface SEALER	177
Surface SEALER X	177

C

Canalina a U	170
10 x 10 x 10 x 1	169
15 x 15 x 15	169
15 x 15 x 15 x 2	170
20 x 15 x 20 x 1,5	170
20 x 17 x 20 x 1,5	171
20 x 20 x 20 x 2	171. 172
30 x 20 x 30 x 2	172
40 x 20 x 40 x 2	172
Cerniera per Porte Doccia	
Art vetro-muro	
90° per il montaggio su entrambi i lati del muro	93
90° per il montaggio su un lato del muro	93
180°	94
Barcelona Select vetro / muro	
90° per il montaggio su un lato del muro	55
90° Flangia di montaggio divisa	56
90° per il montaggio su entrambi i lati del muro	55
Barcelona Select vetro-vetro	
135°	57
180°	56
90°	57
Barcelona vetro-muro	
90° per il montaggio su entrambi i lati del muro	61
90° per il montaggio su un lato del muro	60
Barcelona vetro-vetro 180°	61
Bella vetro-muro	
90° apertura verso l'esterno	15
90° apertura verso l'interno	16
90° con smusso apertura verso l'esterno	15
vetro-vetro 180°	16
Bilbao Premium HD	
vetro-muro 90° per il montaggio su un lato del muro	39
vetro-vetro 180°	41
Bilbao Premium	
vetro / muro 90° per il montaggio su un lato del muro	39
vetro-vetro 180°	42
vetro-vetro 90°	41
Bilbao Select vetro / muro	
90° per il montaggio su entrambi i lati del muro	45
90° per il montaggio su un lato del muro	45
Bilbao Select vetro-vetro	
135°	46
180°	47
90°	46
Bilbao	
vetro-muro 90° per il montaggio su un lato del muro	50
vetro-vetro 180°	51
Easy	
vetro-muro 90° per il montaggio su un lato del muro	97
vetro-vetro 135°	97
vetro-vetro 180°	98
Cerniera per Porte Doccia Europe	
vetro-muro 90° per il montaggio su entrambi i lati del muro	70
vetro-muro 90° per il montaggio su un lato del muro	70
vetro-vetro 180°	71

Cerniera per Porte Doccia Granada		guarnizione con magnete	165
vetro-muro 90° per il montaggio su entrambi i lati del muro	74	Connessione a muro	
vetro-muro 90° per il montaggio su un lato del muro	74	45° Bohle round ø19	132
vetro-vetro 135°	75	45° Bohle square 15x15	120
vetro-vetro 180°	76	90° Bohle round ø12	127
vetro-vetro 90°	75	90° Bohle round ø19	130. 131
Cerniera per Porte Doccia Lugo		90° Bohle square 15x15	120
vetro-muro 90° apertura verso l'esterno DIN destro	19	Connessione a tre punti	
vetro-muro 90° apertura verso l'esterno DIN sinistro	19	Bohle round ø19	134
vetro-vetro 135° apertura verso l'esterno DIN destro	21	Bohle square 15x15	122
vetro-vetro 135° apertura verso l'esterno DIN sinistro	21	con connettori vetro Bohle round ø19	134
vetro-vetro 180° apertura verso l'esterno DIN destro	20	Connessione vetro 1	
vetro-vetro 180° apertura verso l'esterno DIN sinistro	20	80° Bohle round ø19 per 10 - 12 mm	136
Cerniera per Porte Doccia Madrid		180° Bohle round ø19 per 6 - 8 mm	136
vetro-muro 90° apertura verso l'esterno	11	regolabile Bohle round ø19	130
vetro-muro 90° apertura verso l'interno	12	regolabile Bohle round ø19 per 10 - 12 mm	130
vetro-muro 90° con smusso apertura verso l'esterno	11	regolabile Bohle round ø19 per 6 - 8 mm	129
vetro-vetro 180°	12	regolabile Bohle square 15x15	123
Cerniera per Porte Doccia Milano Original		Connettore	
vetro-muro 90° per il montaggio su un lato del muro	65	180° con connettori vetro Bohle round ø19	132
vetro-vetro 135°	66	180° con connettori vetro Bohle square 15x15	121
vetro-vetro 180°	65	a muro regolabile 90° Bohle square 15x15	121
vetro-vetro 90°	66	Connettore angolare	
Cerniera per Porte Doccia Next		135° con connettori vetro Bohle round ø19	133
vetro-muro 90° DIN destro	79	90° Bohle round ø19	136
vetro-muro 90° DIN sinistro	79	90° con connettori vetro Bohle round ø19	133
vetro-vetro 180° DIN destro	80	regolabile 90°-180° Bohle round ø19	135
vetro-vetro 180° DIN sinistro	80	regolabile 90°-180° Bohle square 15x15	122
Cerniera per Porte Doccia Plan artist		regolabile con connettori vetro Bohle square 15x15	123
vetro-muro 90° DIN destro	83	Connettore	
vetro-muro 90° DIN sinistro	83	Art vetro / muro 90°	94
vetro-vetro 135° DIN destro	85	Art vetro-vetro 90°	95
vetro-vetro 135° DIN sinistro	85	Barcelona vetro-muro 90°	58, 59, 62, 63
vetro-vetro 180° DIN destro	84	Bella vetro-muro 90°	17
vetro-vetro 180° DIN sinistro	84	Bella vetro-vetro 90°	17
vetro-vetro 90° DIN destro	86	Bilbao Premium HD vetro-muro 90°	42
vetro-vetro 90° DIN sinistro	86	Bilbao Premium vetro-muro 90°	43
Cerniera per Porte Doccia Wellness® Premium		Bilbao vetro-muro 90°	48, 52
vetro-muro 90° apertura verso l'esterno DIN destro	31	con connettori vetro Bohle round ø19	135
vetro-muro 90° apertura verso l'esterno DIN sinistro	32	Easy vetro-muro 90°	98
vetro-muro 90° apertura verso l'interno DIN destro	32	Easy vetro-vetro 90°	99
vetro-muro 90° apertura verso l'interno DIN sinistro	33	Europe vetro-muro 90°	72
vetro-vetro 135° apertura verso l'esterno DIN destro	35	Europe vetro-vetro 90°	71
vetro-vetro 180° apertura verso l'esterno DIN destro	33	Granada vetro-muro 90°	76
vetro-vetro 180° apertura verso l'esterno DIN sinistro	34	Connettore laterale	
vetro-vetro 180° apertura verso l'interno DIN destro	34	Bilbao vetro-vetro 180°	49, 53
vetro-vetro 180° apertura verso l'interno DIN sinistro	35	Milano Original / Milano Premium vetro-vetro 180°	68
Cerniera per Porte Doccia Wellness®		Wellness® vetro-muro 180°	30
vetro-muro 90° apertura verso l'esterno	25	Wellness® vetro-vetro 180°	30
vetro-muro 90° apertura verso l'esterno	24	Connettore	
vetro-muro 90° apertura verso l'interno	25	Lugo vetro-muro 90°	22
vetro-muro 90° apertura verso l'interno	24	Lugo vetro-vetro 90°	22
vetro-vetro 135° / 180° apertura verso l'esterno	27	Madrid vetro-muro 90°	13
vetro-vetro 180° apertura verso l'esterno	26	Madrid vetro-vetro 90°	13
vetro-vetro 180° apertura verso l'interno	26	Milano Original / Milano Premium vetro-muro 90°	67
Cerniera porte doccia Aqua		Milano Original / Milano Premium vetro-vetro 90°	67
vetro-muro 90° per 6 mm	90	Next vetro-muro 90°	81
vetro-muro 90° per 8 mm	90	Plan artist vetro-muro 90°	87
Clip-on profilo per specchi 35 x 13 x 20	174	Plan artist vetro-vetro 135°	88
Collegamento angolare Granada vetro-vetro 90°	77	Plan artist vetro-vetro 90°	88
Combinazione di profilo fissaggio a vasca e profilo supporto		Wellness® vetro-muro 135°	29

Wellness® vetro-muro 90°	27, 28
Wellness® vetro-vetro 135°	29
Wellness® vetro-vetro 90°	28
Coperchietti per Guarnizione di Tenuta	173

D

Distributore per rotolo di carta	175
----------------------------------	-----

F

Flacone Vuoto	182
Flacone vuoto per Bohle detergente speciale UV	173

G

Guanti usa e getta, Dermatril	180
Guanti usa e getta, Latex	180
Guarnizione 180°	
per 6 - 8 mm	155
per 8 - 10 mm	155
Guarnizione 90°	
per 6 - 8 mm	155
per 8 - 10 mm	156
Guarnizione autoadesiva	
con magnete 180°	163
con magnete 90°	163
con labbro e palloncino	164
con labbro	164
con palloncino	162
Guarnizione	
con magnete 135°	156
con magnete 180°	157, 158
con magnete 90°	113, 157, 158
con deflettore e inferiore	153
con deflettore	158
Guarnizione con labbro e deflettore	153
Guarnizione con labbro	159 - 162
Guarnizione con palloncino	154
Guarnizione di Tenuta per parabrezza per connessione a muro	173
Guide Nascoste per Specchi	175

H

H-Profilato per specchi 32 x 8 x 13	176
-------------------------------------	-----

J

J-Profilato per specchi 35 x 9 x 16	175
-------------------------------------	-----

L

L-Profilato per specchi 19 x 8	176
--------------------------------	-----

M

Maniglia per anta doccia autoadesiva unilaterale	140
Maniglia per anta doccia entrambi i lati	147 - 149
Maniglia per anta doccia unilaterale con pomolo	150 - 152
Maniglia per profilato con gomma	183
Morsetto 90° vetro-muro	77
Morsetto Barcelona vetro-muro 90°	58, 62
Morsetto Bilbao vetro-muro 90°	47, 51
Morsetto Europe vetro-muro 90°	72

N

Nastri biadesivi per incollaggio Bohle Duplocoll®	167
Nastro Adesivo per Specchi Xtramount®	175

P

Panni in microfibra di qualità industriale Economy	176
Panni in microfibra di qualità industriale Premium	180
Panno di pulizia Big Wipes Heavy Duty	174
Panno pulizia speciale per UV	176
Pomolo per anta doccia	
Cristallo entrambi i lati	141
entrambi i lati	140 - 147
entrambi i lati 17/35 mm	143
unilaterale	144
Premium Slide SH Set Box doccia	
ad angolo anta singola	103
angolo ante doppie	104
in nicchia anta singola	102

Profilato con gomma	183
Profilato per specchi 35 x 13 x 20	174
Profilo	
a L 19 x 19	176
fissaggio su vasca 90°	165
supporto guarnizione con magnete applicazione in nicchia	166
supporto per guarnizioni	166

S

Secchio	181
Set coperchi per Canalina a U	171
Set coperchi per Profilato per specchi	174
Sistemi scorrevoli per doccia	100
Spruzzatore per Detergente per Vetro	171
Supporto tampone e Tamponi	181

T

Tamponi cotone	181
Tergivetro per finestre	182
Terminali	167
Tira gocce Economy	173

X

XtraClean	179
-----------	-----

Modulo D'Ordine

Bohle Italia s.r.l.

via Marconi, 15
20080 Vermezzo (MI)

Mittente (Timbro)
Cliente No.
Signor
Telefono
Fax
E-Mail

Articolo N.	Quantitá	Unitá*	Descrizione	Prezzo unitá Euro**

Speditemi altri moduli d'ordine
Ordinate via Internet - il nostro sito: www.bohle.it
Spedite 1/2 fax: F 02 9460-9011
Oppure chiamateci: T 02 9496-7790

* Unitá possibili: pezzo, paio, dozzina, scatola, metro, pacco, set, sacchetto, litro, lattina etc.
** Ordine minimo: € 100,- applicheremo un aumento di € 10,- per ordini di valore inferiore. Gli ordini sono soggetti alle ns. condizioni generali di vendita. I Prezzi sono da intendersi netti, piú IVA, franco destino con addebito forfettario in fattura di € 14,- , imballo compreso. Fino a 25kg.

Luogo, Data Firma

CONDIZIONI GENERALI DI VENDITA

1. Campo d'applicazione

1.1 Le seguenti condizioni generali di vendita ("Condizioni") si applicano in via esclusiva a tutti i rapporti contrattuali e disciplinano tutti i contratti conclusi fra Bohle Italia S.r.l. ("Bohle") ed i propri clienti ("Clienti" e/o "Cliente, a seconda del contesto) in vigore delle Condizioni medesime (Bohle e i propri Clienti di seguito definiti "le Parti"). Ai fini delle presenti Condizioni, per "Clienti" si intendono le imprese, i professionisti, gli enti di diritto pubblico e le società di diritto privato che intrattengono rapporti con Bohle nell'esercizio della propria attività imprenditoriale, commerciale, artigianale o professionale.

1.2 Eventuali condizioni generali di vendita, fornitura o acquisto di cui il Cliente domandi l'applicazione non avranno alcuna efficacia tra le Parti salvo che siano state preventivamente ed espressamente approvate per iscritto da Bohle con rinuncia all'applicazione delle presenti Condizioni. In ogni caso, le presenti Condizioni troveranno applicazione in relazione a tutti i rapporti contrattuali tra le Parti, anche successivi, che non siano stati espressamente sottoposti alla disciplina di altri contratti e / o condizioni generali.

1.3 Parimenti, eventuali condizioni particolari concordate tra le Parti in relazione a rapporti contrattuali regolati dalle presenti Condizioni Generali, saranno efficaci e vincolanti solo se accettate espressamente e per iscritto da Bohle.

1.4 Qualsiasi ordine, conferma d'ordine, ritiro di merce o altro atto o comportamento concludente, anche tacito, posto in essere dal Cliente in vigore delle presenti Condizioni ne implicherà, e s'intenderà quale, integrale accettazione delle medesime.

2. Condizioni di fornitura

2.1 Gli ordini trasmessi a Bohle ("Ordine/i") si intendono sempre fermi e vincolanti per il Cliente ai sensi e per gli effetti di cui all'articolo 1329 Codice Civile.

2.2 Gli Ordini si considereranno accettati e quindi vincolanti per Bohle solo a seguito di invio di espresa conferma d'ordine da parte della medesima ("Conferma d'Ordine"), trasmessa per iscritto ovvero tramite messaggio di posta elettronica o via telefax.

2.3 Bohle avrà altresì facoltà di dare esecuzione agli Ordini tramite comportamento concludente, per esso intendendosi la consegna, da parte dei Bohle, dei prodotti richiesti dal Cliente.

3. Prodotti, pubblicazioni e disegni

3.1 Le Parti si danno reciprocamente atto che cataloghi, listini, manuali d'uso concernenti, tra l'altro, dati tecnici, disegni, illustrazioni, descrizioni dei prodotti forniti e/o a listino contengono informazioni meramente indicative ed approssimate, fermo restando che Bohle potrà apportare integrazioni o rettifiche di ogni sorta ai documenti in parola e non si assume alcuna responsabilità in ordine a inesattezze o incompletezze ivi contenute.

3.2 In particolare, le caratteristiche e qualità tecniche dei Prodotti descritte in flyers, cataloghi, listini, pubblicità, documenti informativi o manuali d'uso s'intendono meramente indicative e non possono in nessun caso essere considerate o interpretate come qualità essenziali dei Prodotti medesimi. Una o più caratteristiche dei Prodotti potranno considerarsi essenziali solo ove ciò sia stato espressamente indicato per iscritto da Bohle.

3.3 Salvo quanto previsto al § 3.2 che precede, Bohle si intenderà libera di modificare in qualsiasi momento le caratteristiche e le qualità dei Prodotti a listino e, salvo propria contraria dichiarazione scritta, non assumerà alcuna garanzia in ordine alla capacità di fornire prodotti indicati a listino nel volume richiesto dal Cliente.

3.4 Fermo restando quanto sopra, ove i prodotti ordinati non fossero più disponibili a listino o venissero sostituiti, Bohle avrà facoltà di consegnare al Cliente prodotti di caratteristiche analoghe o affini a quelli ordinati.

3. Prezzi

3.1 I prezzi dei prodotti a listino e gli eventuali sconti sono quelli indicati nei listini e/o cataloghi in vigore alla data di invio dell'Ordine. Allorquando la data di consegna dei prodotti prevista in Conferma d'Ordine ricada nel periodo di vigenza di nuovi listini già noti al Cliente alla data di invio dell'Ordine, troveranno applicazione i prezzi e sconti ivi previsti. Ai fini del presente capoverso, si intenderanno "noti al Cliente" i listini comunicati al medesimo in qualsiasi forma o pubblicati sul sito internet del Gruppo Bohle alla data di invio dell'Ordine.

3.2 I prezzi dei prodotti, ove non diversamente espresso, si intendono al netto di IVA ed ogni imposta, anche doganale, tempo per tempo applicabile, franco destino con addebito dei costi di spedizione in fattura.

3.3 In fattura sarà altresì addebitato al Cliente un importo forfetario pari ad Euro 14,00 a titolo di rimborso spese generali, imballo compreso, per lotti di prodotti fino a 25 Kg di peso e lunghezza max. 2 metri. In caso di peso eccedente e/o lunghezza superiore ai 2 metri l'importo sarà maggiorato e comunicato, al più tardi, in fattura.

3.4 Per ordini di valore inferiore ad un'imponibile di Euro 100,00, Bohle applicherà un aumento forfetario di Euro 10,00.

3.5 Per i prodotti in esecuzione speciale, o non prodotti "in serie", i prezzi saranno concordati di volta in volta tra le Parti per ogni singolo Ordine, a prescindere dai prezzi dei Prodotti di serie, quando anche le dimensioni e le caratteristiche costruttive fossero simili. In tal caso, Bohle si riserva il diritto di fornire il materiale richiesto con una variazione quantitativa in aumento o in diminuzione rispetto a quanto comunicato in Conferma d'Ordine.

3.6 Qualora nel corso della fornitura si verificassero aumenti dei costi nei materiali, nella mano d'opera o negli altri elementi di costo, Bohle avrà facoltà di adeguare proporzionalmente i propri prezzi a partire dalle date in cui tali aumenti siano intervenuti.

3.7 Ove nei listini siano previsti quantitativi minimi di prodotto ordinabili, allorquando il Cliente ordini volumi di Prodotto inferiori ai predetti quantitativi, Bohle avrà facoltà di non procedere alla fornitura del/i Prodotto/i ovvero di procedervi, in tal caso, addebitando al Cliente costi di elaborazione e spese suppletive, anche di natura amministrativa e gestionale, correlate ai minori volumi ordinati.

4. Termini di consegna

4.1 I termini di consegna dei Prodotti saranno comunicati da Bohle in Conferma d'Ordine ovvero separatamente.

4.2 Salvo diverso accordo scritto tra Bohle e il Cliente, i termini di consegna indicati da Bohle si intenderanno indicativi e non essenziali. Detti termini saranno, in ogni caso, automaticamente prorogabili nei seguenti casi:

a) insufficienza, inesattezza o ritardi da parte del Cliente nella trasmissione delle indicazioni necessarie alla esecuzione dell'Ordine;

b) eventi improvvisi e / o inevitabili occorsi nell'ambito del ciclo di produzione, imballaggio o trasporto dei Prodotti;

c) alte ipotesi di forza maggiore, conflitti industriali o interferenze nell'attività di Bohle o dai rispettivi subfornitori nonché ritardi ai medesimi imputabili; per eventi o cause di forza maggiore s'intende ogni evento imprevedibile tale da impedire l'adempimento delle obbligazioni oggetto di uno o più Ordini, come, a titolo puramente esemplificativo e non tassativo, stato di guerra, terremoto, embargo, alluvione, rivoluzione, scioperi nei trasporti, stati di crisi o provvedimenti autoritativi che rendano impossibile o eccessivamente onerosa la fornitura di uno o più Prodotti; la mancanza temporanea di materiali o di manodopera; l'impossibilità di stipulare con subfornitori o l'inadempimento dei medesimi; gli scioperi totali o parziali;

d) ogni altro evento non imputabile o riconducibile a Bohle dal quale derivi un'oggettiva necessità di proroga dei termini di consegna;

e) eventuali varianti o integrazioni d'ordine richieste dal Cliente successivamente all'invio della Conferma d'Ordine, fermo restando che tali richieste diverranno efficaci e vincolanti solo ove espressamente accettate da Bohle.

4.3 Fatta eccezione per le ipotesi di proroga consentite ai sensi e per gli effetti di cui al § 4.2 che precede, in caso di ritardo eccedente 30 giorni rispetto ai termini di consegna comunicati da Bohle o concordati per iscritto tra le Parti, sarà riconosciuta a favore del Cliente una penale pari allo 0,5% del valore dei Prodotti per ogni settimana di ritardo nelle consegne (intendendosi, per settimana, un intervallo di almeno 5 giorni lavorativi al netto delle festività), e ciò sino ad un importo massimo del 5% del valore dei Prodotti effettivamente consegnati in ritardo (di seguito, "Penale Ritardi"), essendo, in ogni caso, esclusa la risarcibilità del danno ulteriore ai sensi dell'articolo 1382, primo comma, del Codice Civile.

5. Consegna e trasferimento del rischio

5.1 La consegna si intende adempita franco destino con addebito in fattura dell'importo della spedizione, salvo che le parti non abbiano convenuto che la consegna avvenga "franco fabbrica". In entrambi i casi, il rischio inerente ciascun Prodotto passerà in capo al Cliente nella data e nel momento in cui la merce sarà rimessa al vettore e/o spedizioniere o messa a disposizione del Cliente.

5.2 Qualora il Cliente non abbia provveduto tempestivamente al ritiro della merce ovvero, ancora, nel caso di impossibilità ad effettuare la spedizione per cause non imputabili a Bohle, quest'ultima avrà facoltà di depositare la merce presso ogni posto idoneo, dandone pronta notizia al Cliente, a spese del medesimo e senza responsabilità per la sua conservazione, fatto salvo il diritto di Bohle al risarcimento del danno derivante dal ritardato ritiro della merce.

6. Spedizioni

6.1 Le spedizioni si intendono sempre eseguite a rischio e pericolo del Cliente anche qualora siano eseguite franco destino.

6.2 Bohle eseguirà a propria cura e a propria scelta e discrezione l'imballaggio dei Prodotti.

6.3 Salvo diverso accordo tra le Parti, gli imballaggi riutilizzabili saranno di piena proprietà di Bohle e dovranno essere resi immediatamente al punto di consegna indicato da Bohle a cura e spese del Cliente.

6.4 I reclami per eventuali manomissioni od ammanni di materiali devono essere sempre presentati dal destinatario al vettore. Bohle prenderà in considerazione reclami relativi a differenze di quantità ed a scambi di tipi soltanto se presentati per iscritto entro 7 giorni di calendario dalla data del ricevimento della merce.

6.5 Bohle declina ogni responsabilità sia per la scelta dei mezzi di trasporto, sia per le tariffe applicate dai vettori e spedizionieri i quali saranno responsabili in via esclusiva per le cose consegnate ai fini del trasporto, secondo quanto prescritto dall'articolo 1693 del Codice Civile.

6.6 Bohle si riserva inoltre la facoltà di spedire le piccole partite a mezzo di pacco postale e a spese del destinatario.

6.7 Il Cliente sarà tenuto ad osservare ogni disposizione di legge, regolamento o provvedimento autoritativo tempo per tempo applicabile e vigente in materia di smaltimento dei rifiuti e diritto ambientale in relazione agli imballaggi che non vengano restituiti a Bohle. In tali ipotesi, il Cliente si impegna, in particolare, a tenere indenne Bohle per qualsiasi costo, spesa, sanzione, obbligo risarcitorio comunque derivante dalla violazione, da parte del Cliente o propri incaricati, di disposizioni di diritto ambientale e amministrativo in relazione allo smaltimento degli imballaggi e contenitori dei Prodotti.

7. Resi

7.1 I Prodotti potranno essere resi entro e non oltre 7 giorni di calendario dalla data di rispettiva consegna a condizione che i Prodotti:

- siano custoditi nel proprio imballaggio originale;
- non siano stati utilizzati;
- siano in condizioni perfettamente integre.

7.2 Ogni reso dovrà essere preventivamente autorizzato da Bohle.

7.3 Il trasporto del reso dovrà essere effettuato, a cura e spese del Cliente, dal vettore che abbia effettuato la consegna del Prodotto o da altro vettore espressamente autorizzato al trasporto da Bohle.

7.3 A titolo di penale per il reso, applicabile anche laddove il Cliente intenda rendere articoli ordinati per errore, il Cliente sarà tenuto a corrispondere a Bohle (la quale, sarà reciprocamente autorizzata a richiedere in pagamento o trattenere, se già incassato) un importo pari al 15% del valore imponibile indicato in fatturazione, salvo un minimo di Euro 10,00.

7.4 Ove i Prodotti siano stati forniti in eccesso o difformità rispetto a quanto previsto in Ordine e Conferma d'Ordine e quindi siano resi per giustificato motivo, il Cliente dovrà darne comunicazione scritta a Bohle, trasmettendo copia dell'Ordine, della Conferma d'Ordine e della bolla di consegna da cui risulti la divergenza di quantità e qualità dei Prodotti consegnati rispetto a quelli ordinati e confermati. Ove tale divergenza sia effettiva e non contestata da Bohle, il trasporto del reso sarà effettuato a cura e spese di Bohle medesima e la penale di cui al § 7.3 che precede non sarà dovuta. Restano ferme tutte le altre disposizioni di cui al presente articolo 7.

8. Pagamenti

8.1 Salvo diversa pattuizione scritta tra le Parti, i pagamenti devono essere eseguiti sul conto corrente bancario indicato in Conferma d'Ordine in forma anticipata, esclusa ogni eccezione, compensazione o deduzione. Ove in fattura venisse indicato un conto corrente bancario o riferimenti bancari (IBAN, Swift, etc.) diversi da quelli indicati in Conferma d'Ordine, i pagamenti dovranno essere eseguiti conformemente a quanto indicato in fattura.

8.2 I pagamenti si intenderanno effettuati al domicilio di Bohle Italia S.r.l.. Qualsiasi pagamento fatto in luogo o modo diversi da quello pattuito, non sarà ritenuto valido da Bohle e sarà ritenuto come non eseguito.

8.3 In difetto di pagamento alle scadenze, il Cliente sarà automaticamente considerato in mora, salvo che non provi che il ritardo sia dipeso da circostanze ad esso non imputabili.

8.4 Trascorso il termine di pagamento stabilito, Bohle, fermo il diritto di esigere l'integrale pagamento, conteggerà a proprio credito gli interessi al tasso come determinato dal D. Lgs. n. 231/2002, dalla data di scadenza del termine di pagamento sino all'effettivo saldo, fatto salvo il diritto al risarcimento del danno derivante dal ritardato pagamento.

8.5 Il Cliente non potrà in ogni caso opporre eccezioni di inadempimento al fine di evitare, sospendere o ritardare i pagamenti dovuti ai sensi del presente articolo, fatto salvo quanto previsto dall'art. 1462, primo comma, del Codice Civile. Fermo restando quanto sopra previsto, le eccezioni di inadempimento eventualmente avanzate dal Cliente saranno efficaci solo ove ne sia dichiarata la fondatezza con provvedimento giudiziale passato in giudicato ed esecutivo.

8.6 Qualora venga a conoscenza di circostanze idonee a produrre un mutamento delle condizioni patrimoniali e / o finanziarie del Cliente, Bohle, ove consentito dalla legge, avrà facoltà di sospendere l'esecuzione delle forniture e pretendere l'immediato pagamento di tutte le fatture emesse ancorché il relativo termine di pagamento non sia ancora decorso.

9. Proprietà intellettuale e utilizzo di software

9.1 Tutti i diritti di proprietà intellettuale ed industriale inerenti ai Prodotti, cataloghi e manuali d'uso forniti da Bohle restano di proprietà esclusiva di Bohle Italia S.r.l., di società del medesimo gruppo ovvero di terzi. L'acquisto o l'uso dei predetti Prodotti non potrà in nessun caso implicare l'acquisizione da parte del Cliente di un qualsiasi diritto di proprietà intellettuale o industriale o una qualsiasi licenza sul Prodotto. Di conseguenza, è vietata qualsiasi riproduzione, duplicazione, modificazione dei Prodotti acquistati e/o dei cataloghi e manuali d'uso dei medesimi.

9.2 Il Cliente si impegna a non compiere alcun atto incompatibile con la titolarità dei rispettivi diritti di proprietà intellettuale e industriale in capo a Bohle. Il Cliente, in particolare, si impegna a non rimuovere i marchi di Bohle, ivi compresi marchi di Copyright o ad alterarli senza preventiva approvazione scritta di Bohle. Parimenti, il Cliente non potrà alterare, oscurare, rimuovere o in qualsiasi maniera interferire con qualsiasi marchio, marchio di servizio, marchio di commercio, marchio verbale, marchio figurativo o altro segno distintivo che saranno apposti su qualsivoglia dei Prodotti.

9.3 Nelle ipotesi in cui unilateralmente ai Prodotti sia fornito anche un software, al Cliente verrà concessa una licenza non-esclusiva e non trasferibile ad utilizzare il software e la documentazione concernente il Prodotto fornito. L'utilizzo del software s'intenderà consentito in relazione al Prodotto cui si riferisce e non potrà essere riprodotto né concesso in sub licenza.

10. Garanzia

10.1 La garanzia per vizi e difetti dei Prodotti oggetto di fornitura, di qualsiasi natura ed entità, ha la durata di 12 (dodici) mesi dalla data di consegna della merce (ovvero di ciascun Prodotto) e, ove ciò non sia precluso dalla legge tempo per tempo applicabile, si intenderà limitata esclusivamente alla riparazione o alla sostituzione gratuita dei pezzi riconosciuti da Bohle come difettosi per difetti di materiale o deficienza di lavorazione. Il Cliente sarà tenuto a denunciare i vizi e i difetti apparenti entro otto giorni dalla consegna e quelli occulti entro otto giorni dalla loro scoperta, sotto pena di decadenza della garanzia.

10.2 Il Cliente non potrà rifiutare l'accettazione di Prodotti per vizi irrilevanti che non ne ostacolano l'utilizzo in misura determinata. Qualora il Cliente, senza giustificato motivo, non ottemperi all'obbligo di accettazione della merce, Bohle avrà la facoltà di chiedere il risarcimento del danno, comprese le spese accessorie. In tal caso, il rischio inerente alla merce oggetto del contratto si trasferisce al Cliente alla data in cui il medesimo, personalmente o per tramite del vettore, avrebbe dovuto ritirare la merce conformemente a quanto previsto dall'articolo 4.

10.3 I Prodotti in relazione ai quali siano contestati vizi o difetti dovranno essere riparati a spese del Cliente presso la Sede di Bohle Italia S.r.l., previa informazione relativa al problema ed accettazione del reso da parte di Bohle, unitamente ad una nota di accompagnamento riportante la qualità e la quantità della merce stessa, gli estremi della fattura originaria assoggettata ad imposta ed una descrizione dei difetti riscontrati. La garanzia di Bohle si intenderà definitivamente decaduta e non operante se i pezzi o Prodotti che il Cliente assuma difettosi siano stati manomessi o riparati.

10.4 Ove ometta di denunciare i difetti nei termini e nelle forme di cui al presente articolo, il Cliente decadrà da ogni garanzia contrattuale e/o di legge.

10.5 Ove riscontri l'esistenza dei vizi e difetti denunciati, Bohle li eliminerà a proprie spese effettuando tutte le riparazioni nei tempi tecnici necessari per la risoluzione dei difetti. Bohle avrà altresì facoltà, a proprio insindacabile giudizio, di sostituire il Prodotto affetto da vizi o difetti con un Prodotto non difettoso di analoghe caratteristiche.

10.6 Bohle provvederà a consegnare i Prodotti riparati o i Prodotti sostitutivi nei tempi ragionevolmente richiesti per la riparazione, sostituzione e consegna dei medesimi.

11. Esclusioni e limitazioni di responsabilità

11.1 Oltre che nei casi in cui la responsabilità del produttore sia esclusa per legge, Bohle non assume alcuna responsabilità per:

i) danni derivanti da incidenti di qualsiasi natura che si dovessero verificare durante l'impiego del/i Prodotto/i, ove tali incidenti traggano origine da un uso non conforme alla destinazione d'uso e alla caratteristiche tecniche, tecnologiche e prestazionali dei Prodotti;

ii) vizi, difetti o danni dovuti alla concezione, progettazione o costruzione del Bene Complesso in cui sia stato incorporato il Prodotto;

iii) vizi, difetti o danni dovuti alla mancata osservanza, da parte del Cliente o dell'utilizzatore, delle istruzioni d'uso fornite da Bohle e / o dal Cliente all'utilizzatore.

11.2 Fatto salvo il contenuto delle garanzie di cui all'articolo 10 e quanto previsto dal presente articolo 11, la responsabilità di Bohle è esclusa in tutte le ipotesi di responsabilità oggettiva e colpa lieve.

11.3 In nessun caso, le esclusioni o limitazioni di responsabilità di cui alle presenti Condizioni limiteranno od escluderanno a) la responsabilità verso il consumatore finale risultante da fatto od omissione di Bohle in caso di morte o danno alla persona del consumatore;

b) la responsabilità di Bohle in caso di dolo o colpa grave della medesima;

c) la responsabilità per i casi in cui il fatto di Bohle o dei suoi ausiliari costituisca violazione di obblighi derivanti da norme di ordine pubblico.

12. Codice del Consumo

I rapporti contrattuali regolati dalle presenti Condizioni, in ragione della natura qualificata e professionale dei Clienti cui afferiscono, non soggiacciono alle disposizioni del Codice del Consumo (D.lg. n. 206/2005).

13. Trattamento dei dati personali

13.1 I dati anagrafici dei Clienti comunicati ai fini dei rapporti contrattuali regolati dalle presenti Condizioni saranno custoditi presso gli archivi di Bohle con l'adozione delle idonee misure di sicurezza atte ad evitare trattamenti illeciti.

13.2 Il trattamento dei dati forniti dal Cliente avverrà nel rispetto delle prescrizioni di cui al codice in materia di protezione dei dati personali (Decreto Legislativo 196/2003 e successive modifiche in presenza di tutela delle persone e degli altri soggetti rispetto al trattamento dei dati personali e successive modifiche e integrazioni) con modalità idonee a garantirne la sicurezza e la riservatezza.

13.3 I dati del Cliente potranno essere utilizzati esclusivamente nell'ambito e per la finalità sottese ai rapporti contrattuali regolati dalle presenti Condizioni e potranno essere comunicati anche a società o soggetti terzi (tra cui, a titolo esemplificativo, istituti di credito, corrieri, spedizionieri, società di revisione, studi professionali), che cooperino o svolgano specifici incarichi per conto di Bohle.

13.4 I dati dei Clienti saranno trattati anche dai dipendenti, consulenti e collaboratori, interni ed esterni, di Bohle ovvero di società appartenenti al medesimo gruppo che agiscano in veste di "incaricati del trattamento", nel rispetto delle istruzioni impartite dal Titolare (e/o dai responsabili). I dati dell'Acquirente e dei Partner non saranno oggetto di diffusione. Restano impregiudicati i diritti riconosciuti dall'articolo 7 Decreto Legislativo 196/2003 e successive modifiche.

13.4 Titolare del trattamento dati è Bohle Italia S.r.l. Responsabile del trattamento è il Signor Giorgio Gioanola, domiciliato per la carica presso Bohle Italia S.r.l., Via Cavallotti 28, 20081 Abbiategrasso, Italia.

14. Domicilio legale, foro competente, legge applicabile e disposizioni finali

14.1 Il domicilio legale di Bohle s'intende eletto presso la sede di Abbiategrasso, Via Cavallotti 28.

14.2 Le presenti Condizioni sono regolate dalla legge italiana.





14.3 Foro competente esclusivo è quello di Vigevano - Sezione distaccata di Abbiategrasso, con esclusione di ogni altro foro alternativamente competente.

14.4 Il mancato esercizio totale e/o parziale come anche il ritardato esercizio totale e/o parziale dei diritti contemplati nelle presenti Condizioni a favore di Bohle non costituiranno una rinuncia della medesima a tali diritti o ad ogni altro diritto ivi menzionato.

14.5 Se una o più disposizioni delle Condizioni Generali fossero o divenissero inefficaci, inopponibili, inattuabili, nulle o annullabili, in tutto o in parte, le rimanenti disposizioni continueranno a restare valide ed efficaci tra le Parti e le disposizioni invalide o inefficaci saranno sostituite da disposizioni valide ed efficaci aventi il contenuto più simile a quelle sostituite.

Procedure importanti in caso di danni durante il trasporto

- Non sostituite l'imballo originale o il contenuto del pacco.
- Non utilizzate i prodotti.
- Informate il corriere a proposito del danno.
- La tabella qui sotto riporta i passi da seguire!
- Informate subito la Bohle Italia srl.
- Prima di accettare il pacco controllate che sia tutto corretto. Reclami successivi riguardo merce mancante saranno accettati solo in casi eccezionali.

Tipo trasporto:	Imballo danneggiato:	Imballo a posto ma contenuto danneggiato:	Cosa necessitiamo da voi:
<p>Corriere</p> 	<p>Rifiutate la consegna. Oppure se la accettate fatelo con riserva scritta e informateci subito.</p>	<p>Informateci subito dopo avere ricevuto il pacco altrimenti non esiste copertura assicurativa.</p>	<p>Il numero del pacco e il numero di bolla. Senza questi dati nulla è fattibile.</p>
<p>Pacco postale</p> 	<p>Richiedete una dichiarazione scritta dal postino oppure rifiutate il pacco.</p>	<p>Informate l'ufficio postale e chiedete una loro visita a conferma del danno.</p>	<p>Una conferma scritta dallo ufficio postale.</p>
<p>Treno</p> 	<p>Rifiutate la consegna Oppure aprite il pacco in presenza di un addetto alle consegne e richiedete una conferma scritta dei fatti.</p>	<p>Informate l'ufficio preposto chiedendo una visita. I danni devono essere denunciati entro una settimana.</p>	<p>Una conferma scritta dallo ufficio preposto.</p>
<p>Spedizioniere</p> 	<p>Rifiutate la consegna. Oppure se la accettate fatelo con riserva scritta e informateci subito.</p>	<p>Informateci subito dopo avere ricevuto il pacco altrimenti non esiste copertura assicurativa.</p>	<p>Il numero del collo e il numero di bolla. Senza questi dati nulla è fattibile.</p>

Come contattare Bohle

Bohle Italia s.r.l.

Bohle Online-Shop	www.bohle.it
Telefono	+39 02 94967790
	+39 02 94967046
Fax	+39 02 94609011
E-Mail	info@bohle.it
Ritiro merce	via Marconi, 15 20080 Vermezzo (MI)

Orario di Lavoro

Dal Lunedì al Venerdì 08,30 - 12,30 / 13,30 - 17,30

Ritiro merce

Dal Lunedì al Venerdì 09,00 - 15,00



Bohle Italia s.r.l.

via Marconi, 15
20080 Vermezzo (MI)

T +39 02 94967790
F +39 02 94609011

info@bohle.it
www.bohle.com