

# GLASBESCHLÄGE

Für Bad und Sanitär



# Die Bad-Welt von Bohle

Anspruchsvolle Gestaltung im Bad erkennt man an hochwertigen Details, an stimmigen Designkonzepten und daran, dass Qualität an oberster Stelle steht. Mit über 20 Serien bietet Bohle für jeden Einrichtungsstil und jedes Budget den passenden Duschtürbeschlag, inklusive Zubehör. Von reduziert über klassisch-elegant bis hin zu ausdrucksstark finden Sie in unserem Programm immer die richtige Lösung, um individuelle Stilwelten stimmig zu realisieren.

Dabei unterstützt Sie unser Duschen-Konfigurator perfekt bei der Planung: Schnell, einfach und ohne Vorkenntnisse lassen sich damit 3D-Modelle von Duschkabinen entwerfen, in denen alle nötigen Ausschnitte, Beschläge und Zubehörteile passgenau angezeigt sind. Der Konfigurator veranschaulicht dabei nicht nur, wie das fertige Produkt später aussehen wird, er fertigt auch CAD-Zeichnungen an, die Sie direkt an den Glaslieferanten weiterleiten können. Aufmaß nehmen, eintragen, bestellen – fertig!

## Ihre Vorteile

- 21 Serien im Programm
- Für jede Stilwelt und jedes Budget die passende Lösung
- Aufmaß digital im Duschen-Konfigurator verarbeiten
- Professionelle Fachberatung durch unsere Kundenberater

## Wer wir sind

Unsere Leidenschaft ist Glas. 1923 als Familienunternehmen gegründet, ist die Bohle Gruppe heute mit annähernd 400 Mitarbeitern an 15 Standorten im In- und Ausland vertreten. Wir sind einer der weltweit führenden Entwickler, Hersteller und Anbieter von Maschinen, Glasbeschlägen, Schiebetürlösungen, Werkzeugen und Verbrauchsmaterialien für die Glasbearbeitung und -veredelung. Unsere Produkte sind jeweils auf unsere Kundengruppen aus Handwerk, Industrie und Handel zugeschnitten. Qualität ist bei Bohle führendes Prinzip – in allen Prozessen. Diesem Anspruch werden wir dadurch gerecht, dass wir einen Großteil der Produkte selbst entwickeln und in Deutschland produzieren. Wir haben uns strengen Qualitätsvorgaben verpflichtet, um unseren Kunden stets Produkte in optimaler Qualität zu liefern.

## Schmierzettel ade!

Testen Sie den Bohle  
Duschenkonfigurator

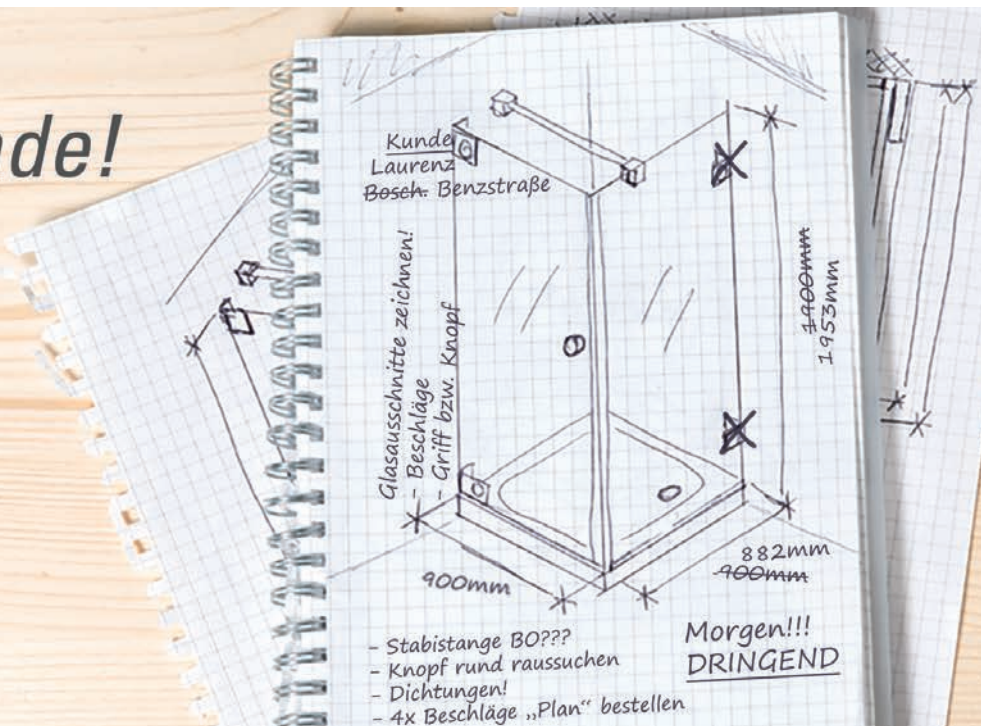



Next



Madrid



Lugo



Granada



Bilbao Select



Aqua

## DUSCHTÜRBÄNDER

Anschlagduschtürbänder	9
Pendelduschtürbänder	36
Schiebetürsysteme für Duschen	100
Walk-In System Vigo	114



## STABILISIERUNGSSTANGEN

Bohle square	117
Bohle round	126



## DUSCHTÜRGRIFFE UND -KNÖPFE

Duschtürgriffe und -knöpfe	139
----------------------------	-----



## DUSCHTÜRDICHTUNGEN

Duschtürdichtungen	153
Zubehör	165

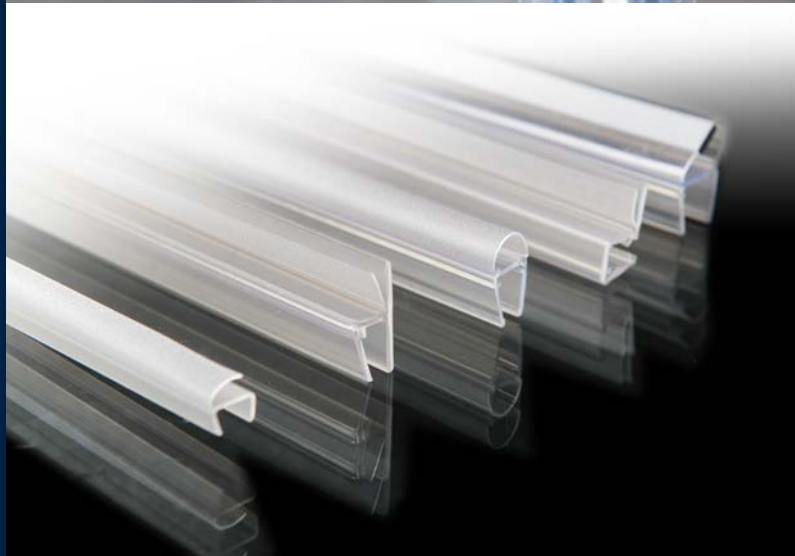

## PROFILE

Verglasungsprofile	169
Spiegelprofile	174

---

## REINIGUNG

Reiniger	177
Putzpapier	181

---

## OBERFLÄCHENSCHUTZ

BriteGuard®	183
Zubehör	186

---

## INFORMATIONEN

Stichwortverzeichnis	191
Allgemeine Informationen	195





# Anschlagduschtürbänder

	Madrid	Bella	Lugo	Wellness®	Wellness® Premium
					
Seite	10	14	18	23	31
Innen flächenbündig			✓		
Hebe-Senk-Mechanismus			✓		
Verstellung der 0-Lage					✓
Lochbohrung im Glas	✓	✓	✓	✓	✓
Glasausschnitt					
Glasdicke ESG (mm)	8 / 10	6 / 8	6 / 8	8	8
max. Türgewicht (kg)	40	40	36	40	40
max. Türhöhe (mm)	2000	2250	2000	2250	2250
max. Türbreite (mm)	1000	1000	900	1000	1000
Prüfung in Anlehnung DIN 14428	✓	✓	✓	✓	✓



# Duschtürbeschläge Bohle Madrid

Die Madrid-Duschtürbeschläge sind die elegante Lösung für Duschtüren. Die Bänder sind als Anschlagtürbänder konstruiert und erlauben eine Führung der Dichtprofile durch das Band. Auf dem klassischen eckigen Design sind keine störenden Verschraubungen sichtbar. Das Madrid Duschtürband veredelt jede Glasdusche! Madrid Duschtürbänder erfordern grundsätzlich eine Montage mit Dichtprofilen, sie können durch das Band durchgeführt werden. Um eine Fehlbedienung der Tür zu verhindern (Öffnung entgegen der Öffnungsrichtung), sollten Dichtprofile und gegebenenfalls ein Anschlag verwendet werden. Die Zuhaltung erfolgt mittels Magnetdichtungen.



## Duschtürband Madrid Glas-Wand 90° nach außen öffnend



OBERFLÄCHE	ART.-NR.
glanzverchromt	BO 5215430
max. Türgewicht pro Paar	40 kg
max. Türhöhe	2000 mm
max. Türbreite	1000 mm
Material	Messing

**i** Glasdicke 8, 10 mm · Langloch für Wandbefestigung · keine Glasausschnitte - es sind lediglich Glasbohrungen notwendig

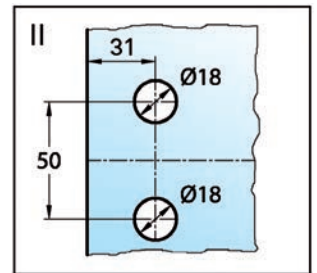
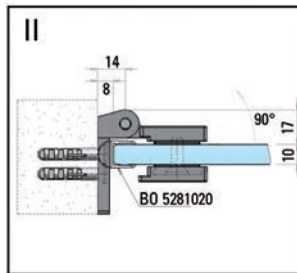
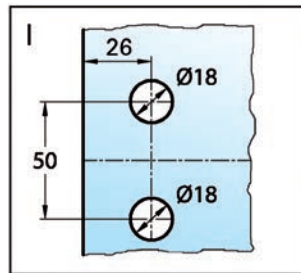
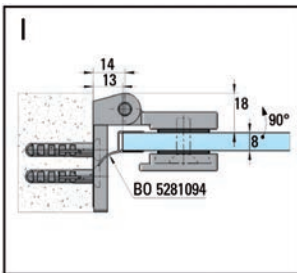
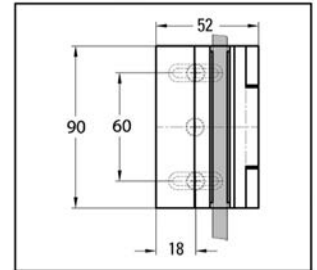
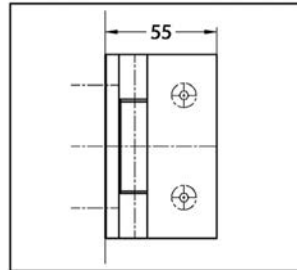

## Duschtürband Madrid Glas-Wand 90° mit Hohlkehle nach außen öffnend



OBERFLÄCHE	ART.-NR.
glanzverchromt	BO 5215430H
max. Türgewicht pro Paar	40 kg
max. Türhöhe	2000 mm
max. Türbreite	1000 mm
Material	Messing

**i** Das Duschtürband Madrid gibt es jetzt auch mit Hohlkehle. Möglich macht dies eine konkav gewölbte Hohlkehle, durch die sich die Dichtung optimal an den Beschlag anschmiegt und somit den Übergang zur Wand optimiert. Durch diese Design-Raffinesse wird der Wasseraustritt auf ein Minimum begrenzt. Ein aufwendiges Ausklinken bzw. Zurechtschneiden des Balgs entfällt komplett. · Glasdicke 8, 10 mm · mit Hohlkehle · Langloch für Wandbefestigung · keine Glasausschnitte - es sind lediglich Glasbohrungen notwendig

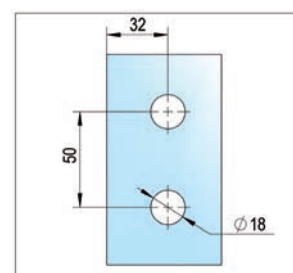
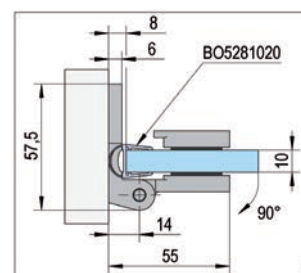
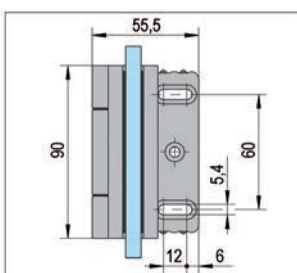
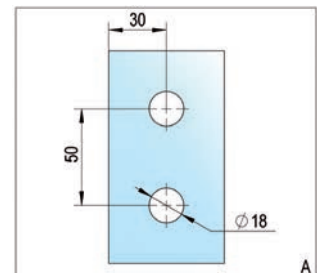
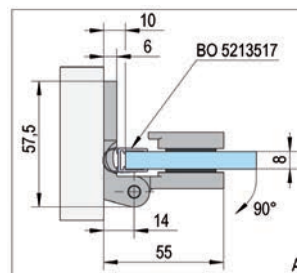

## Duschtürband Madrid Glas-Wand 90° nach innen öffnend



OBERFLÄCHE	ART.-NR.
glanzverchromt	BO 5215431
max. Türgewicht pro Paar	40 kg
max. Türhöhe	2000 mm
max. Türbreite	1000 mm
Material	Messing

**i** Glasdicke 8, 10 mm · Langloch für Wandbefestigung · keine Glasausschnitte - es sind lediglich Glasbohrungen notwendig

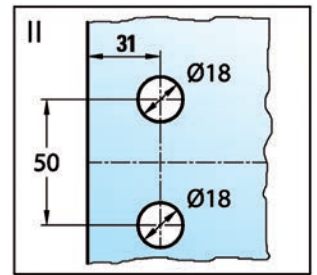
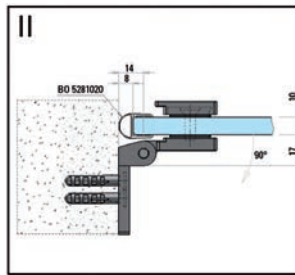
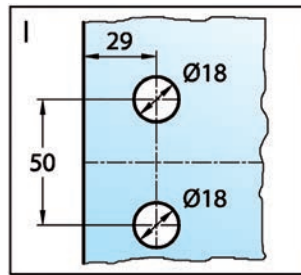
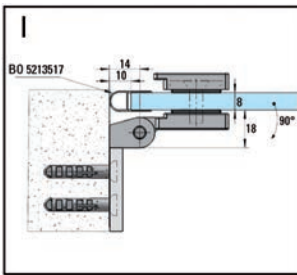
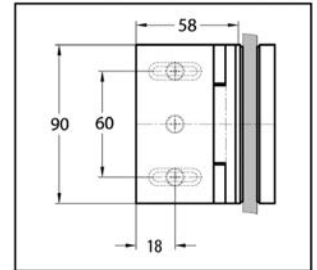
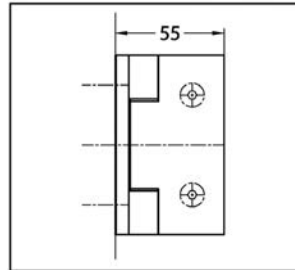

## Duschtürband Madrid Glas-Glas 180°



OBERFLÄCHE	ART.-NR.
glanzverchromt	BO 5215432
max. Türgewicht pro Paar	40 kg
max. Türhöhe	2000 mm
max. Türbreite	1000 mm
Material	Messing

**i** Glasdicke 8, 10 mm · keine Glasausschnitte - es sind lediglich Glasbohrungen notwendig

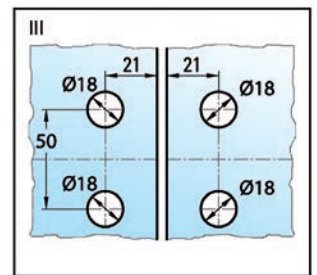
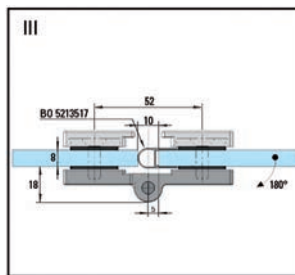
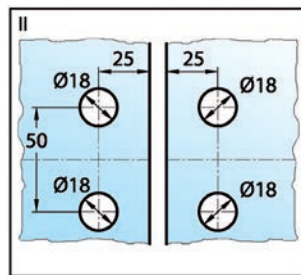
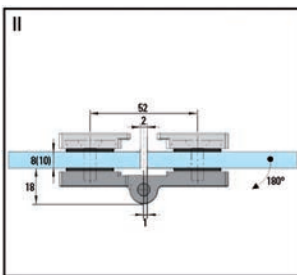
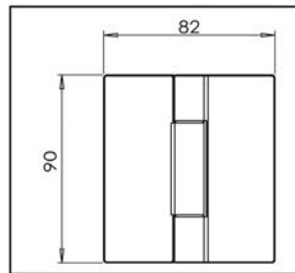

## Winkelverbinder Madrid Glas-Wand 90°



**i** Glasdicke 8, 10 mm · Langloch für Wandbefestigung

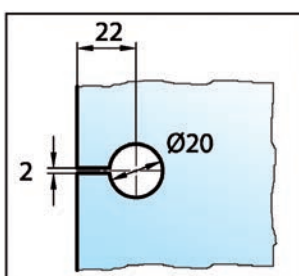

OBERFLÄCHE	ART.-NR.
glanzverchromt	BO 5215433
max. Türgewicht pro Paar	– kg
max. Türhöhe	– mm
max. Türbreite	– mm
Material	Messing

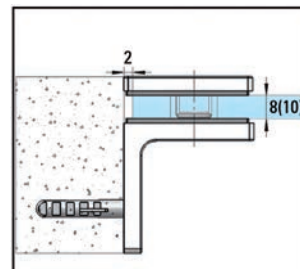
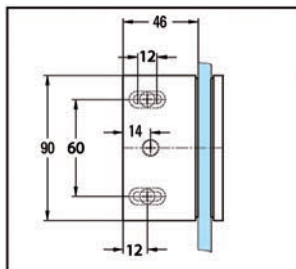

## Winkelverbinder Madrid Glas-Glas 90°



**i** Glasdicke 8, 10 mm

OBERFLÄCHE	ART.-NR.
glanzverchromt	BO 5215434
max. Türgewicht pro Paar	– kg
max. Türhöhe	– mm
max. Türbreite	– mm
Material	Messing

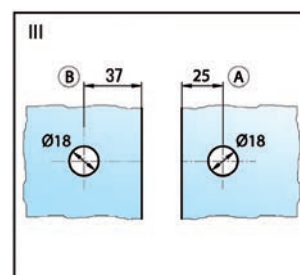
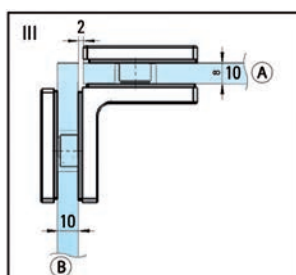
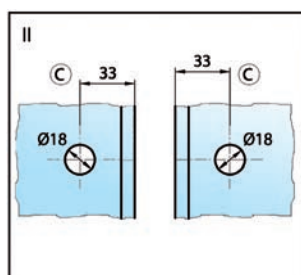
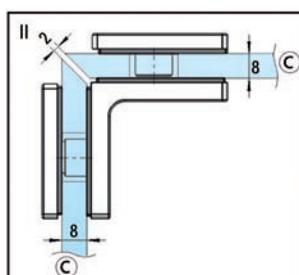
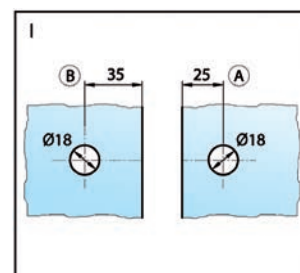
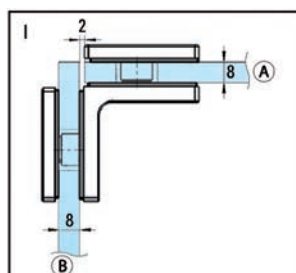

# Duschtürbeschläge Bella

Einfach schön – Das Duschtürband Bella besticht durch schlichte Eleganz und Perfektion. Seine dezente Optik passt sich ideal an unterschiedliche Badezimmerstile an. Die Dichtprofile können direkt durch das Band durchgeführt werden (By-Pass-System).



## Duschtürband Bella Glas-Wand 90° nach außen öffnend



OBERFLÄCHE	ART.-NR.
glanzverchromt	BK 8101231
max. Türgewicht pro Paar	40 kg
max. Türhöhe	2250 mm
max. Türbreite	1000 mm
Material	Messing

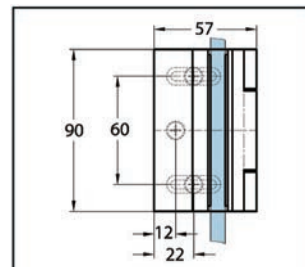
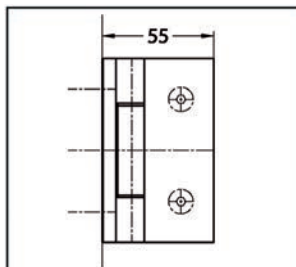

**i** Glasdicke 6, 8 mm · Langloch für Wandbefestigung · keine Glasausschnitte - es sind lediglich Glasbohrungen notwendig

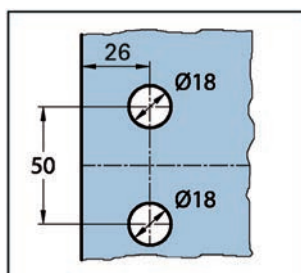
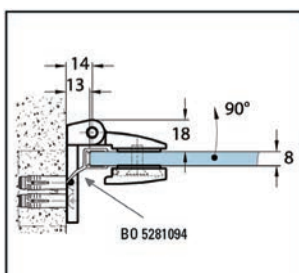

## Duschtürband Bella Glas-Wand 90° mit Hohlkehle nach außen öffnend



OBERFLÄCHE	ART.-NR.
glanzverchromt	BK 8101431
max. Türgewicht pro Paar	40 kg
max. Türhöhe	2250 mm
max. Türbreite	1000 mm
Material	Messing

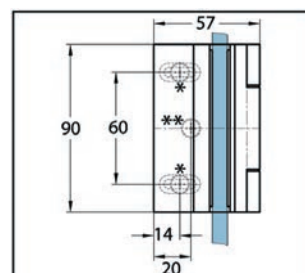
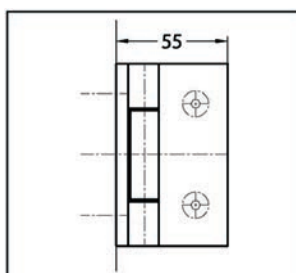

**i** Das Duschtürband Bella gibt es jetzt auch mit Hohlkehle. Möglich macht dies eine konkav gewölbte Hohlkehle, durch die sich die Dichtung optimal an den Beschlag anschmiegt und somit den Übergang zur Wand optimiert. Durch diese Design-Raffinesse wird der Wasseraustritt auf ein Minimum begrenzt. Ein aufwendiges Ausklinken bzw. Zurechtschneiden des Balgs entfällt komplett. · Glasdicke 6, 8 mm · Langloch für Wandbefestigung · keine Glasausschnitte - es sind lediglich Glasbohrungen notwendig

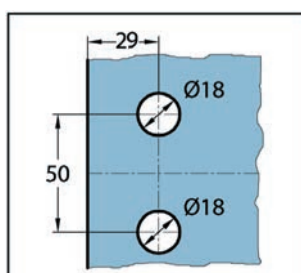
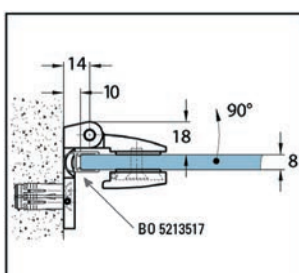

## Duschtürband Bella Glas-Wand 90° nach innen öffnend



OBERFLÄCHE	ART.-NR.
glanzverchromt	BK 8101331
max. Türgewicht pro Paar	40 kg
max. Türhöhe	2250 mm
max. Türbreite	1000 mm
Material	Messing

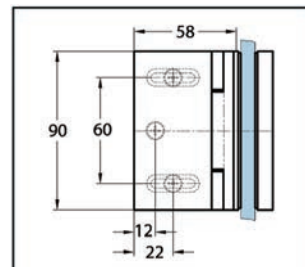
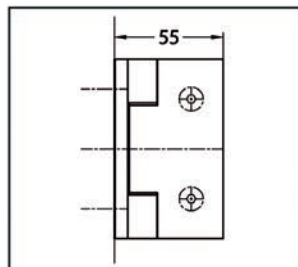

**i** Glasdicke 6, 8 mm · Langloch für Wandbefestigung · keine Glasausschnitte - es sind lediglich Glasbohrungen notwendig

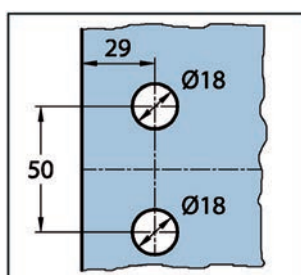
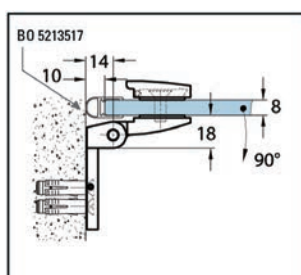

## Duschtürband Bella Glas-Glas 180°



OBERFLÄCHE	ART.-NR.
glanzverchromt	BK 8103031
max. Türgewicht pro Paar	40 kg
max. Türhöhe	2250 mm
max. Türbreite	1000 mm
Material	Messing

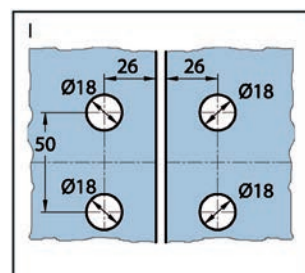
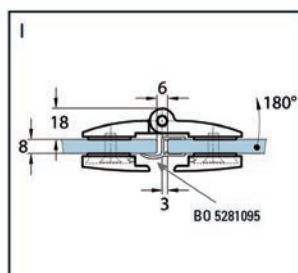

**i** Glasdicke 6, 8 mm · keine Glasausschnitte - es sind lediglich Glasbohrungen notwendig

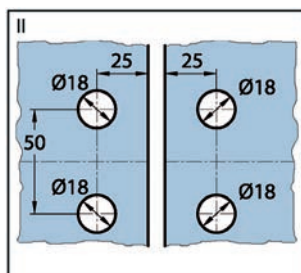
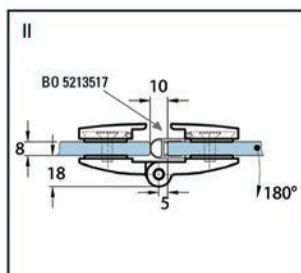

## Winkelverbinder Bella Glas-Wand 90°



**i** Glasdicke 6, 8 mm · Langloch für Wandbefestigung

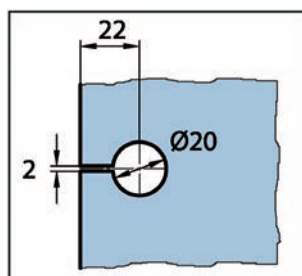
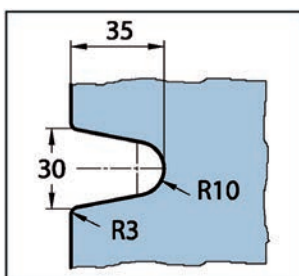

OBERFLÄCHE	ART.-NR.
glanzverchromt	BK 8108031
max. Türgewicht pro Paar	– kg
max. Türhöhe	– mm
max. Türbreite	– mm
Material	Messing

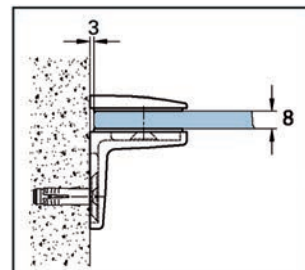
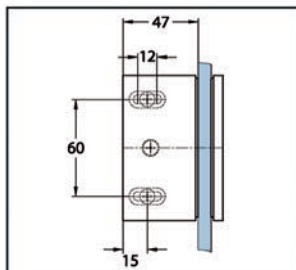

## Winkelverbinder Bella Glas-Glas 90°



**i** Glasdicke 6, 8 mm

OBERFLÄCHE	ART.-NR.
glanzverchromt	BK 8108331
max. Türgewicht pro Paar	– kg
max. Türhöhe	– mm
max. Türbreite	– mm
Material	Messing

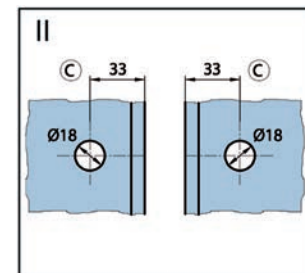
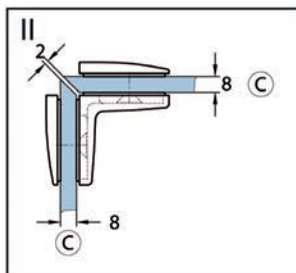
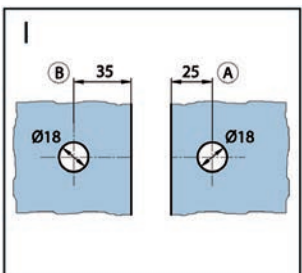
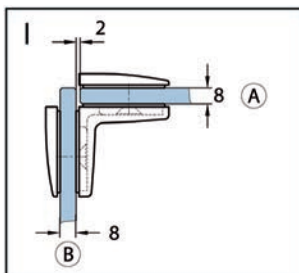
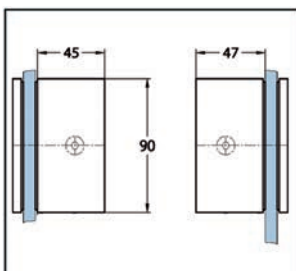



# Duschtürbeschläge Lugo

Ein Multitalent für die unterschiedlichsten Stilwelten im Bad - so präsentiert sich Lugo. Modern und zeitlos im Design integriert sich die hochwertige Beschlagserie aus Vollmessing in jedes Baddesign. Die gerade Linienführung in Kombination mit den leicht abgerundeten Kanten machen Lugo zu einem eleganten Klassiker. Technische Befestigungen und Schrauben verschwinden hinter einer Abdeckung und sorgen so für eine optisch klare und reduzierte Gestaltung. Durch den flächenbündigen Einbau ist zudem eine einfache Reinigung möglich. Besonders komfortabel ist die Hebe-Senk-Funktion, mit der sich die Türbeschläge leicht und lautlos von selbst schließen. Lugo kommt somit auch hervorragend in barrierefreien Bädern zum Einsatz. Um eine Fehlbedienung der Tür zu verhindern (Öffnung entgegen der Öffnungsrichtung), sollten Dichtprofile und gegebenenfalls ein Anschlag verwendet werden.



## Duschtürband Lugo Glas-Wand 90° nach außen öffnend DIN links



OBERFLÄCHE	ART.-NR.
glanzverchromt	BO 5240000
max. Türgewicht pro Paar	36 kg
max. Türhöhe	2000 mm
max. Türbreite	900 mm
Material	Messing

**i** Glasdicke 6, 8 mm · Hubhöhe 5 mm · Die Zuhaltung erfolgt mittels Magnetdichtungen.

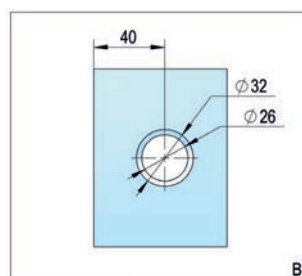
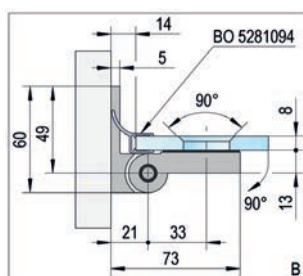
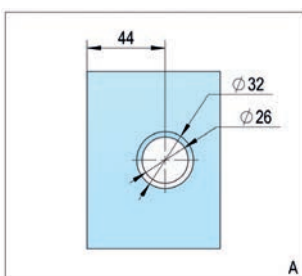
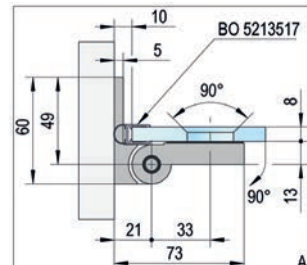
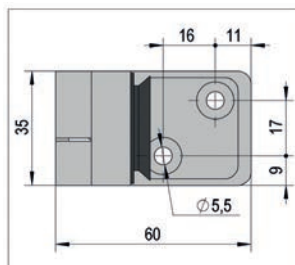

## Duschtürband Lugo Glas-Wand 90° nach außen öffnend DIN rechts



OBERFLÄCHE	ART.-NR.
glanzverchromt	BO 5240001
max. Türgewicht pro Paar	36 kg
max. Türhöhe	2000 mm
max. Türbreite	900 mm
Material	Messing

**i** Glasdicke 6, 8 mm · Hubhöhe 5 mm · Die Zuhaltung erfolgt mittels Magnetdichtungen.

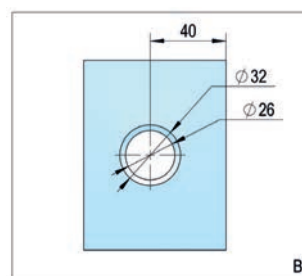
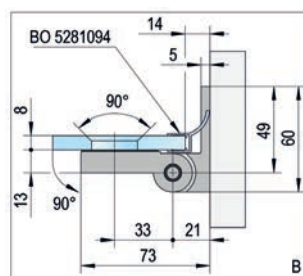
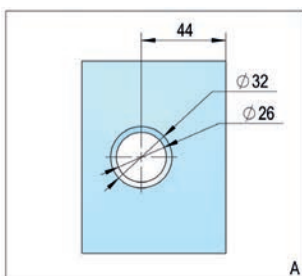
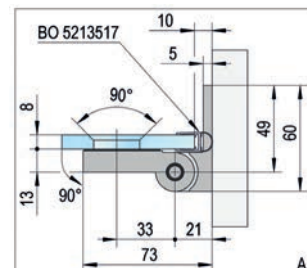
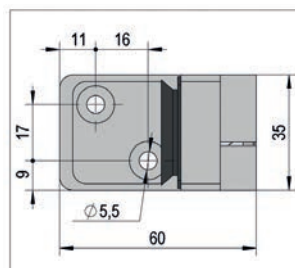

## Duschtürband Lugo Glas-Glas 180° nach außen öffnend DIN links



OBERFLÄCHE	ART.-NR.
glanzverchromt	BO 5240002
max. Türgewicht pro Paar	36 kg
max. Türhöhe	2000 mm
max. Türbreite	900 mm
Material	Messing

**i** Glasdicke 6, 8 mm · Hubhöhe 5 mm · Die Zuhaltung erfolgt mittels Magnetdichtungen.

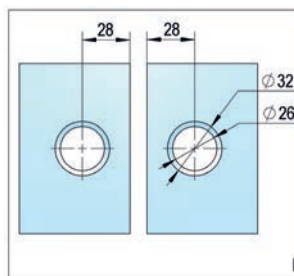
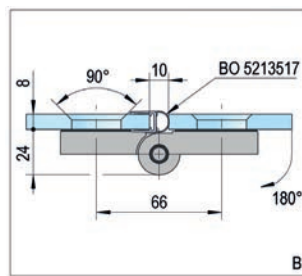
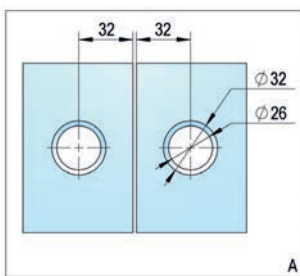
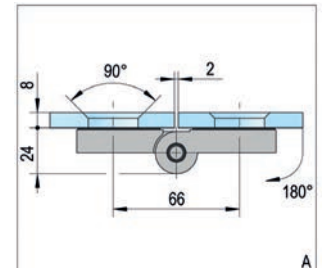
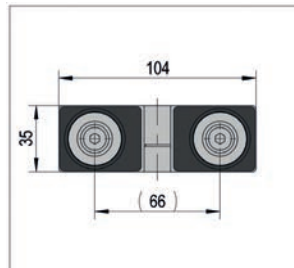

## Duschtürband Lugo Glas-Glas 180° nach außen öffnend DIN rechts



OBERFLÄCHE	ART.-NR.
glanzverchromt	BO 5240003
max. Türgewicht pro Paar	36 kg
max. Türhöhe	2000 mm
max. Türbreite	900 mm
Material	Messing

**i** Glasdicke 6, 8 mm · Hubhöhe 5 mm · Die Zuhaltung erfolgt mittels Magnetdichtungen.

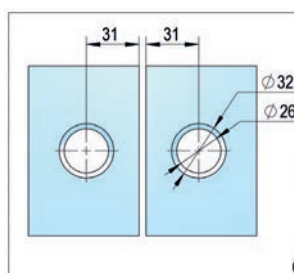
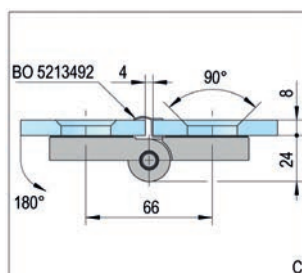
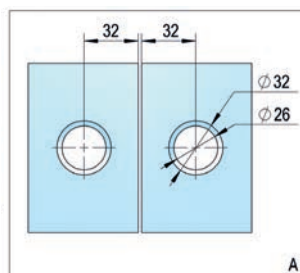
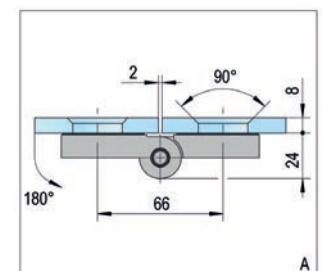
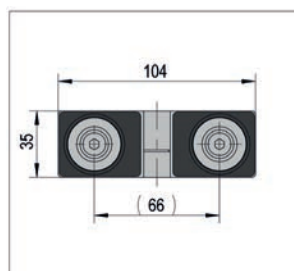

## Duschtürband Lugo Glas-Glas 135° nach außen öffnend DIN links



OBERFLÄCHE	ART.-NR.
glanzverchromt	BO 5240004
max. Türgewicht pro Paar	36 kg
max. Türhöhe	2000 mm
max. Türbreite	900 mm
Material	Messing

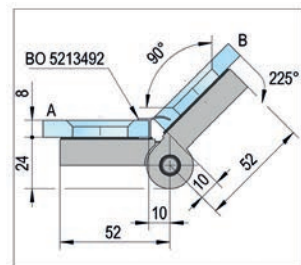
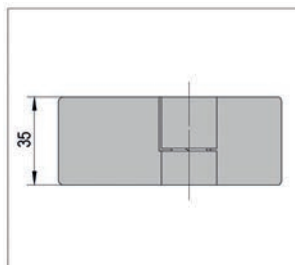

**i** Glasdicke 6, 8 mm · Hubhöhe 5 mm · Die Zuhaltung erfolgt mittels Magnetdichtungen.

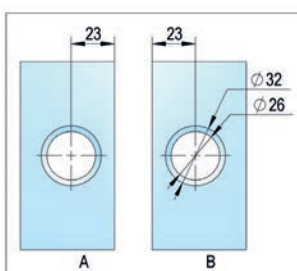

## Duschtürband Lugo Glas-Glas 135° nach außen öffnend DIN rechts



OBERFLÄCHE	ART.-NR.
glanzverchromt	BO 5240005
max. Türgewicht pro Paar	36 kg
max. Türhöhe	2000 mm
max. Türbreite	900 mm
Material	Messing

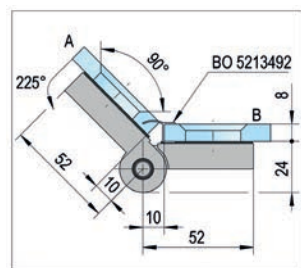
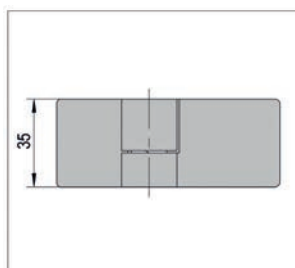

**i** Glasdicke 6, 8 mm · Hubhöhe 5 mm · Die Zuhaltung erfolgt mittels Magnetdichtungen.

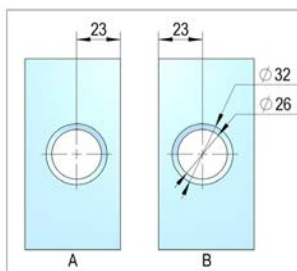

## Winkelverbinder Lugo Glas-Wand 90°



**i** Glasdicke 6, 8 mm

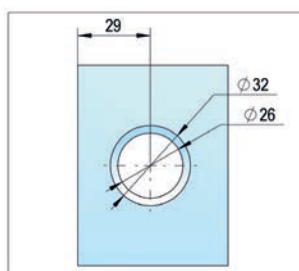

## Winkelverbinder Lugo Glas-Glas 90°



**i** Glasdicke 6, 8 mm

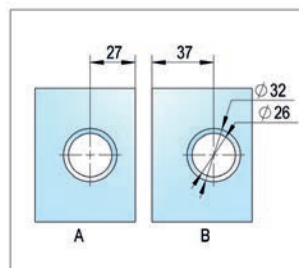

OBERFLÄCHE	ART.-NR.
glanzverchromt	BO 5240006
max. Türgewicht pro Paar	– kg
max. Türhöhe	– mm
max. Türbreite	– mm
Material	Messing

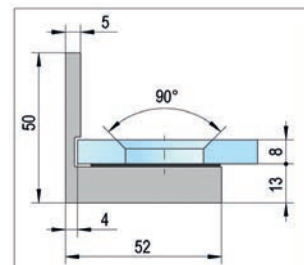
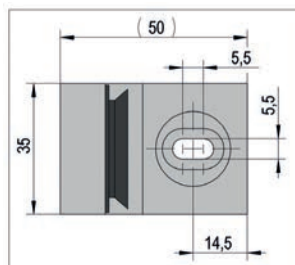

OBERFLÄCHE	ART.-NR.
glanzverchromt	BO 5240007
max. Türgewicht pro Paar	– kg
max. Türhöhe	– mm
max. Türbreite	– mm
Material	Messing

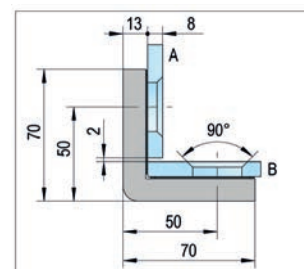
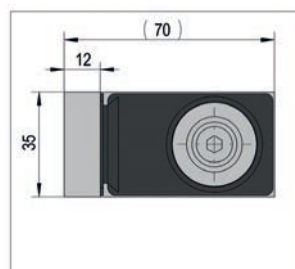

# Duschtürbeschläge Wellness®

Der Wellness® Beschlag bietet Komfort in einem flexiblen Duschsystem. Er ist vielseitig einsetzbar: im Standard-Design, in einer rahmenlosen Konstruktion oder im Falлтүrsystem. Die Tүrbänder sind frei schwingend. Die Zuhaltung erfolgt bei diesem Tүrband mittels Magnetdichtprofilen. Auch hier können die Dichtprofile durch das Band durchgeführt werden (By-Pass System). Maximales Tүrgewicht bei 2 Tүrbändern: 40 kg · maximale Ausladung: 1000 mm. Um eine Fehlbedienung der Tүr zu verhindern (Öffnung entgegen der Öffnungsrichtung), sollten Dichtprofile und gegebenenfalls ein Anschlag verwendet werden. Die Zuhaltung erfolgt mittels Magnetdichtungen.



## Duschtürband Wellness® Glas-Wand 90° nach außen öffnend einseitige Wandmontage



OBERFLÄCHE	ART.-NR.
glanzverchromt	BK 0641031
max. Türgewicht pro Paar	40 kg
max. Türhöhe	2250 mm
max. Türbreite	1000 mm
Material	Messing

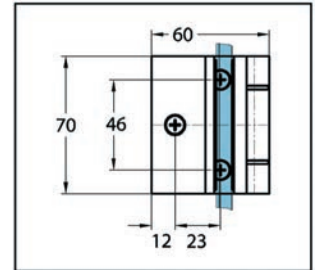
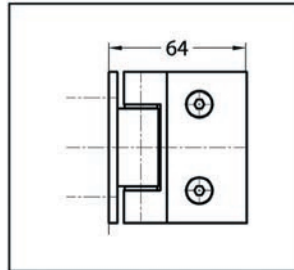

**i** Glasdicke 8 mm

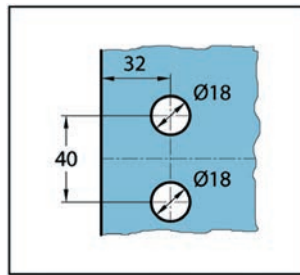
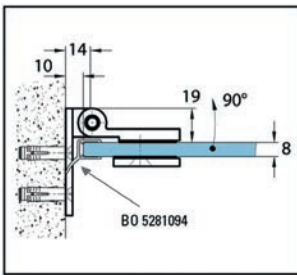

## Duschtürband Wellness® Glas-Wand 90° nach innen öffnend einseitige Wandmontage



OBERFLÄCHE	ART.-NR.
glanzverchromt	BK 0641131
max. Türgewicht pro Paar	40 kg
max. Türhöhe	2250 mm
max. Türbreite	1000 mm
Material	Messing

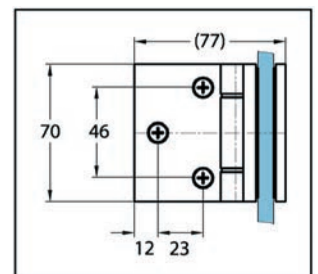
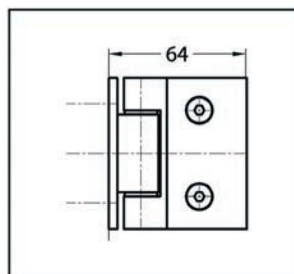

**i** Glasdicke 8 mm

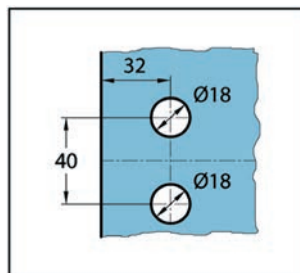
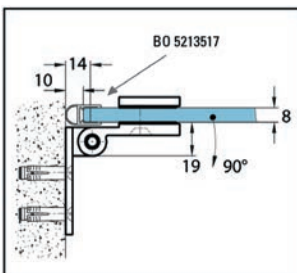

## Duschtürband Wellness® Glas-Wand 90° nach außen öffnend lange Anschraubplatte



OBERFLÄCHE	ART.-NR.
glanzverchromt	BK 0641531
max. Türgewicht pro Paar	40 kg
max. Türhöhe	2250 mm
max. Türbreite	1000 mm
Material	Messing

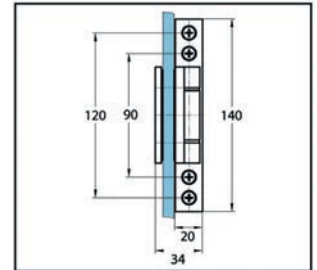
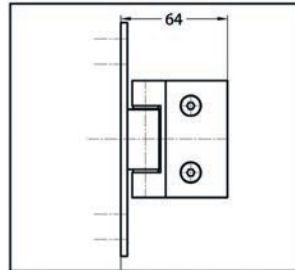

**i** Glasdicke 8 mm

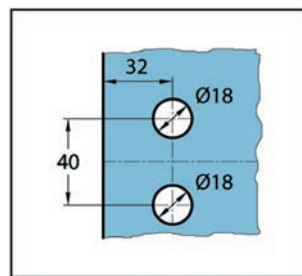
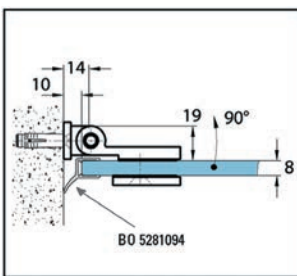

## Duschtürband Wellness® Glas-Wand 90° nach innen öffnend lange Anschraubplatte



OBERFLÄCHE	ART.-NR.
glanzverchromt	BK 0641631
max. Türgewicht pro Paar	40 kg
max. Türhöhe	2250 mm
max. Türbreite	1000 mm
Material	Messing

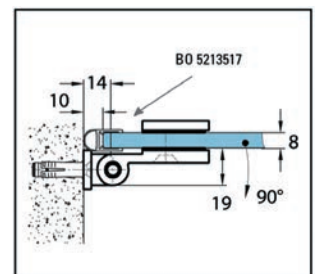
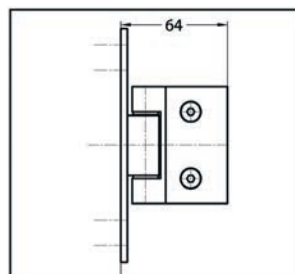

**i** Glasdicke 8 mm

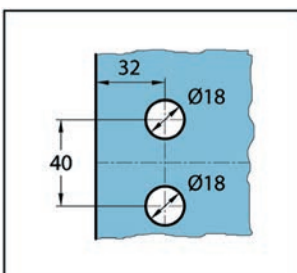



## Duschtürband Wellness® Glas-Glas 180° nach außen öffnend



**i** Glasdicke 8 mm

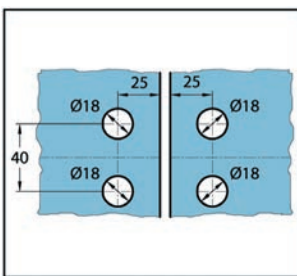

OBERFLÄCHE	ART.-NR.
glanzverchromt	BK 0643031
max. Türgewicht pro Paar	40 kg
max. Türhöhe	2250 mm
max. Türbreite	1000 mm
Material	Messing

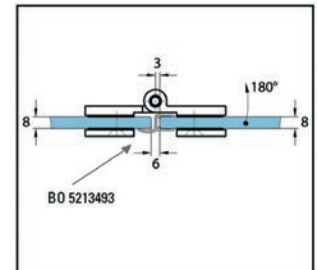
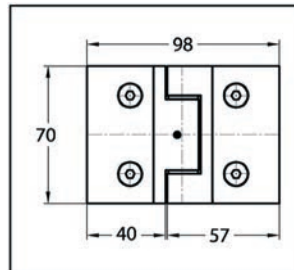

## Duschtürband Wellness® Glas-Glas 180° nach innen öffnend



**i** Glasdicke 8 mm

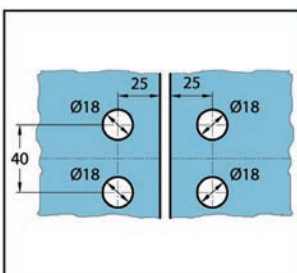

OBERFLÄCHE	ART.-NR.
glanzverchromt	BK 0643131
max. Türgewicht pro Paar	40 kg
max. Türhöhe	2250 mm
max. Türbreite	1000 mm
Material	Messing

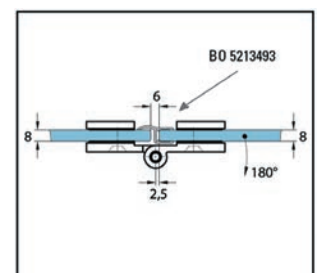
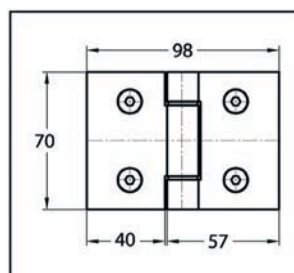

## Duschtürband Wellness® Glas-Glas 135° / 180° nach außen öffnend



**i** Glasdicke 8 mm

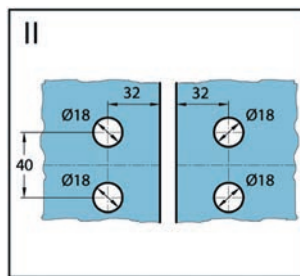
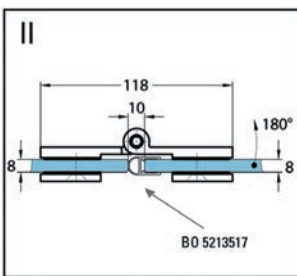

OBERFLÄCHE	ART.-NR.
glanzverchromt	BK 0647031
max. Türgewicht pro Paar	40 kg
max. Türhöhe	2250 mm
max. Türbreite	1000 mm
Material	Messing

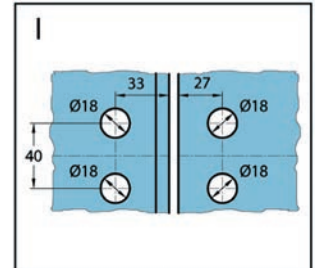
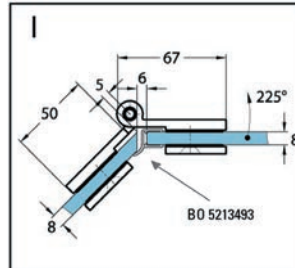

## Winkelverbinder Wellness® Glas-Wand 90°



**i** Glasdicke 8 mm

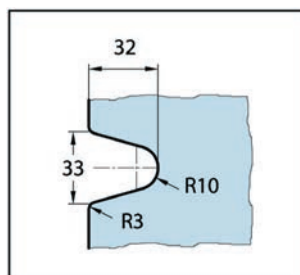
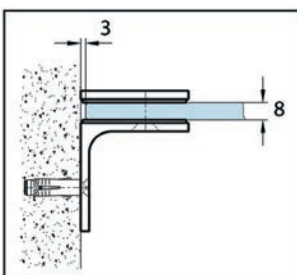

OBERFLÄCHE	ART.-NR.
glanzverchromt	BK 0648031
max. Türgewicht pro Paar	– kg
max. Türhöhe	– mm
max. Türbreite	– mm
Material	Messing

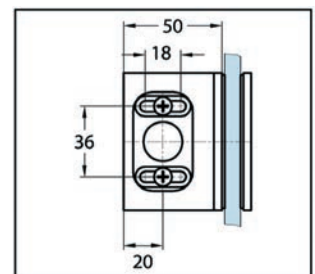
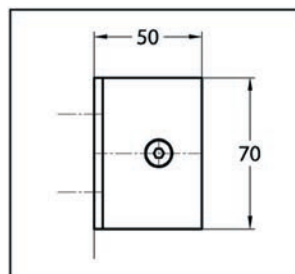

## Winkelverbinder Wellness® Glas-Wand 90°



**i** Glasdicke 8 mm

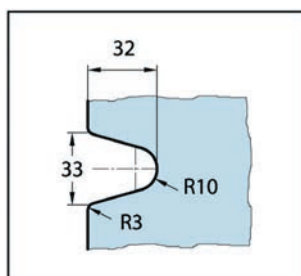
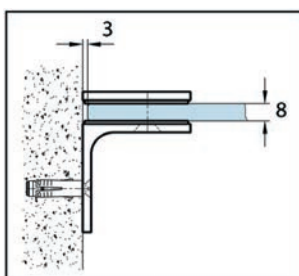

OBERFLÄCHE	ART.-NR.
glanzverchromt	BK 0648131
max. Türgewicht pro Paar	– kg
max. Türhöhe	– mm
max. Türbreite	– mm
Material	Messing

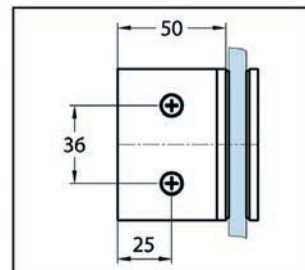
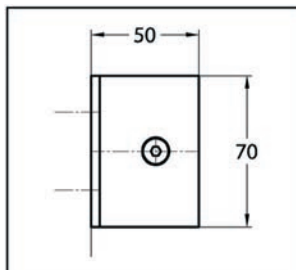

## Winkelverbinder Wellness® Glas-Glas 90°



**i** Glasdicke 8 mm

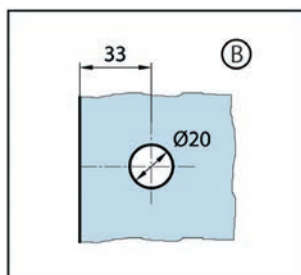
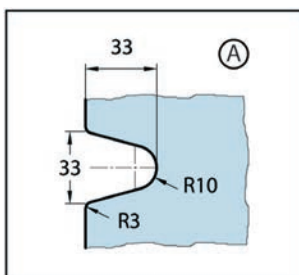

OBERFLÄCHE	ART.-NR.
glanzverchromt	BK 0648331
max. Türgewicht pro Paar	– kg
max. Türhöhe	– mm
max. Türbreite	– mm
Material	Messing

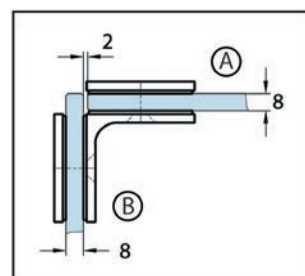
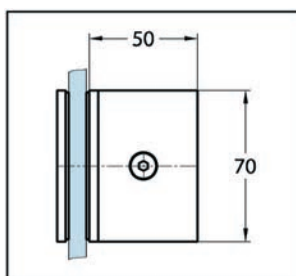

## Winkelverbinder Wellness® Glas-Wand 135°

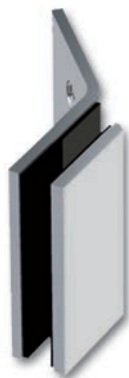

**i** Glasdicke 8 mm

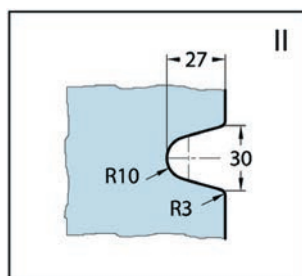
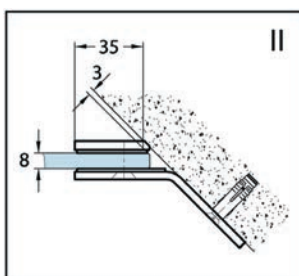

OBERFLÄCHE	ART.-NR.
glanzverchromt	BK 0648531
max. Türgewicht pro Paar	- kg
max. Türhöhe	- mm
max. Türbreite	- mm
Material	Messing

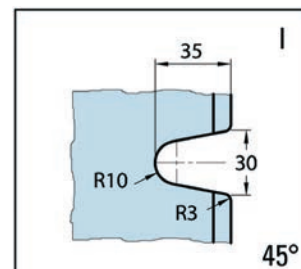
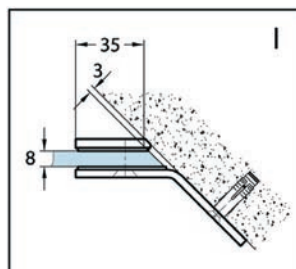

## Winkelverbinder Wellness® Glas-Glas 135°



**i** Glasdicke 8 mm

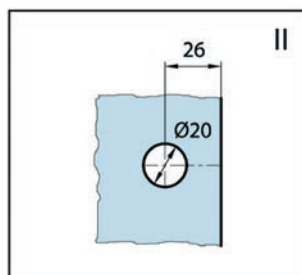
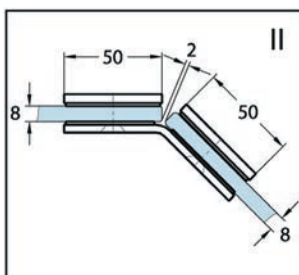

OBERFLÄCHE	ART.-NR.
glanzverchromt	BK 0648731
max. Türgewicht pro Paar	- kg
max. Türhöhe	- mm
max. Türbreite	- mm
Material	Messing

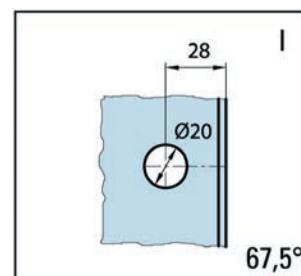
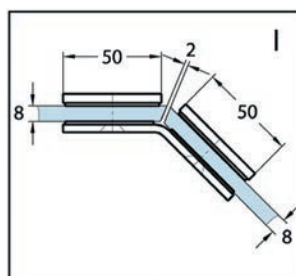

## Längsverbinder Wellness® Glas-Wand 180°



**i** Glasdicke 8 mm

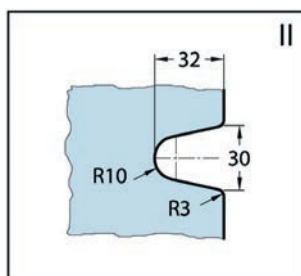
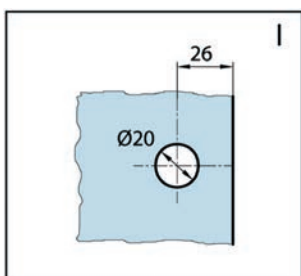

OBERFLÄCHE	ART.-NR.
glanzverchromt	BK 0647131
max. Türgewicht pro Paar	– kg
max. Türhöhe	– mm
max. Türbreite	– mm
Material	Messing

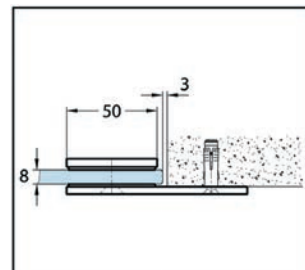
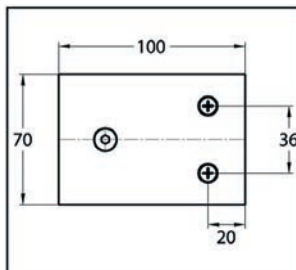

## Längsverbinder Wellness® Glas-Glas 180°



**i** Glasdicke 8 mm

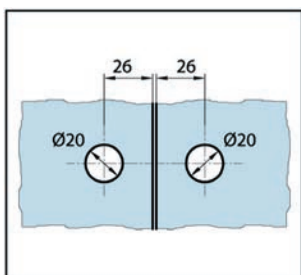

OBERFLÄCHE	ART.-NR.
glanzverchromt	BK 0647331
max. Türgewicht pro Paar	– kg
max. Türhöhe	– mm
max. Türbreite	– mm
Material	Messing

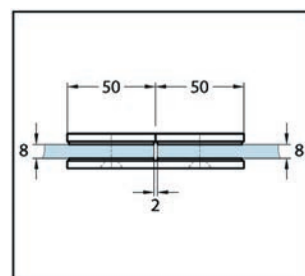
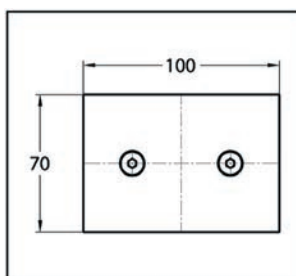

# Duschtürbeschläge Wellness® Premium

Der Wellness® Beschlag bietet Komfort in einem flexiblen Duschsystem. Er ist vielseitig einsetzbar: im Standard-Design, in einer rahmenlosen Konstruktion oder im Falttürsystem. Die Türbänder sind frei schwingend. Die Zuhaltung erfolgt bei diesem Türband mittels Magnetdichtprofilen. Auch hier können die Dichtprofile durch das Band durchgeführt werden (By-Pass-System).

## Duschtürband Wellness® Premium Glas-Wand 90° nach außen öffnend DIN rechts



OBERFLÄCHE	ART.-NR.
glanzverchromt	BK 1641031
max. Türgewicht pro Paar	40 kg
max. Türhöhe	2250 mm
max. Türbreite	1000 mm
Material	Messing

**i** Glasdicke 8 mm

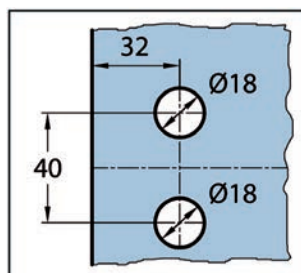
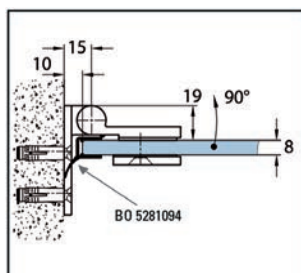
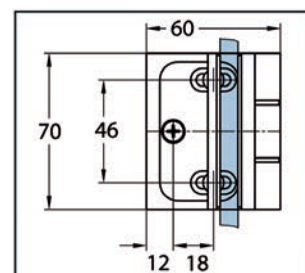
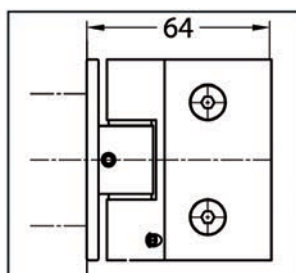

## Duschtürband Wellness® Premium Glas-Wand 90° nach außen öffnend DIN links



OBERFLÄCHE	ART.-NR.
glanzverchromt	BK 1641231
max. Türgewicht pro Paar	40 kg
max. Türhöhe	2250 mm
max. Türbreite	1000 mm
Material	Messing

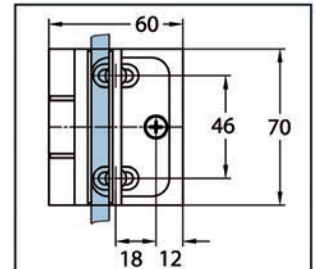
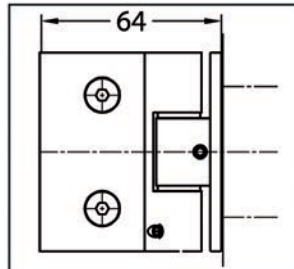

**i** Glasdicke 8 mm

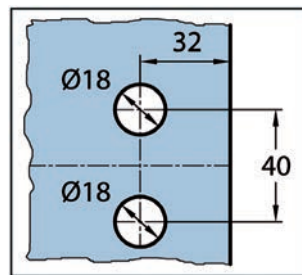
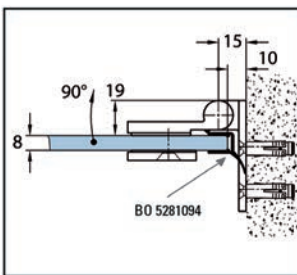

## Duschtürband Wellness® Premium Glas-Wand 90° nach innen öffnend DIN rechts



OBERFLÄCHE	ART.-NR.
glanzverchromt	BK 1641331
max. Türgewicht pro Paar	40 kg
max. Türhöhe	2250 mm
max. Türbreite	1000 mm
Material	Messing

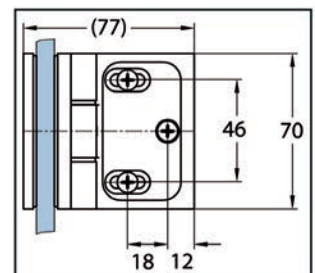
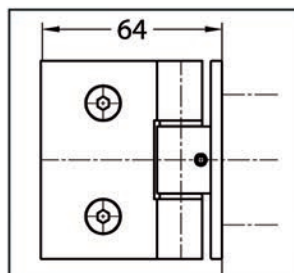

**i** Glasdicke 8 mm

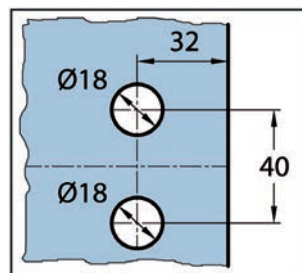
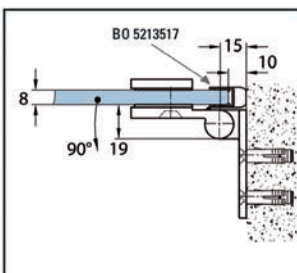

## Duschtürband Wellness® Premium Glas-Wand 90° nach innen öffnend DIN links



OBERFLÄCHE	ART.-NR.
glanzverchromt	BK 1641131
max. Türgewicht pro Paar	40 kg
max. Türhöhe	2250 mm
max. Türbreite	1000 mm
Material	Messing

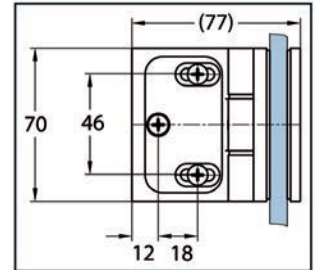
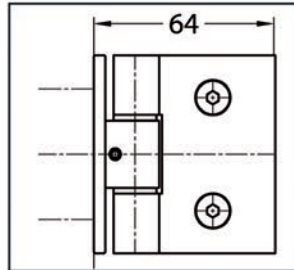

**i** Glasdicke 8 mm

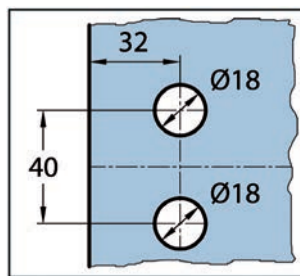
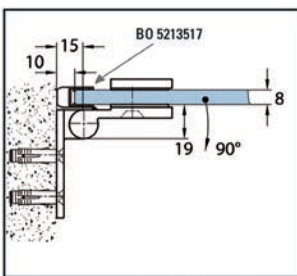

## Duschtürband Wellness® Premium Glas-Glas 180° nach außen öffnend DIN rechts



OBERFLÄCHE	ART.-NR.
glanzverchromt	BK 1643031
max. Türgewicht pro Paar	40 kg
max. Türhöhe	2250 mm
max. Türbreite	1000 mm
Material	Messing

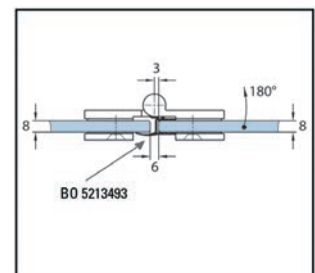
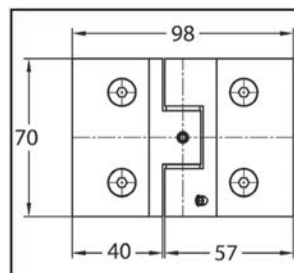

**i** Glasdicke 8 mm

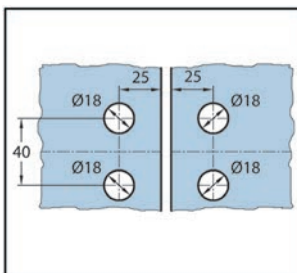



## Duschtürband Wellness® Premium Glas-Glas 180° nach außen öffnend DIN links



**i** Glasdicke 8 mm

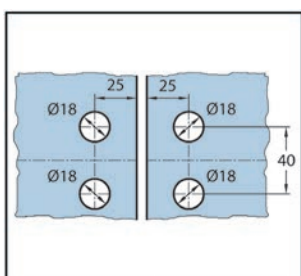

OBERFLÄCHE	ART.-NR.
glanzverchromt	BK 1643231
max. Türgewicht pro Paar	40 kg
max. Türhöhe	2250 mm
max. Türbreite	1000 mm
Material	Messing

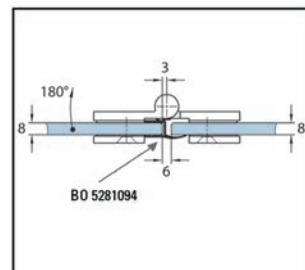
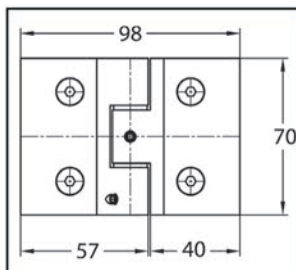

## Duschtürband Wellness® Premium Glas-Glas 180° nach innen öffnend DIN rechts



**i** Glasdicke 8 mm

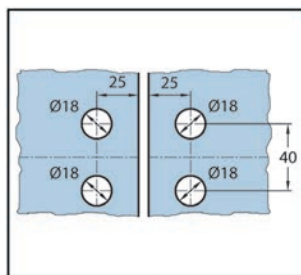

OBERFLÄCHE	ART.-NR.
glanzverchromt	BK 1643331
max. Türgewicht pro Paar	40 kg
max. Türhöhe	2250 mm
max. Türbreite	1000 mm
Material	Messing

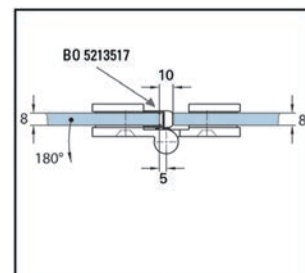
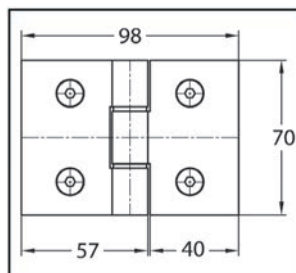

## Duschtürband Wellness® Premium Glas-Glas 180° nach innen öffnend DIN links



**i** Glasdicke 8 mm

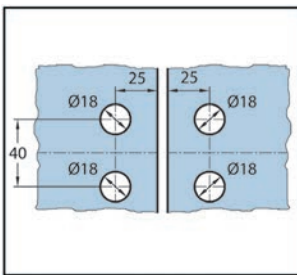

OBERFLÄCHE	ART.-NR.
glanzverchromt	BK 1643131
max. Türgewicht pro Paar	40 kg
max. Türhöhe	2250 mm
max. Türbreite	1000 mm
Material	Messing

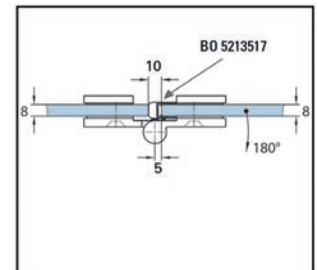
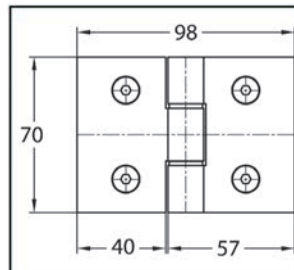

## Duschtürband Wellness® Premium Glas-Glas 135° nach außen öffnend DIN rechts





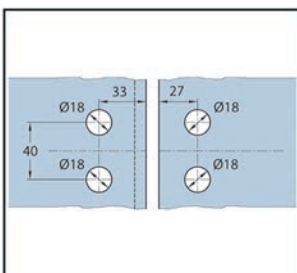

**i** Glasdicke 8 mm

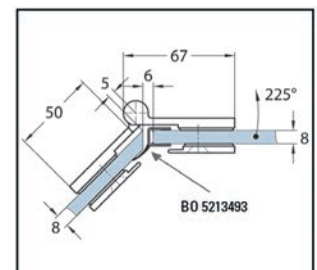
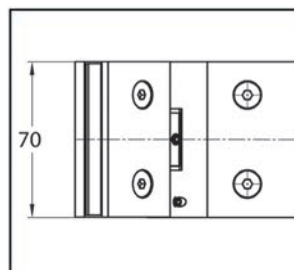

OBERFLÄCHE	ART.-NR.
glanzverchromt	BK 1647031
max. Türgewicht pro Paar	40 kg
max. Türhöhe	2250 mm
max. Türbreite	1000 mm
Material	Messing



# Pendelduschtürbänder

	Bilbao Premium	Bilbao Select	Bilbao	Barcelona Select	Barcelona
					
Seite	38	44	50	54	60
Innen flächenbündig					
Hebe-Senk-Mechanismus					
Verstellung der 0-Lage	✓	✓		✓	
Lochbohrung im Glas					
Glasausschnitt	✓	✓	✓	✓	✓
Glasdicke ESG (mm)	8 / 10 / 12	8 / 10 / 12	8 / 10 / 12	8 / 10 / 12	8 / 10 / 12
max. Türgewicht (kg)	50 / 40	40	36	40	36
max. Türhöhe (mm)	2000	2000	2000	2000	2000
max. Türbreite (mm)	1000	1000	900	1000	900
Prüfung in Anlehnung DIN 14428	✓				

Milano Original	Europe	Granada	Next	Plan artist	Aqua	Art	Easy
							
64	69	73	78	82	89	92	96
			✓	✓			
			✓	✓	✓		
✓	✓	✓	✓		✓		✓
			✓	✓			
✓	✓	✓	✓	✓		✓	✓
8 / 10	8 / 10	8 / 10	8 / 10	8	6 / 8	6 / 8 / 10	8
50	40	35	40	38	35	35	38
2250 (8)	2000	2000	2250	2100	2187	2000	2250
1000 (8) 850 (10)	1000	900	900	900	800	750	900
✓	✓		✓	✓			✓

# Duschtürbeschläge Bohle Bilbao Premium

Die Duschtürband-Serie Bohle Bilbao Premium vereint modernes eckiges Design mit sinnvollen technischen Details. Und das zu einem hervorragenden Preis-/Leistungsverhältnis. Die Beschläge sind aus Messing gefertigt und für Glasdicken von 8 mm, 10 mm und 12 mm geeignet. Die Nulllage ist bei allen Bändern einstellbar. Die automatische Rückholzone von  $\pm 15^\circ$  in die Nulllage sorgt für ein komfortables Schließen der Duschtüre. Außerhalb dieser Zone halten die Bänder jede Position.



## Duschtürband Bilbao Premium HD Glas-Wand 90° einseitige Wandmontage



OBERFLÄCHE	ART.-NR.
glanzverchromt	BO 5211563
Edelstahleffekt	BO 5211564
max. Türgewicht pro Paar	50 kg
max. Türhöhe	2000 mm
max. Türbreite	1000 mm
Material	Messing

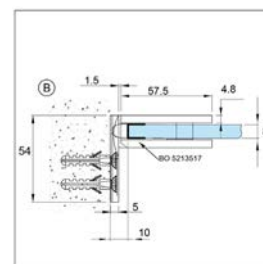
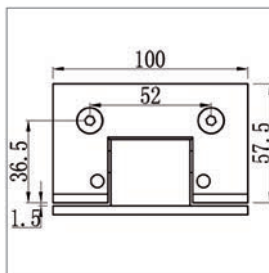

**i** Glasdicke 8, 10, 12 mm · selbstschließend ab 15° · stufenlose Einstellbarkeit der Nulllage · Lieferung ohne Befestigungsmaterial

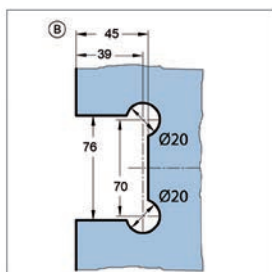

## Duschtürband Bilbao Premium Glas-Wand 90° einseitige Wandmontage



OBERFLÄCHE	ART.-NR.
glanzverchromt	BO 5211553
Edelstahleffekt	BO 5211554
max. Türgewicht pro Paar	40 kg
max. Türhöhe	2000 mm
max. Türbreite	1000 mm
Material	Messing

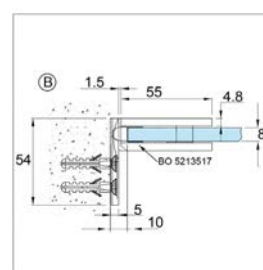
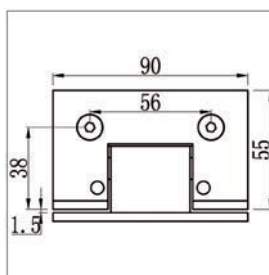

**i** Glasdicke 8, 10, 12 mm · selbstschließend ab 15° · stufenlose Einstellbarkeit der Nulllage · Lieferung ohne Befestigungsmaterial

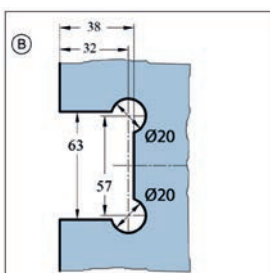

## Duschtürband Bilbao Premium HD Glas-Wand 90° beidseitige Wandmontage



**i** Glasdicke 8, 10, 12 mm · selbstschließend ab 15° · stufenlose Einstellbarkeit der Nulllage · Lieferung ohne Befestigungsmaterial

OBERFLÄCHE	ART.-NR.
glanzverchromt	BO 5211561
Edelstahleffekt	BO 5211562
max. Türgewicht pro Paar	50 kg
max. Türhöhe	2000 mm
max. Türbreite	1000 mm
Material	Messing

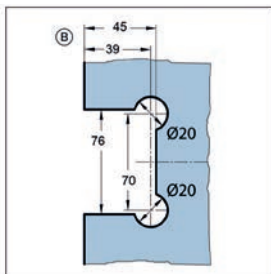
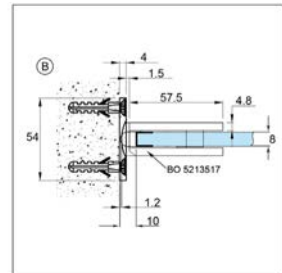
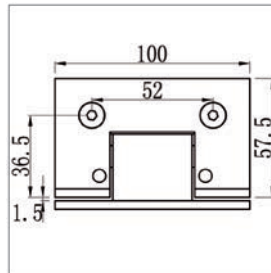

## Duschtürband Bilbao Premium Glas-Wand 90° beidseitige Wandmontage



**i** Glasdicke 8, 10, 12 mm · selbstschließend ab 15° · stufenlose Einstellbarkeit der Nulllage · Lieferung ohne Befestigungsmaterial

OBERFLÄCHE	ART.-NR.
glanzverchromt	BO 5211551
Edelstahleffekt	BO 5211552
max. Türgewicht pro Paar	40 kg
max. Türhöhe	2000 mm
max. Türbreite	1000 mm
Material	Messing

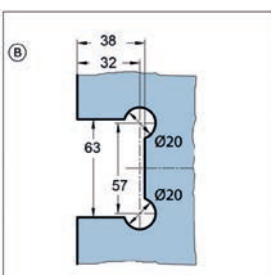
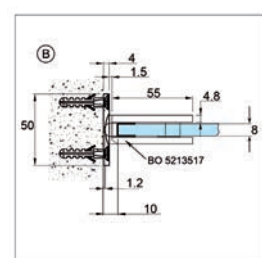
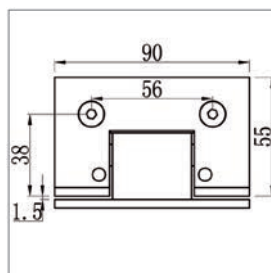

## Duschtürband Bilbao Premium Glas-Glas 90°



**i** Glasdicke 8, 10, 12 mm · selbstschließend ab 15° · stufenlose Einstellbarkeit der Nulllage · Lieferung ohne Befestigungsmaterial

OBERFLÄCHE	ART.-NR.
glanzverchromt	BO 5211557
Edelstahleffekt	BO 5211558
max. Türgewicht pro Paar	40 kg
max. Türhöhe	2000 mm
max. Türbreite	1000 mm
Material	Messing

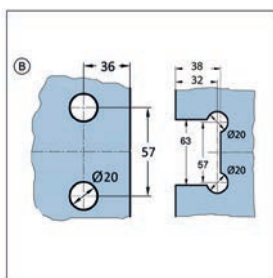
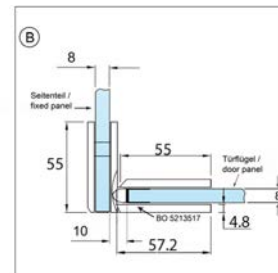
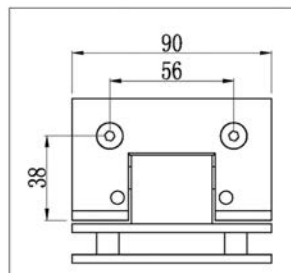

## Duschtürband Bilbao Premium HD Glas-Glas 180°



**i** Glasdicke 8, 10, 12 mm · selbstschließend ab 15° · stufenlose Einstellbarkeit der Nulllage · Lieferung ohne Befestigungsmaterial

OBERFLÄCHE	ART.-NR.
glanzverchromt	BO 5211565
Edelstahleffekt	BO 5211566
max. Türgewicht pro Paar	50 kg
max. Türhöhe	2000 mm
max. Türbreite	1000 mm
Material	Messing

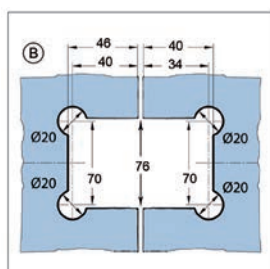
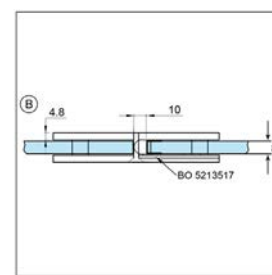
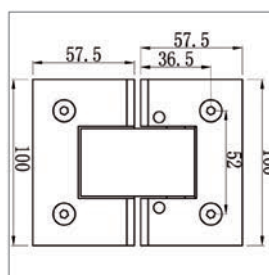



## Duschtürband Bilbao Premium Glas-Glas 180°



**i** Glasdicke 8, 10, 12 mm · selbstschließend ab 15° · stufenlose Einstellbarkeit der Nulllage · Lieferung ohne Befestigungsmaterial

OBERFLÄCHE	ART.-NR.
glanzverchromt	BO 5211555
Edelstahleffekt	BO 5211556
max. Türgewicht pro Paar	40 kg
max. Türhöhe	2000 mm
max. Türbreite	1000 mm
Material	Messing

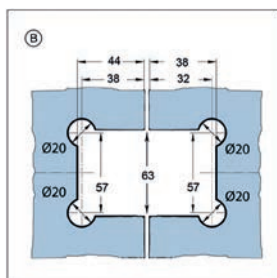
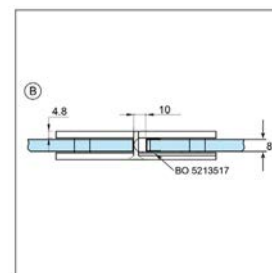
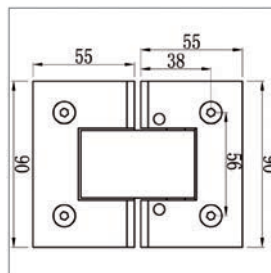

## Winkelverbinder Bilbao Premium HD Glas-Wand 90°



**i** Glasdicke 8, 10, 12 mm · Lieferung ohne Befestigungsmaterial

OBERFLÄCHE	ART.-NR.
glanzverchromt	BO 5211567N
Edelstahleffekt	BO 5211568N
max. Türgewicht pro Paar	– kg
max. Türhöhe	– mm
max. Türbreite	– mm
Material	Messing

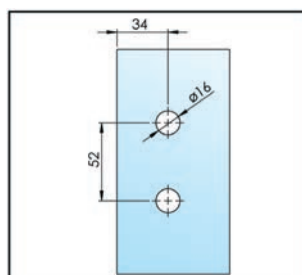
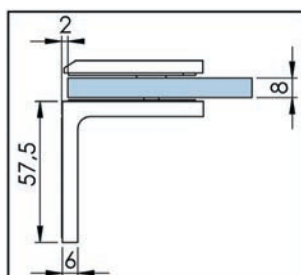
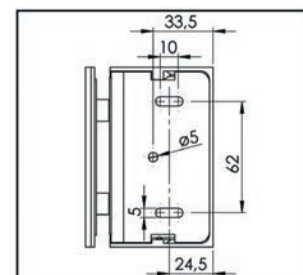
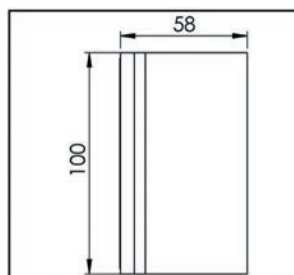

# Winkelverbinder Bilbao Premium Glas-Wand 90°



OBERFLÄCHE	ART.-NR.
glanzverchromt	BO 5211569N
Edelstahleffekt	BO 5211570N
max. Türgewicht pro Paar	– kg
max. Türhöhe	– mm
max. Türbreite	– mm
Material	Messing

**i** Glasdicke 8, 10, 12 mm · Lieferung ohne Befestigungsmaterial

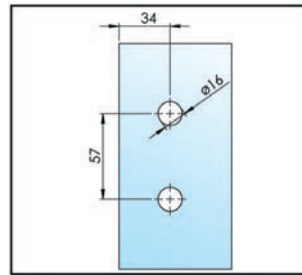
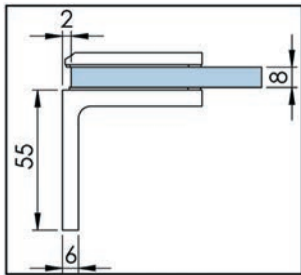
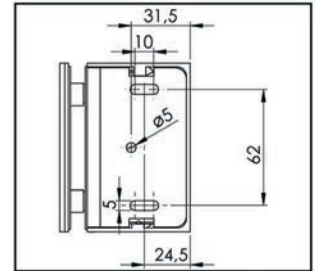
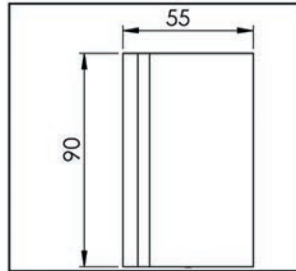

# Duschtürbeschläge Bohle Bilbao Select

Die Duschtürbandserie Bilbao vereint modernes, eckiges Design mit nützlichen technischen Details. Durch ihre Vielfältigkeit und Funktionalität sowie mit einem hervorragenden Preis-/ Leistungsverhältnis überzeugt die Serie Bauherren, Planer und Architekten gleichermaßen. Bilbao Select verfügt über eine Selbstschließfunktion ab einem Öffnungswinkel von ca. +/-15°. Außerhalb dieses Bereiches bleibt das Band in jeder Position stehen. Zusätzlich verfügt die Serie Bilbao Select eine einstellbare Nulllage, die dem Installateur das Ausrichten der Tür enorm erleichtert.



## Duschtürband Bilbao Select Glas-Wand 90° einseitige Wandmontage



OBERFLÄCHE	ART.-NR.
glanzverchromt	BO 5211546
Edelstahleffekt	BO 5211547
max. Türgewicht pro Paar	40 kg
max. Türhöhe	2000 mm
max. Türbreite	1000 mm
Material	Messing

**i** Glasdicke 8, 10, 12 mm · selbstschließend ab 15° · stufenlose Einstellbarkeit der Nulllage · Lieferung ohne Befestigungsmaterial

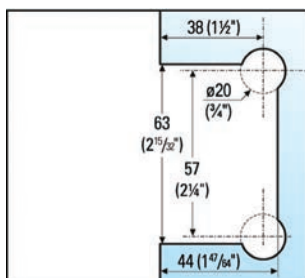
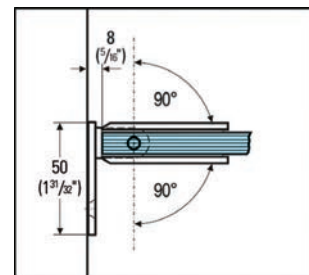
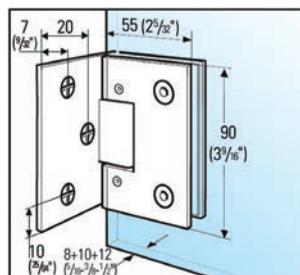

## Duschtürband Bilbao Select Glas-Wand 90° beidseitige Wandmontage



OBERFLÄCHE	ART.-NR.
glanzverchromt	BO 5211516
Edelstahleffekt	BO 5211517
max. Türgewicht pro Paar	40 kg
max. Türhöhe	2000 mm
max. Türbreite	1000 mm
Material	Messing

**i** Glasdicke 8, 10, 12 mm · selbstschließend ab 15° · stufenlose Einstellbarkeit der Nulllage · Lieferung ohne Befestigungsmaterial

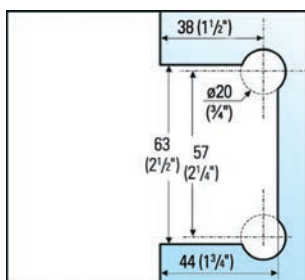
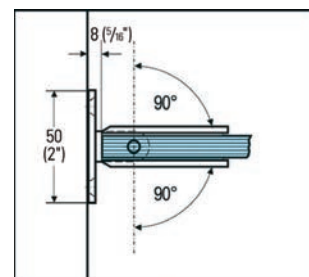
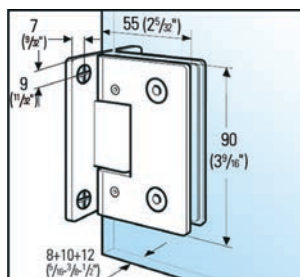

## Duschtürband Bilbao Select Glas-Glas 90°



OBERFLÄCHE	ART.-NR.
glanzverchromt	BO 5211806
max. Türgewicht pro Paar	40 kg
max. Türhöhe	2000 mm
max. Türbreite	1000 mm
Material	Messing

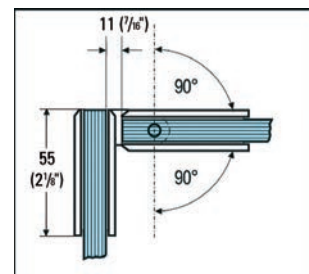
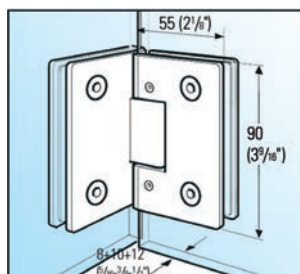

**i** Glasdicke 8, 10, 12 mm · selbstschließend ab 15° · stufenlose Einstellbarkeit der Nulllage · Lieferung ohne Befestigungsmaterial · Zur Montage eines Türflügels an einem Seitenteil

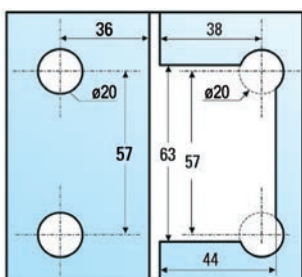

## Duschtürband Bilbao Select Glas-Glas 135°



OBERFLÄCHE	ART.-NR.
glanzverchromt	BO 5211906
max. Türgewicht pro Paar	40 kg
max. Türhöhe	2000 mm
max. Türbreite	1000 mm
Material	Messing

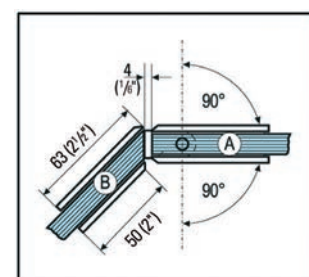
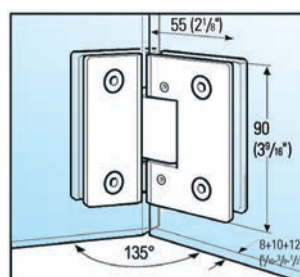

**i** Glasdicke 8, 10, 12 mm · selbstschließend ab 15° · stufenlose Einstellbarkeit der Nulllage · Lieferung ohne Befestigungsmaterial · Zur Montage eines Türflügels an einem Seitenteil

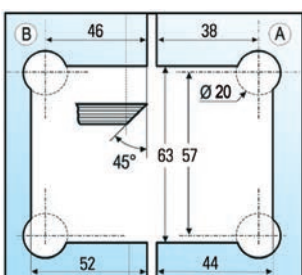

## Duschtürband Bilbao Select Glas-Glas 180°

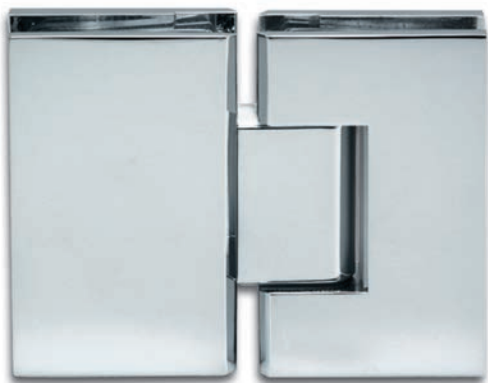

**i** Glasdicke 8, 10, 12 mm · selbstschließend ab 15° · stufenlose Einstellbarkeit der Nulllage · Lieferung ohne Befestigungsmaterial · Zur Montage eines Türflügels an einem Seitenteil

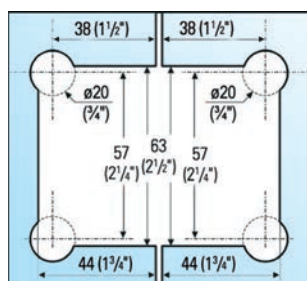

OBERFLÄCHE	ART.-NR.
glanzverchromt	BO 5211716
Edelstahleffekt	BO 5211717
max. Türgewicht pro Paar	40 kg
max. Türhöhe	2000 mm
max. Türbreite	1000 mm
Material	Messing

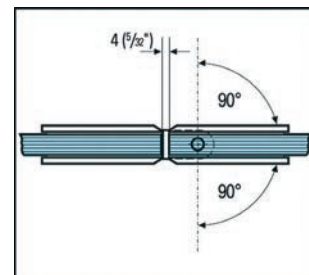
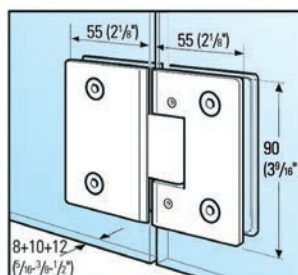

## Klemmträger Bilbao Glas-Wand 90°



**i** Glasdicke 8, 10, 12 mm · Lieferung ohne Befestigungsmaterial · Für feststehende Trennwände

OBERFLÄCHE	ART.-NR.
glanzverchromt	BO 5218420
Edelstahleffekt	BO 5218421
max. Türgewicht pro Paar	– kg
max. Türhöhe	– mm
max. Türbreite	– mm
Material	Messing

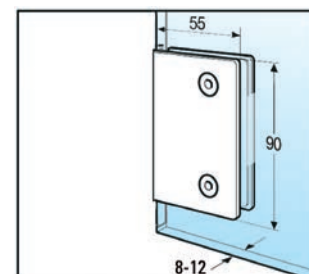
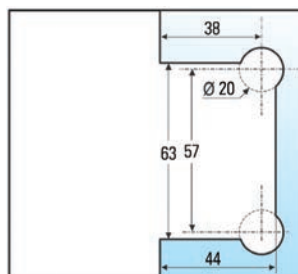

## Winkelverbinder Bilbao Glas-Wand 90°



**i** Glasdicke 8, 10, 12 mm · Lieferung ohne Befestigungsmaterial · Für feststehende Trennwände

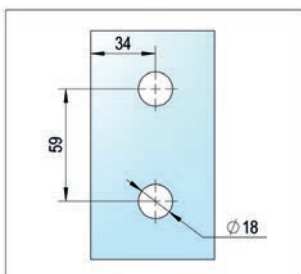

OBERFLÄCHE	ART.-NR.
glanzverchromt	BO 5213142
Edelstahleffekt	BO 5213143
max. Türgewicht pro Paar	– kg
max. Türhöhe	– mm
max. Türbreite	– mm
Material	Messing

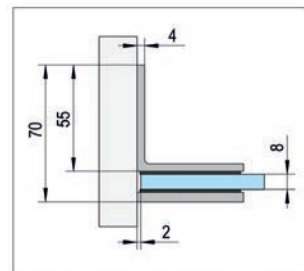
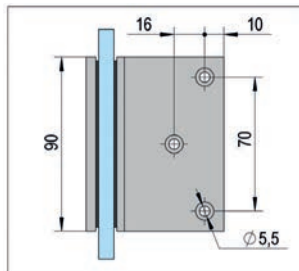

## Winkelverbinder Bilbao Glas-Glas 90°



**i** Glasdicke 8, 10, 12 mm · Lieferung ohne Befestigungsmaterial · Für feststehende Trennwände

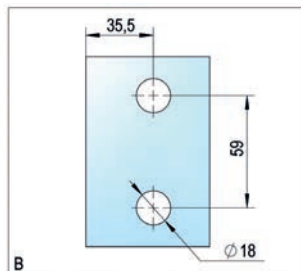
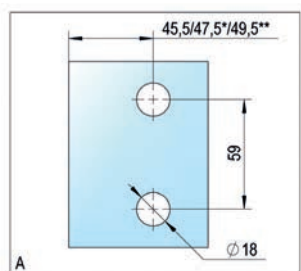

OBERFLÄCHE	ART.-NR.
glanzverchromt	BO 5213152
Edelstahleffekt	BO 5213153
max. Türgewicht pro Paar	– kg
max. Türhöhe	– mm
max. Türbreite	– mm
Material	Messing

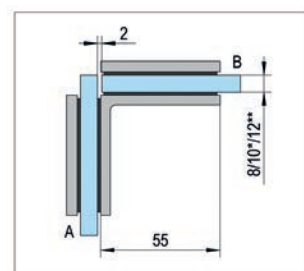
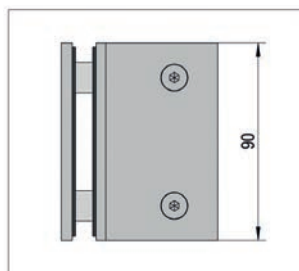

## Längsverbinder Bilbao Glas-Glas 180°



OBERFLÄCHE	ART.-NR.
glanzverchromt	BO 5213162
Edelstahleffekt	BO 5213163
max. Türgewicht pro Paar	– kg
max. Türhöhe	– mm
max. Türbreite	– mm
Material	Messing

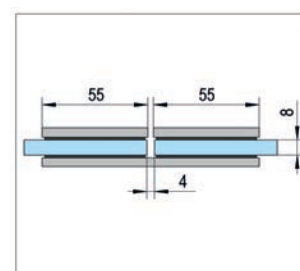
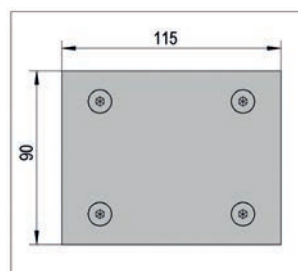

**i** Glasdicke 8, 10, 12 mm · Lieferung ohne Befestigungsmaterial · Für feststehende Trennwände

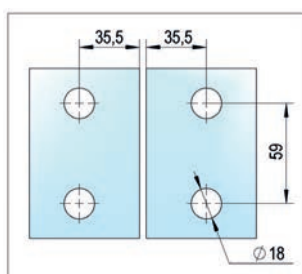

Die Duschtürbänder der Serien Bilbao Select, Aqua und Milano Original erhalten Sie auch in der Trendfarbe schwarz.

Zusätzlich bieten wir Ihnen dazu auch passende Stabilisierungsstangen und Griffe.

Alles zusammengefasst finden Sie in der neuen Broschüre Black Diamonds. Sprechen Sie uns an!





# Duschtürbeschläge Bohle Bilbao

Die Duschtürbandserie Bilbao vereint modernes, eckiges Design mit sinnvollen technischen Details. Durch ihre Vielfältigkeit und Funktionalität sowie mit einem hervorragenden Preis-/ Leistungsverhältnis überzeugt die Serie Bauherren, Planer und Architekten gleichermaßen. Bilbao verfügt über eine Selbstschließfunktion ab einem Öffnungswinkel von ca. +/-15°. Außerhalb dieses Bereiches bleibt das Band in jeder Position stehen.

## Duschtürband Bilbao Glas-Wand 90° einseitige Wandmontage



OBERFLÄCHE	ART.-NR.
glanzverchromt	BO 5211549
Edelstahleffekt	BO 5211550
max. Türgewicht pro Paar	36 kg
max. Türhöhe	2000 mm
max. Türbreite	900 mm
Material	Messing

**i** Glasdicke 8, 10, 12 mm · selbstschließend ab 15° · Lieferung ohne Befestigungsmaterial

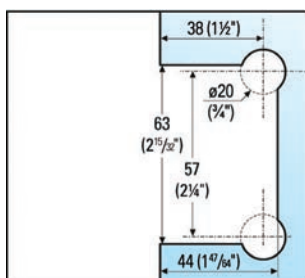
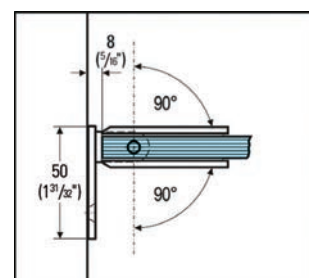
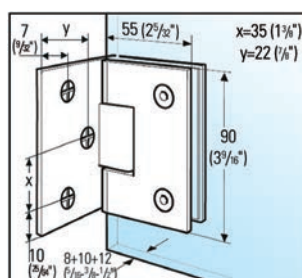

## Duschtürband Bilbao Glas-Glas 180°

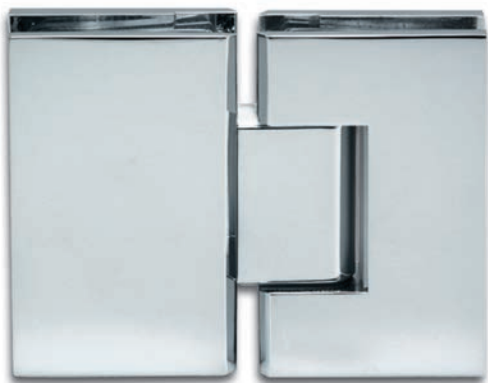

**i** Glasdicke 8, 10, 12 mm · selbstschließend ab 15° · Lieferung ohne Befestigungsmaterial · Zur Montage eines Türflügels an einem Seitenteil

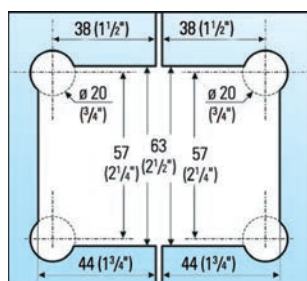

OBERFLÄCHE	ART.-NR.
glanzverchromt	BO 5218210
Edelstahleffekt	BO 5218211
max. Türgewicht pro Paar	36 kg
max. Türhöhe	2000 mm
max. Türbreite	900 mm
Material	Messing

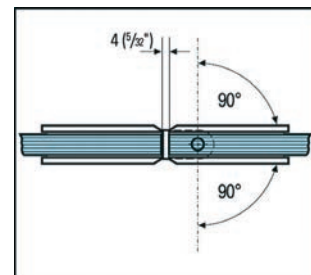
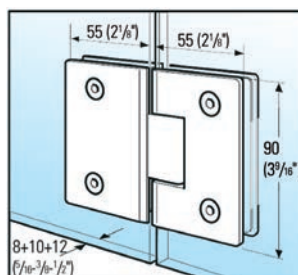

## Klemmträger Bilbao Glas-Wand 90°



**i** Glasdicke 8, 10, 12 mm · Lieferung ohne Befestigungsmaterial · Für feststehende Trennwände

OBERFLÄCHE	ART.-NR.
glanzverchromt	BO 5218420
Edelstahleffekt	BO 5218421
max. Türgewicht pro Paar	– kg
max. Türhöhe	– mm
max. Türbreite	– mm
Material	Messing

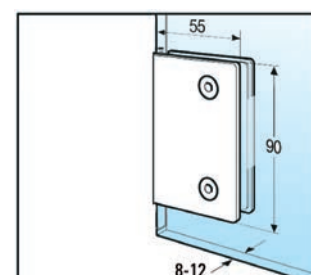
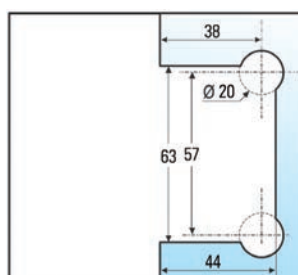

## Winkelverbinder Bilbao Glas-Wand 90°



**i** Glasdicke 8, 10, 12 mm · Lieferung ohne Befestigungsmaterial · Für feststehende Trennwände

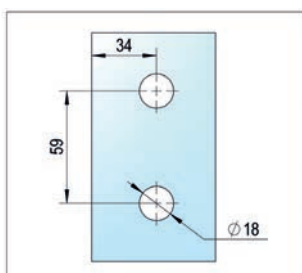

OBERFLÄCHE	ART.-NR.
glanzverchromt	BO 5213142
Edelstahleffekt	BO 5213143
max. Türgewicht pro Paar	– kg
max. Türhöhe	– mm
max. Türbreite	– mm
Material	Messing

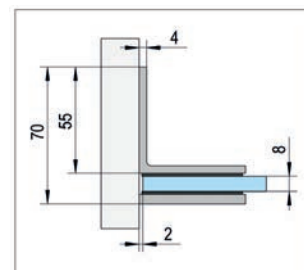
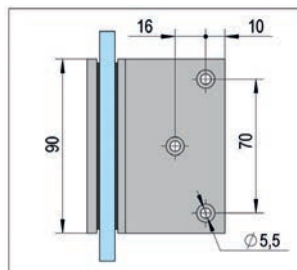

## Winkelverbinder Bilbao Glas-Glas 90°



**i** Glasdicke 8, 10, 12 mm · Lieferung ohne Befestigungsmaterial · Für feststehende Trennwände

OBERFLÄCHE	ART.-NR.
glanzverchromt	BO 5213152
Edelstahleffekt	BO 5213153
max. Türgewicht pro Paar	– kg
max. Türhöhe	– mm
max. Türbreite	– mm
Material	Messing

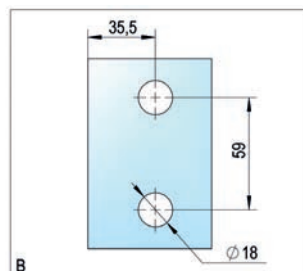
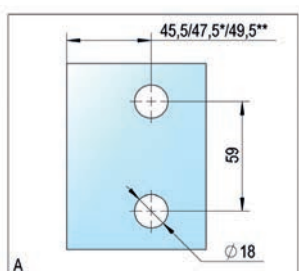
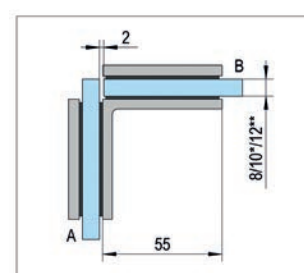
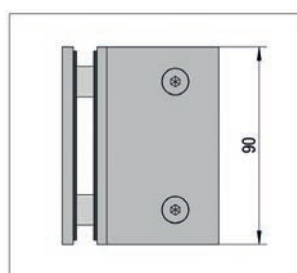

# Längsverbinder Bilbao Glas-Glas 180°



OBERFLÄCHE	ART.-NR.
glanzverchromt	B0 5213162
Edelstahleffekt	B0 5213163
max. Türgewicht pro Paar	– kg
max. Türhöhe	– mm
max. Türbreite	– mm
Material	Messing

**i** Glasdicke 8, 10, 12 mm · Lieferung ohne Befestigungsmaterial · Für feststehende Trennwände

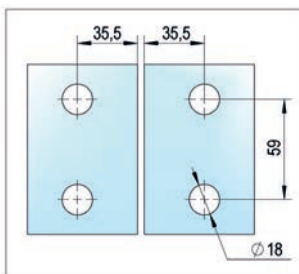
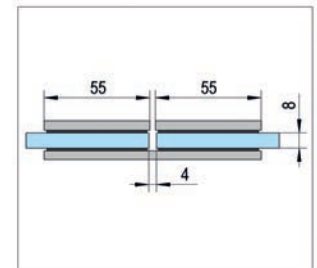
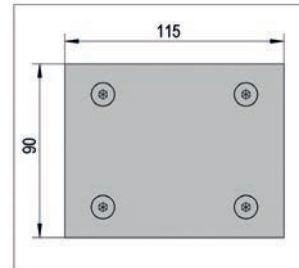

# Duschtürbeschläge Bohle Barcelona Select

Beschwingte Leichtigkeit – Barcelona ist die perfekte Duschtürbandserie für das komfortable Familienbad. Das harmonische Design mit abgerundeten Ecken ist vielseitig einsetzbar. Barcelona Select ist zudem äußerst stabil und höchst funktional. Barcelona Select verfügt über eine Selbstschließfunktion ab einem Öffnungswinkel von ca.  $\pm 15^\circ$ . Außerhalb dieses Bereiches bleibt das Band in jeder Position stehen. Die Serie Barcelona Select bietet im Vergleich zu Barcelona eine einstellbare Nulllage, die dem Installateur das Ausrichten der Tür enorm erleichtert.



## Duschtürband Barcelona Select Glas-Wand 90° einseitige Wandmontage



OBERFLÄCHE	ART.-NR.
glanzverchromt	BO 5219110
Edelstahleffekt	BO 5219111
max. Türgewicht pro Paar	40 kg
max. Türhöhe	2000 mm
max. Türbreite	1000 mm
Material	Messing

**i** Glasdicke 8, 10, 12 mm · selbstschließend ab 15° · stufenlose Einstellbarkeit der Nulllage · Lieferung ohne Befestigungsmaterial

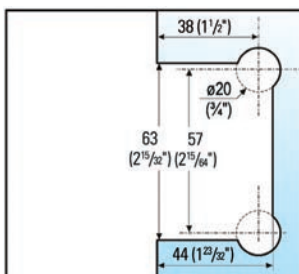
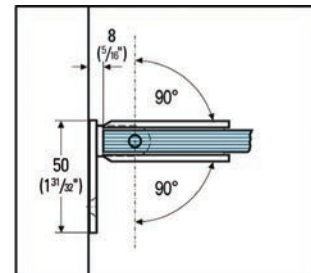
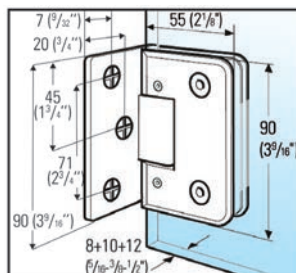

## Duschtürband Barcelona Select Glas-Wand 90° beidseitige Wandmontage



OBERFLÄCHE	ART.-NR.
glanzverchromt	BO 5219114
Edelstahleffekt	BO 5219115
max. Türgewicht pro Paar	40 kg
max. Türhöhe	2000 mm
max. Türbreite	1000 mm
Material	Messing

**i** Glasdicke 8, 10, 12 mm · selbstschließend ab 15° · stufenlose Einstellbarkeit der Nulllage · Lieferung ohne Befestigungsmaterial

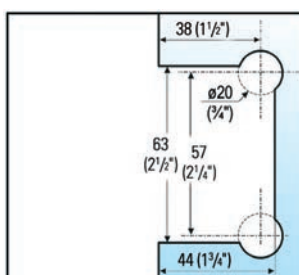
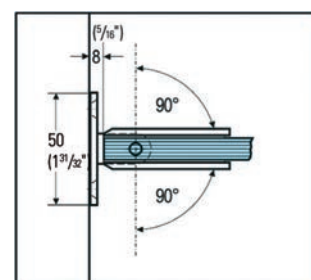
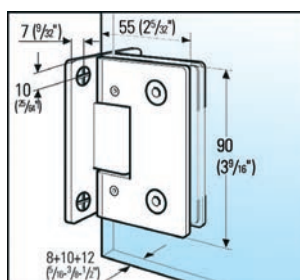

## Duschtürband Barcelona Select Glas-Wand 90° geteilte Anschraubplatte



OBERFLÄCHE	ART.-NR.
glanzverchromt	BO 5219130
Edelstahleffekt	BO 5219131
max. Türgewicht pro Paar	40 kg
max. Türhöhe	2000 mm
max. Türbreite	1000 mm
Material	Messing

**i** Glasdicke 8, 10, 12 mm · selbstschließend ab 15° · stufenlose Einstellbarkeit der Nulllage · Lieferung ohne Befestigungsmaterial

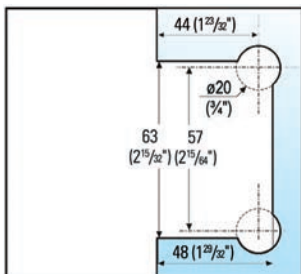
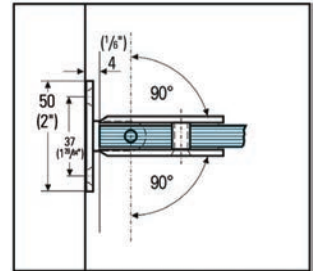
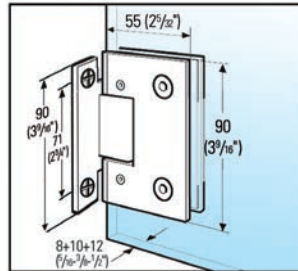

## Duschtürband Barcelona Select Glas-Glas 180°



OBERFLÄCHE	ART.-NR.
glanzverchromt	BO 5219118
Edelstahleffekt	BO 5219119
max. Türgewicht pro Paar	40 kg
max. Türhöhe	2000 mm
max. Türbreite	1000 mm
Material	Messing

**i** Glasdicke 8, 10, 12 mm · selbstschließend ab 15° · stufenlose Einstellbarkeit der Nulllage · Lieferung ohne Befestigungsmaterial · Zur Montage eines Türflügels an einem Seitenteil

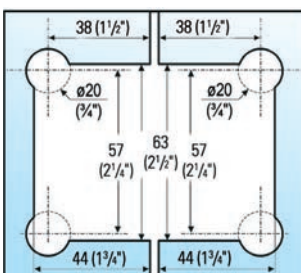
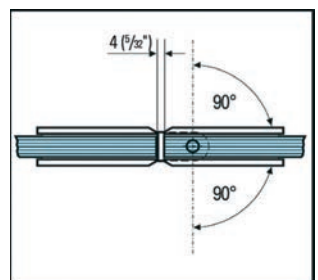
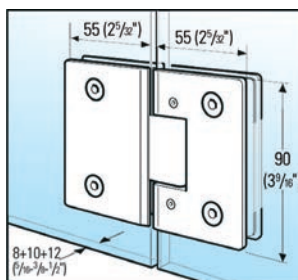

## Duschtürband Barcelona Select Glas-Glas 135°



OBERFLÄCHE	ART.-NR.
glanzverchromt	B0 5219122
max. Türgewicht pro Paar	40 kg
max. Türhöhe	2000 mm
max. Türbreite	1000 mm
Material	Messing

**i** Glasdicke 8, 10, 12 mm · selbstschließend ab 15° · stufenlose Einstellbarkeit der Nulllage · Lieferung ohne Befestigungsmaterial · Zur Montage eines Türflügels an einem Seitenteil

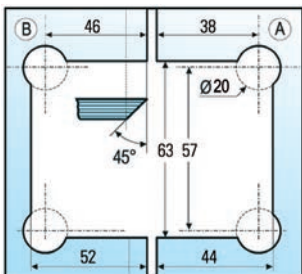
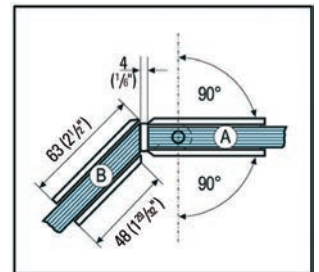
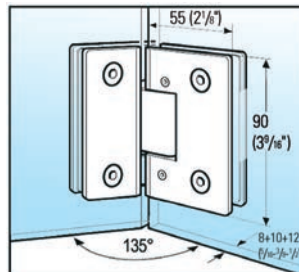

## Duschtürband Barcelona Select Glas-Glas 90°



OBERFLÄCHE	ART.-NR.
glanzverchromt	B0 5219126
max. Türgewicht pro Paar	40 kg
max. Türhöhe	2000 mm
max. Türbreite	1000 mm
Material	Messing

**i** Glasdicke 8, 10, 12 mm · selbstschließend ab 15° · stufenlose Einstellbarkeit der Nulllage · Lieferung ohne Befestigungsmaterial · Zur Montage eines Türflügels an einem Seitenteil

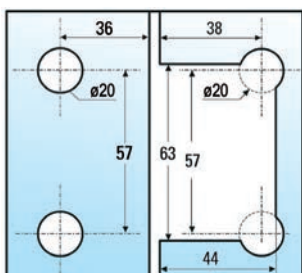
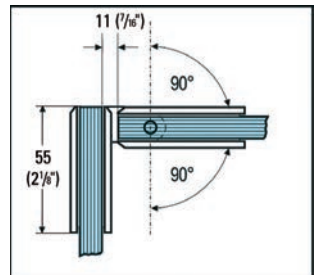
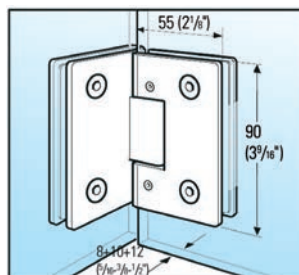



## Klemmträger Barcelona Glas-Wand 90°



**i** Glasdicke 8, 10, 12 mm · Lieferung ohne Befestigungsmaterial · Für feststehende Trennwände

OBERFLÄCHE	ART.-NR.
glanzverchromt	BO 5219050
Edelstahleffekt	BO 5219051
max. Türgewicht pro Paar	– kg
max. Türhöhe	– mm
max. Türbreite	– mm
Material	Messing

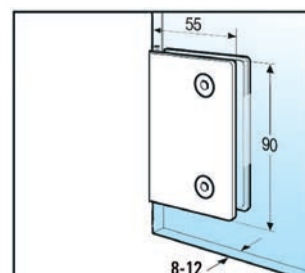
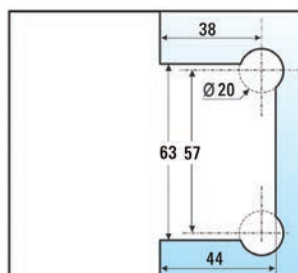

## Winkerverbinder Barcelona Glas-Glas 90°



**i** Glasdicke 8, 10, 12 mm · Lieferung ohne Befestigungsmaterial · Für feststehende Trennwände · x = Glasdicke

OBERFLÄCHE	ART.-NR.
glanzverchromt	BO 5219060
Edelstahleffekt	BO 5219061
max. Türgewicht pro Paar	– kg
max. Türhöhe	– mm
max. Türbreite	– mm
Material	Messing

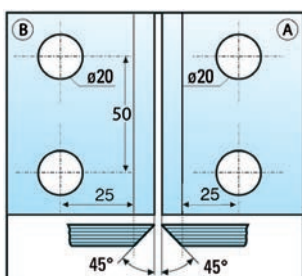
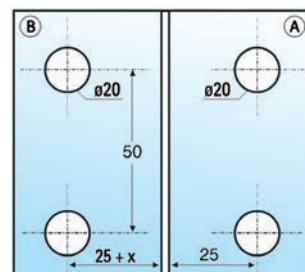
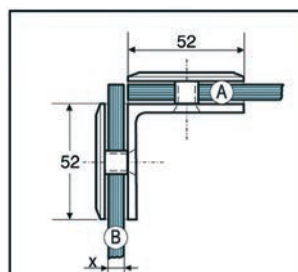

# Winkelverbinder Barcelona Glas-Wand 90°



OBERFLÄCHE	ART.-NR.
glanzverchromt	BO 5219080
Edelstahleffekt	BO 5219081
max. Türgewicht pro Paar	– kg
max. Türhöhe	– mm
max. Türbreite	– mm
Material	Messing

**i** Glasdicke 8, 10, 12 mm · Lieferung ohne Befestigungsmaterial · Für feststehende Trennwände

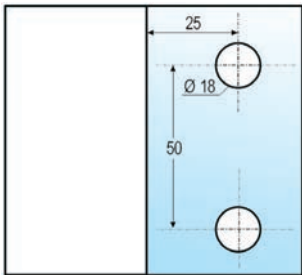
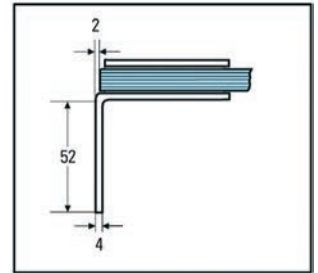
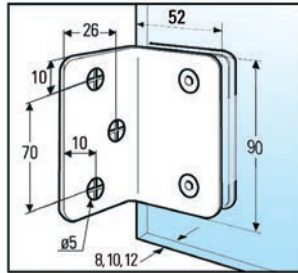

# Duschtürbeschläge Bohle Barcelona

Beschwingte Leichtigkeit – Barcelona ist die perfekte Duschtürbandserie für das komfortable Familienbad. Das harmonische Design mit abgerundeten Ecken ist vielseitig einsetzbar. Barcelona ist zudem äußerst stabil und höchst funktional. Barcelona verfügt über eine Selbstschließfunktion ab einem Öffnungswinkel von ca. +/-15°. Außerhalb dieses Bereiches bleibt das Band in jeder Position stehen.

## Duschtürband Barcelona Glas-Wand 90° einseitige Wandmontage



OBERFLÄCHE	ART.-NR.
glanzverchromt	BO 5218110
Edelstahleffekt	BO 5218111
max. Türgewicht pro Paar	36 kg
max. Türhöhe	2000 mm
max. Türbreite	900 mm
Material	Messing

**i** Glasdicke 8, 10, 12 mm · selbstschließend ab 15° · Lieferung ohne Befestigungsmaterial

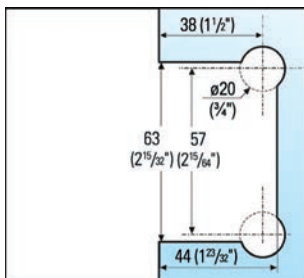
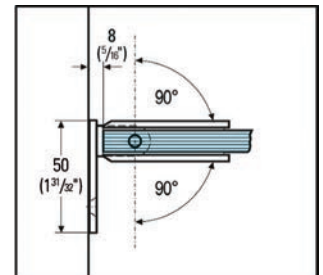
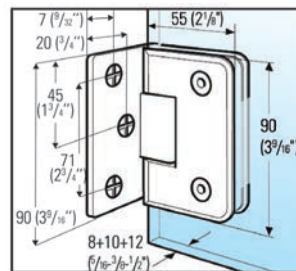

## Duschtürband Barcelona Glas-Wand 90° beidseitige Wandmontage



OBERFLÄCHE	ART.-NR.
glanzverchromt	BO 5219010
Edelstahleffekt	BO 5219011
max. Türgewicht pro Paar	36 kg
max. Türhöhe	2000 mm
max. Türbreite	900 mm
Material	Messing

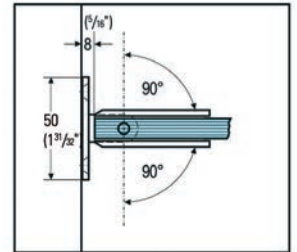
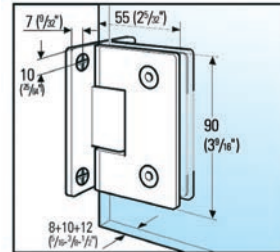

**i** Glasdicke 8, 10, 12 mm · selbstschließend ab 15° · Lieferung ohne Befestigungsmaterial

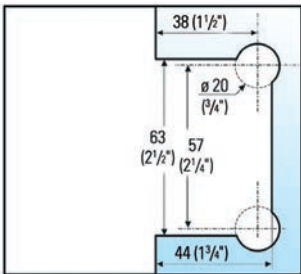

## Duschtürband Barcelona Glas-Glas 180°



OBERFLÄCHE	ART.-NR.
glanzverchromt	BO 5219210
Edelstahleffekt	BO 5219211
max. Türgewicht pro Paar	36 kg
max. Türhöhe	2000 mm
max. Türbreite	900 mm
Material	Messing

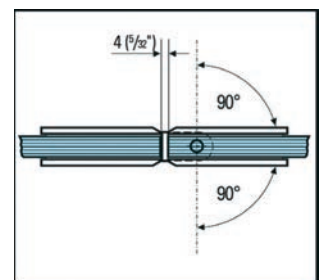
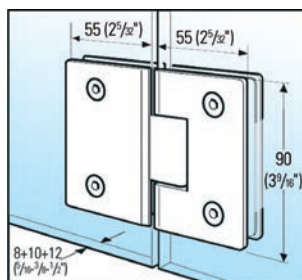

**i** Zur Montage eines Türflügels an einem Seitenteil · Glasdicke 8, 10, 12 mm · selbstschließend ab 15° · Lieferung ohne Befestigungsmaterial

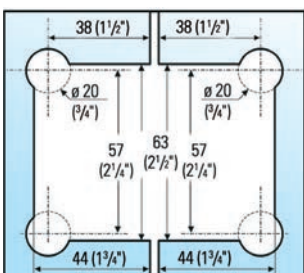

## Klemmträger Barcelona Glas-Wand 90°



**i** Glasdicke 8, 10, 12 mm · Lieferung ohne Befestigungsmaterial · Für feststehende Trennwände

OBERFLÄCHE	ART.-NR.
glanzverchromt	BO 5219050
Edelstahleffekt	BO 5219051
max. Türgewicht pro Paar	– kg
max. Türhöhe	– mm
max. Türbreite	– mm
Material	Messing

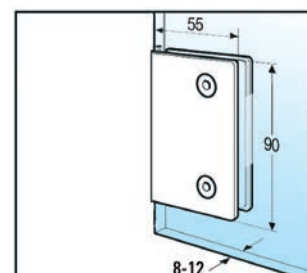
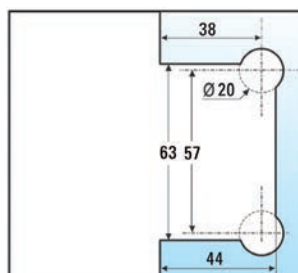

## Winkelverbinder Barcelona Glas-Glas 90°



**i** Glasdicke 8, 10, 12 mm · Lieferung ohne Befestigungsmaterial · Für feststehende Trennwände · x = Glasdicke

OBERFLÄCHE	ART.-NR.
glanzverchromt	BO 5219060
Edelstahleffekt	BO 5219061
max. Türgewicht pro Paar	– kg
max. Türhöhe	– mm
max. Türbreite	– mm
Material	Messing

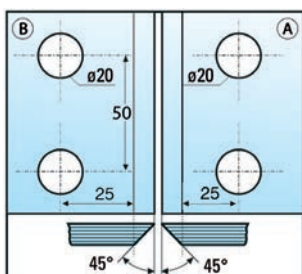
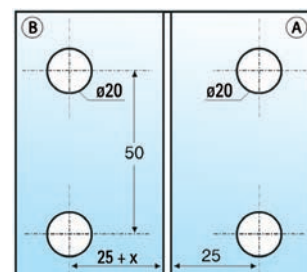
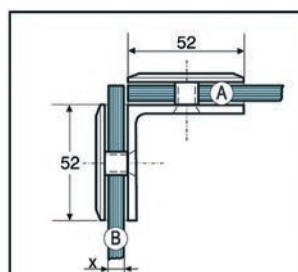

# Winkelverbinder Barcelona Glas-Wand 90°



OBERFLÄCHE	ART.-NR.
glanzverchromt	BO 5219080
Edelstahleffekt	BO 5219081
max. Türgewicht pro Paar	– kg
max. Türhöhe	– mm
max. Türbreite	– mm
Material	Messing

**i** Glasdicke 8, 10, 12 mm · Lieferung ohne Befestigungsmaterial · Für feststehende Trennwände

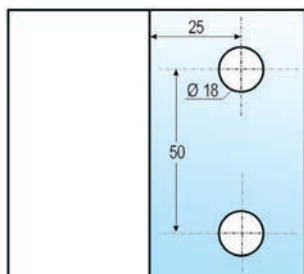
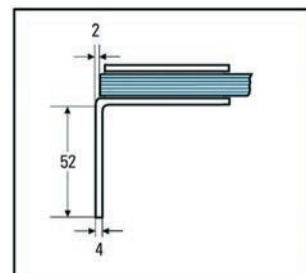
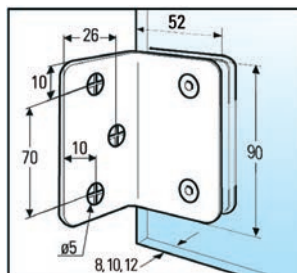

# Duschtürbeschläge Milano Original

Milano Original ist mit der bewährten und bisher unübertroffenen Milano Original-Technik ausgestattet, ist aber vom Format her kleiner. Auch dieses Pendeltürband ist mit beidseitigen Abdeckungen versehen, so dass so gut wie keine Schrauben zu sehen sind. Sein kantiges Design verleiht Bädern ein modernes Ambiente. Das Einstellen der Nulllage ist stufenlos möglich. Maximales Türgewicht bei zwei Bändern 50 kg · maximale Ausladung 1000 mm. Milano Original Duschtürbänder ermöglichen grundsätzlich auch eine profillose Montage, hierbei muss allerdings mit erhöhtem Wasseraustritt gerechnet werden. Bei der Verwendung von Dichtprofilen wird der Wasseraustritt minimiert. Dichtprofile müssen im Bandbereich unterbrochen werden.



## Duschtürband Milano Original Glas-Wand 90° einseitige Wandmontage



OBERFLÄCHE	ART.-NR.
glanzverchromt	BK 0781231
Edelstahleffekt	BK 0781255
max. Türgewicht pro Paar	50 kg
max. Türhöhe	2250 mm
max. Türbreite	1000 mm
Material	Messing

**i** Glasdicke 8, 10 mm · max. Türbreite (bei 10 mm Glas) beträgt 850 mm · selbstschließend · stufenlose Einstellbarkeit der Nulllage

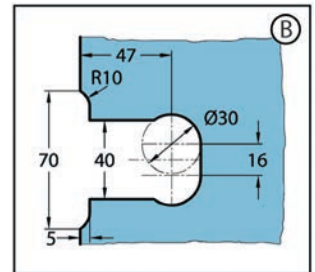
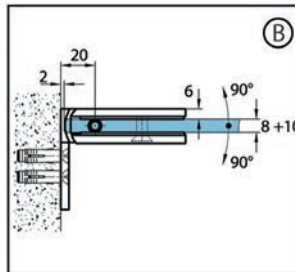
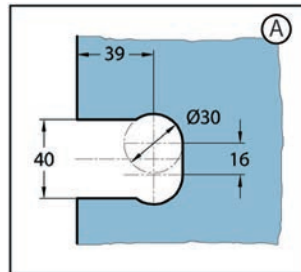
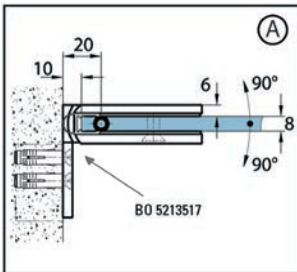
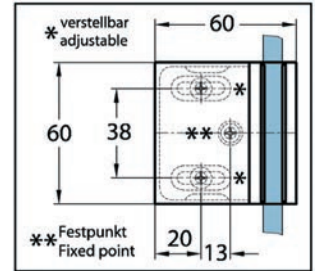
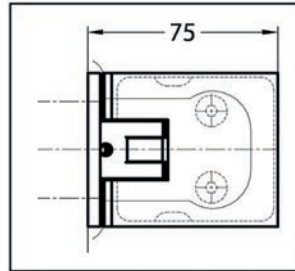

## Duschtürband Milano Original Glas-Glas 180°



OBERFLÄCHE	ART.-NR.
glanzverchromt	BK 0783031
Edelstahleffekt	BK 0783055
max. Türgewicht pro Paar	50 kg
max. Türhöhe	2250 mm
max. Türbreite	1000 mm
Material	Messing

**i** Glasdicke 8, 10 mm · max. Türbreite (bei 10 mm Glas) beträgt 850 mm · selbstschließend · stufenlose Einstellbarkeit der Nulllage

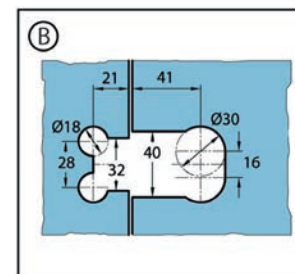
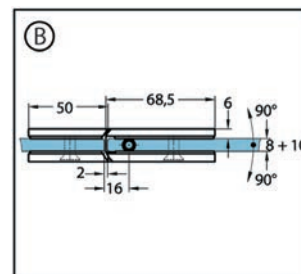
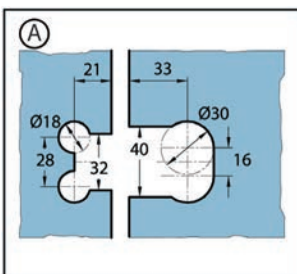
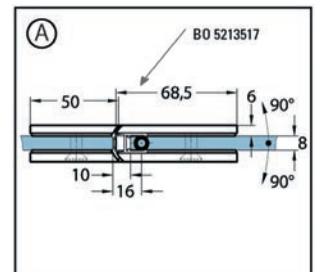
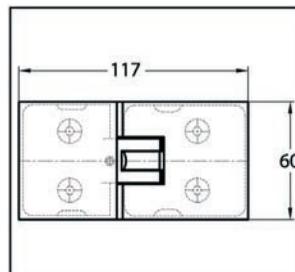



## Duschtürband Milano Original Glas-Glas 90°



OBERFLÄCHE	ART.-NR.
glanzverchromt	BK 0784031
max. Türgewicht pro Paar	50 kg
max. Türhöhe	2250 mm
max. Türbreite	1000 mm
Material	Messing

**i** Glasdicke 8, 10 mm · max. Türbreite (bei 10 mm Glas) beträgt 850 mm · selbstschließend · stufenlose Einstellbarkeit der Nulllage

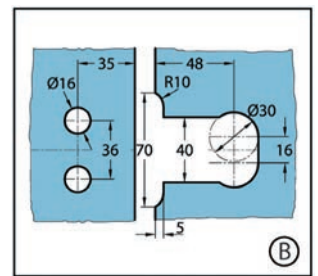
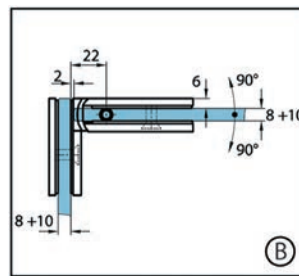
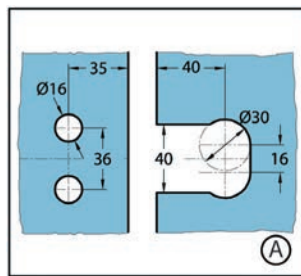
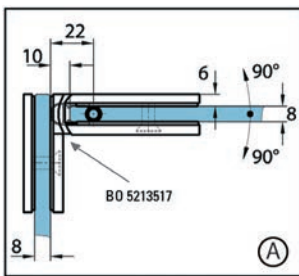
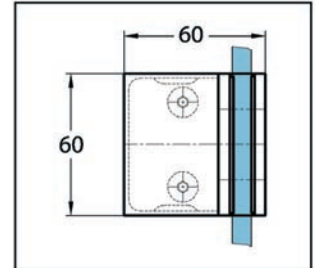
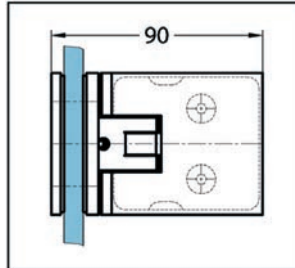

## Duschtürband Milano Original Glas-Glas 135°



OBERFLÄCHE	ART.-NR.
glanzverchromt	BK 0787031
max. Türgewicht pro Paar	50 kg
max. Türhöhe	2250 mm
max. Türbreite	1000 mm
Material	Messing

**i** Glasdicke 8, 10 mm · max. Türbreite (bei 10 mm Glas) beträgt 850 mm · selbstschließend · stufenlose Einstellbarkeit der Nulllage

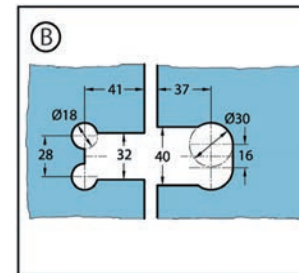
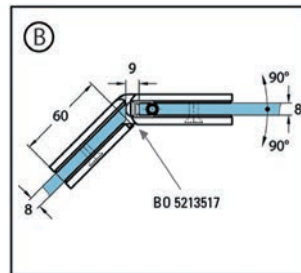
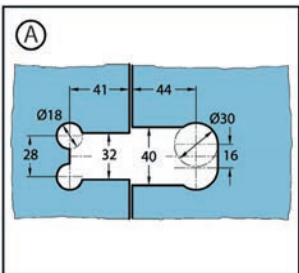
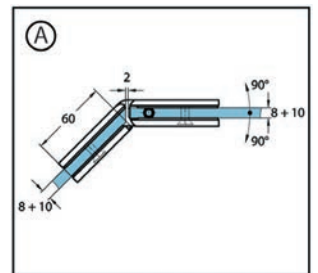
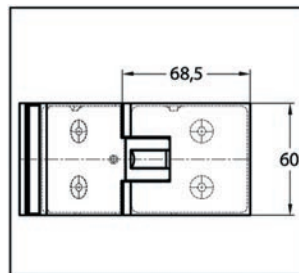

## Winkelverbinder Milano Original / Milano Premium Glas-Wand 90°



**i** Glasdicke 8, 10 mm

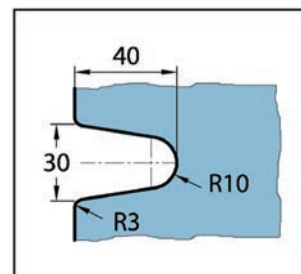
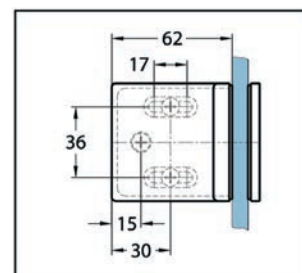
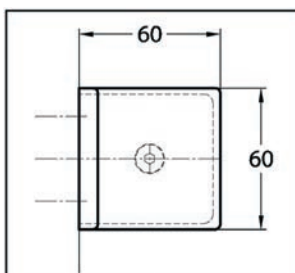
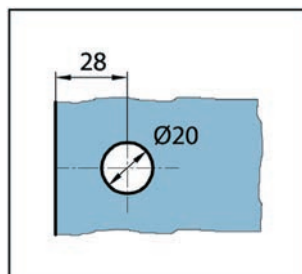
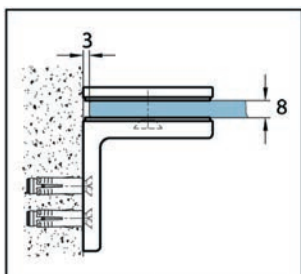

## Winkelverbinder Milano Original / Milano Premium Glas-Glas 90°



**i** Glasdicke 8, 10 mm

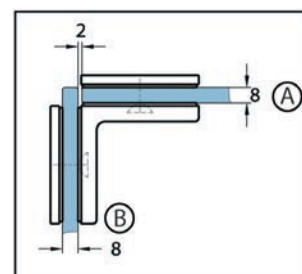
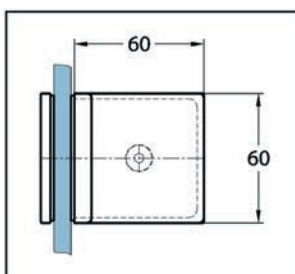
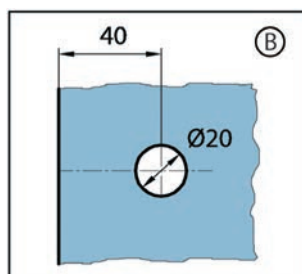
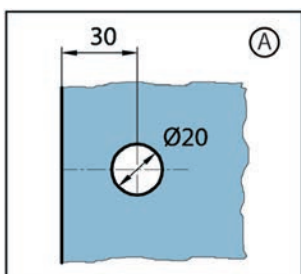

OBERFLÄCHE	ART.-NR.
glanzverchromt	BK 0749031
Edelstahleffekt	BK 0749055
max. Türgewicht pro Paar	– kg
max. Türhöhe	– mm
max. Türbreite	– mm
Material	Messing

OBERFLÄCHE	ART.-NR.
glanzverchromt	BK 0749331
Edelstahleffekt	BK 0749355
max. Türgewicht pro Paar	– kg
max. Türhöhe	– mm
max. Türbreite	– mm
Material	Messing

## Längsverbinder Milano Original / Milano Premium Glas-Glas 180°



OBERFLÄCHE	ART.-NR.
glanzverchromt	BK 0749931
Edelstahleffekt	BK 0749955
max. Türgewicht pro Paar	– kg
max. Türhöhe	– mm
max. Türbreite	– mm
Material	Messing

**i** Glasdicke 8, 10 mm

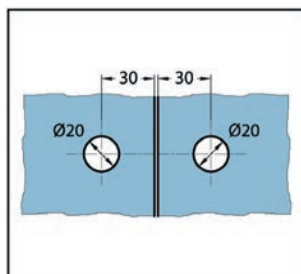
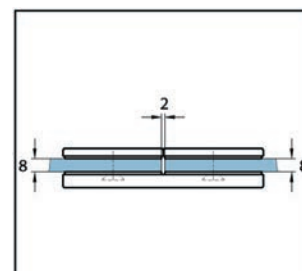
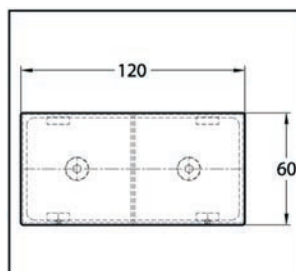

Die Duschtürbänder der Serien Bilbao Select, Aqua und Milano Original erhalten Sie auch in der Trendfarbe schwarz.

Zusätzlich bieten wir Ihnen dazu auch passende Stabilisierungsstangen und Griffe.

Alles zusammengefasst finden Sie in der neuen Broschüre Black Diamonds. Sprechen Sie uns an!



# Duschtürbeschläge Bohle Europe

Die Duschtürbänder der Serie Europe wurden von Bohle unter Berücksichtigung der Aspekte Ästhetik und Funktionalität entwickelt. Das Design der Serie ist zeitlos und fügt sich perfekt in moderne Badezimmer ein. Die Nulllage kann jederzeit mit wenigen Handgriffen um  $\pm 5^\circ$  verstellt und neu fixiert werden. Europe ist für die Glasdicken 8 und 10 mm und Türgewichte bis 40 kg bei einer maximalen Ausladung von 1000 mm (bei 8 mm Glasdicke) geeignet.



## Duschtürband Europe Glas-Wand 90° einseitige Wandmontage



OBERFLÄCHE	ART.-NR.
glanzverchromt	BO 5400001
max. Türgewicht pro Paar	40 kg
max. Türhöhe	2000 mm
max. Türbreite	1000 mm
Material	Zink

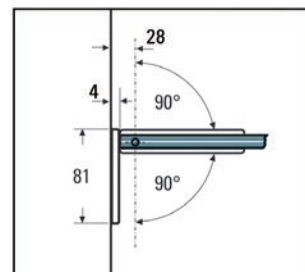
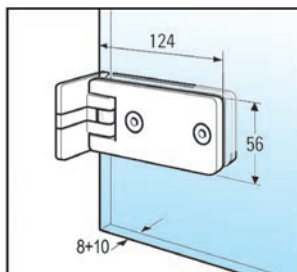

**i** Glasdicke 8, 10 mm · Einstellbarkeit der Nulllage  $\pm 5^\circ$  · Lieferung ohne Befestigungsmaterial

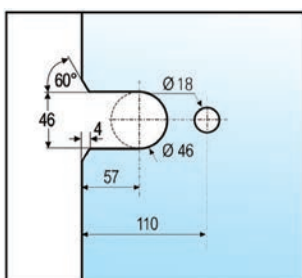

## Duschtürband Europe Glas-Wand 90° beidseitige Wandmontage



OBERFLÄCHE	ART.-NR.
glanzverchromt	BO 5400011
max. Türgewicht pro Paar	40 kg
max. Türhöhe	2000 mm
max. Türbreite	1000 mm
Material	Zink

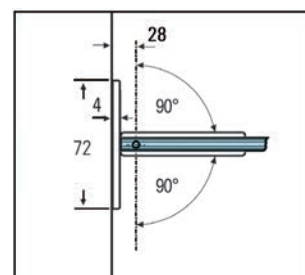
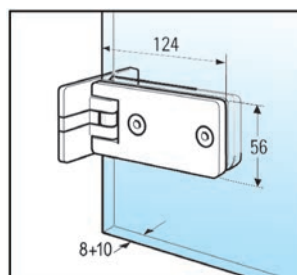

**i** Glasdicke 8, 10 mm · Einstellbarkeit der Nulllage  $\pm 5^\circ$  · Lieferung ohne Befestigungsmaterial

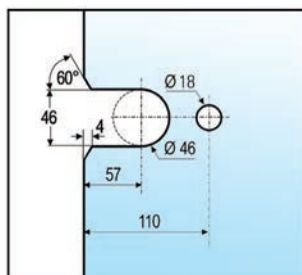

## Duschtürband Europe Glas-Glas 180°



**i** Glasdicke 8, 10 mm · Einstellbarkeit der Nulllage  $\pm 5^\circ$  · Lieferung ohne Befestigungsmaterial · Zur Montage eines Türflügels an einem feststehenden Seitenteil

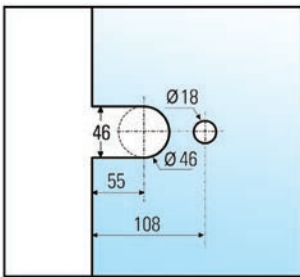

OBERFLÄCHE	ART.-NR.
glanzverchromt	BO 5400021
max. Türgewicht pro Paar	40 kg
max. Türhöhe	2000 mm
max. Türbreite	1000 mm
Material	Zink

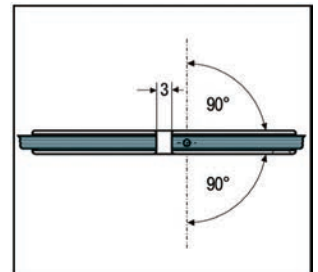
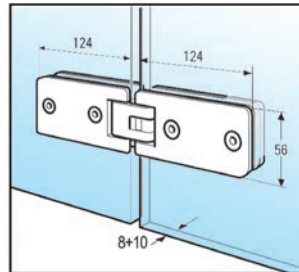

## Winkelverbinder Europe Glas-Glas 90°



**i** Glasdicke 8, 10 mm · Lieferung ohne Befestigungsmaterial · Für stehende Trennwände · Maß  $x = 29 \text{ mm} + \text{Glasdicke}$

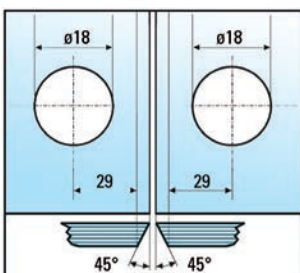

OBERFLÄCHE	ART.-NR.
glanzverchromt	BO 5400081
max. Türgewicht pro Paar	– kg
max. Türhöhe	– mm
max. Türbreite	– mm
Material	Messing

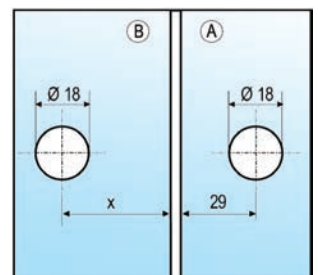
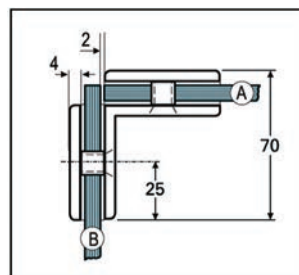

## Winkelverbinder Europe Glas-Wand 90°



**i** Glasdicke 8, 10 mm · Lieferung ohne Befestigungsmaterial · Für stehende Trennwände

OBERFLÄCHE	ART.-NR.
glanzverchromt	BO 5400071
max. Türgewicht pro Paar	– kg
max. Türhöhe	– mm
max. Türbreite	– mm
Material	Messing

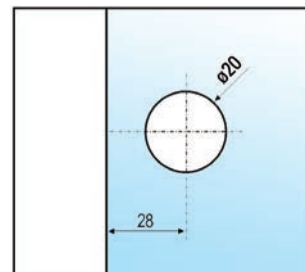
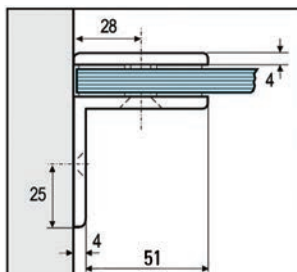

## Klemmträger Europe Glas-Wand 90°



**i** Glasdicke 8, 10 mm · Lieferung ohne Befestigungsmaterial · Für stehende Trennwände

OBERFLÄCHE	ART.-NR.
glanzverchromt	BO 5400061
max. Türgewicht pro Paar	– kg
max. Türhöhe	– mm
max. Türbreite	– mm
Material	Messing

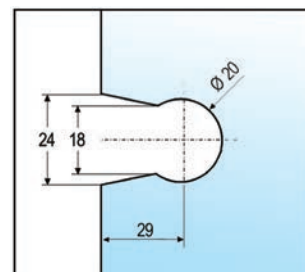
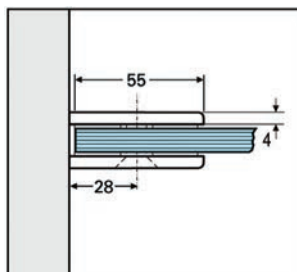

Unsere Duschtürbänder Europe erhalten Sie auch mit farbiger PVD-Beschichtung. Fünf unterschiedliche Farben in den Oberflächen poliert und gebürstet bieten eine große Auswahl und überzeugen auch Planer und Architekten. Sprechen Sie uns an!

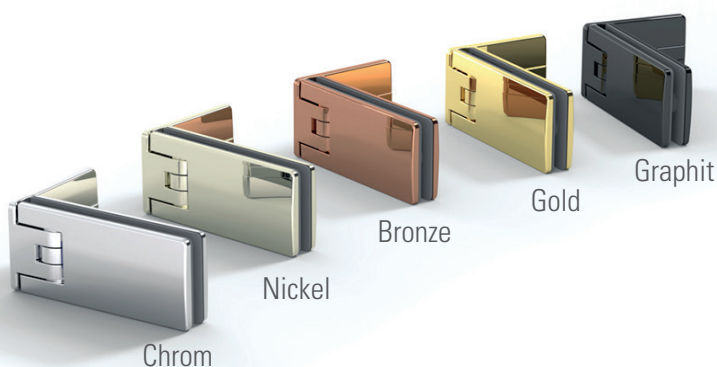

in cooperation with  
**GROHE**

# Duschtürbeschläge Bohle Granada

Ausdrucksstark und höchst funktional – Das Duschtürband Granada setzt dezent Akzente. In der Gestaltung horizontal angelegt, schmeicheln die abgerundeten Ecken ganz besonders der Formgebung. Granada verfügt über eine Selbstschließfunktion ab einem Öffnungswinkel von ca.  $\pm 15^\circ$ . Außerhalb dieses Bereiches bleibt das Band in jeder Position stehen. Darüber hinaus bietet die Serie Granada eine einstellbare Nulllage, die dem Installateur das Ausrichten der Tür enorm erleichtert.





## Duschtürband Granada Glas-Wand 90° einseitige Wandmontage



OBERFLÄCHE	ART.-NR.
glanzverchromt	BO 5214058
Edelstahleffekt	BO 5214046
max. Türgewicht pro Paar	35 kg
max. Türhöhe	2000 mm
max. Türbreite	900 mm
Material	Messing

**i** Glasdicke 8, 10 mm · selbstschließend ab 15° · stufenlose Einstellbarkeit der Nulllage · Lieferung ohne Befestigungsmaterial

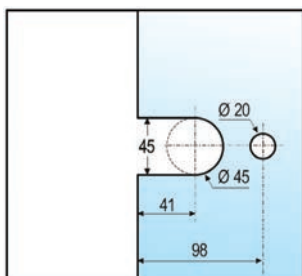
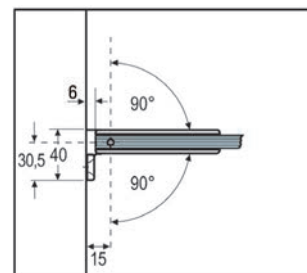
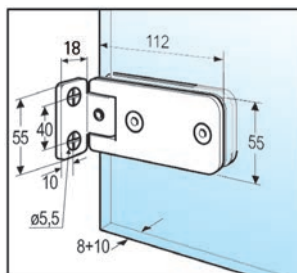

## Duschtürband Granada Glas-Wand 90° beidseitige Wandmontage



OBERFLÄCHE	ART.-NR.
glanzverchromt	BO 5214050
Edelstahleffekt	BO 5214045
max. Türgewicht pro Paar	35 kg
max. Türhöhe	2000 mm
max. Türbreite	900 mm
Material	Messing

**i** Glasdicke 8, 10 mm · selbstschließend ab 15° · stufenlose Einstellbarkeit der Nulllage · Lieferung ohne Befestigungsmaterial

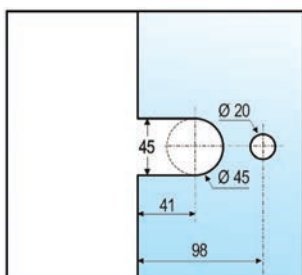
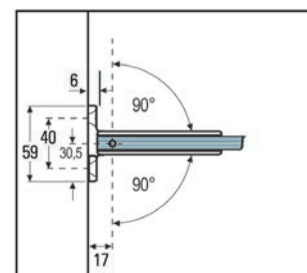
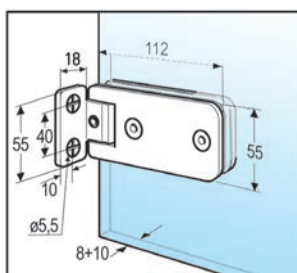

## Duschtürband Granada Glas-Glas 90°



**i** Glasdicke 8, 10 mm · selbstschließend ab 15° · stufenlose Einstellbarkeit der Nulllage · Lieferung ohne Befestigungsmaterial · Zur Montage eines Türflügels an einem Seitenteil

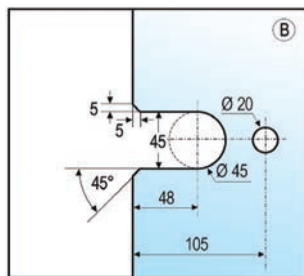
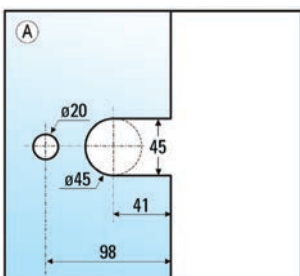

OBERFLÄCHE	ART.-NR.
glanzverchromt	BO 5214056
Edelstahleffekt	BO 5214049
max. Türgewicht pro Paar	35 kg
max. Türhöhe	2000 mm
max. Türbreite	900 mm
Material	Messing

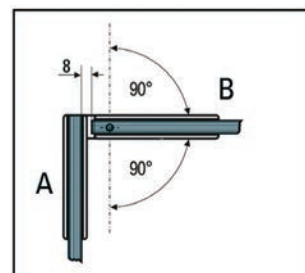
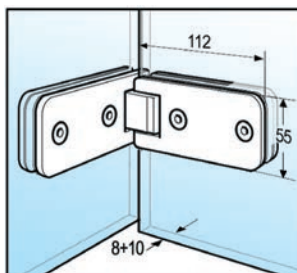

## Duschtürband Granada Glas-Glas 135°



**i** Glasdicke 8, 10 mm · selbstschließend ab 15° · stufenlose Einstellbarkeit der Nulllage · Lieferung ohne Befestigungsmaterial · Zur Montage eines Türflügels an einem Seitenteil

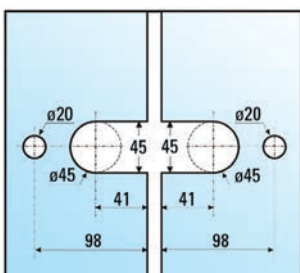

OBERFLÄCHE	ART.-NR.
glanzverchromt	BO 5214054
Edelstahleffekt	BO 5214048
max. Türgewicht pro Paar	35 kg
max. Türhöhe	2000 mm
max. Türbreite	900 mm
Material	Messing

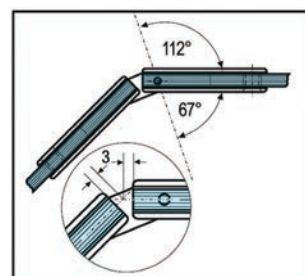
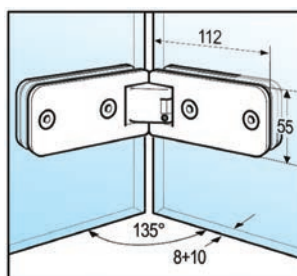

## Duschtürband Granada Glas-Glas 180°



**i** Glasdicke 8, 10 mm · selbstschließend ab 15° · stufenlose Einstellbarkeit der Nulllage · Lieferung ohne Befestigungsmaterial · Zur Montage eines Türflügels an einem Seitenteil

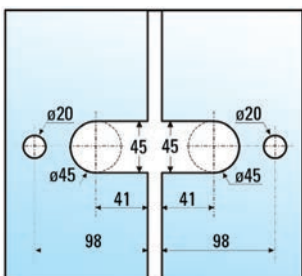

OBERFLÄCHE	ART.-NR.
glanzverchromt	BO 5214052
Edelstahleffekt	BO 5214047
max. Türgewicht pro Paar	35 kg
max. Türhöhe	2000 mm
max. Türbreite	900 mm
Material	Messing

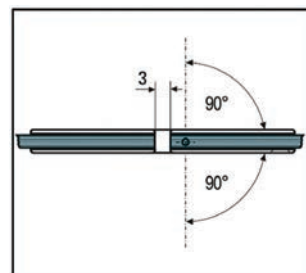
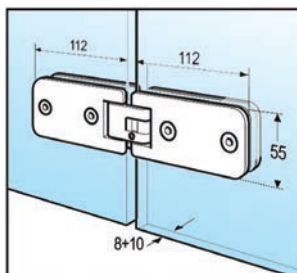

## Winkelverbinder Granada Glas-Wand 90°



**i** Glasdicke 8, 10 mm · Lieferung ohne Befestigungsmaterial

OBERFLÄCHE	ART.-NR.
glanzverchromt	BO 5213116
Edelstahleffekt	BO 5213115
max. Türgewicht pro Paar	– kg
max. Türhöhe	– mm
max. Türbreite	– mm
Material	Messing

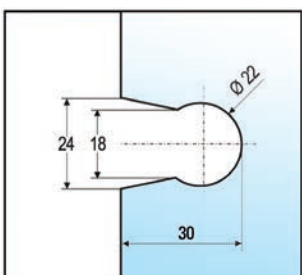
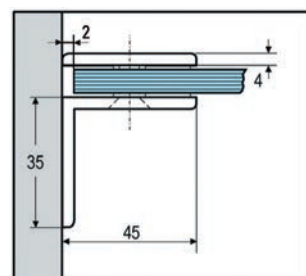
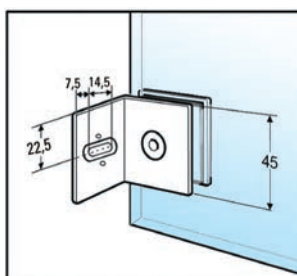

## Winkelverbinder Granada Glas-Glas 90°



**i** Glasdicke 8, 10 mm · Lieferung ohne Befestigungsmaterial · Für stehende Trennwände

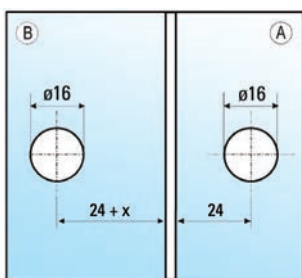

OBERFLÄCHE	ART.-NR.
glanzverchromt	BO 5213622
max. Türgewicht pro Paar	– kg
max. Türhöhe	– mm
max. Türbreite	– mm
Material	Messing

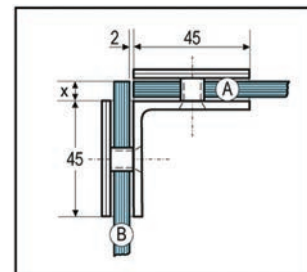
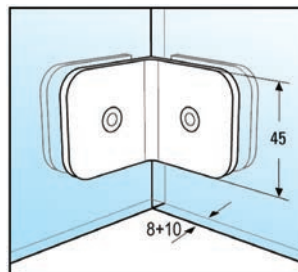

## Klemmträger Granada 90° Glas-Wand



**i** Für stehende Trennwände

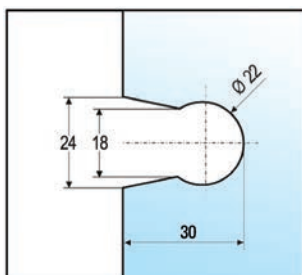

OBERFLÄCHE	ART.-NR.
Edelstahleffekt	BO 5213605
glanzverchromt	BO 5213606
Material	Messing

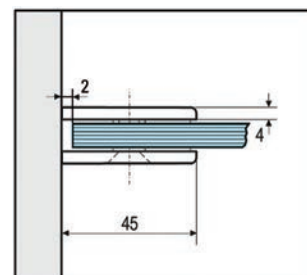
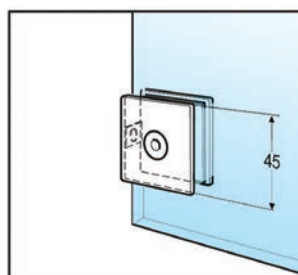

# Duschtürbeschläge Next

Perfektion bis ins Detail – Das von eckigen Winkeln dominierte Design des Duschtürbands Next verleiht dem Beschlag einen minimalistischen Look, der sich perfekt in moderne Badezimmerwelten einfügt. Sowohl die Schrauben der Wandbefestigung als auch die Schrauben am Band sind verdeckt, sodass nichts die reduzierte Formgebung stört. Für höchsten Komfort sorgt die integrierte Hebe-Senk-Funktion.



## Duschtürband Next Glas-Wand 90° DIN rechts



OBERFLÄCHE	ART.-NR.
glanzverchromt	BK 8141231
max. Türgewicht pro Paar	40 kg
max. Türhöhe	2250 mm
max. Türbreite	900 mm
Material	Messing

**i** Glasdicke 8, 10 mm · Hubhöhe 5 mm · Für die Montage von Next wird ein Stirnlochschlüssel mit einem Zapfendurchmesser von 2 mm benötigt (Empfehlung BO 5214110) · Langloch für Wandbefestigung

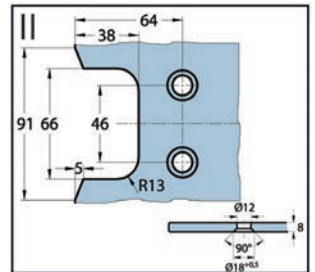
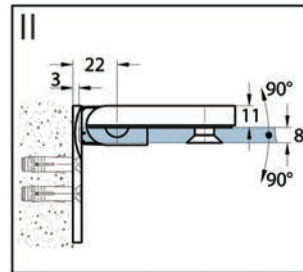
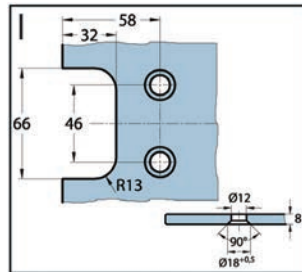
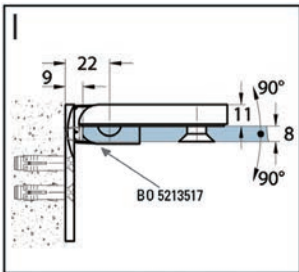
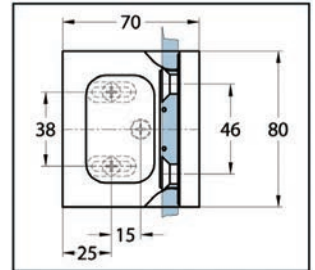
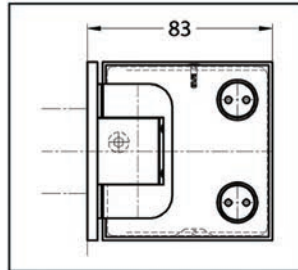

## Duschtürband Next Glas-Wand 90° DIN links



OBERFLÄCHE	ART.-NR.
glanzverchromt	BK 8141331
max. Türgewicht pro Paar	40 kg
max. Türhöhe	2250 mm
max. Türbreite	900 mm
Material	Messing

**i** Glasdicke 8, 10 mm · Hubhöhe 5 mm · Langloch für Wandbefestigung · Für die Montage von Next wird ein Stirnlochschlüssel mit einem Zapfendurchmesser von 2 mm benötigt (Empfehlung BO 5214110)

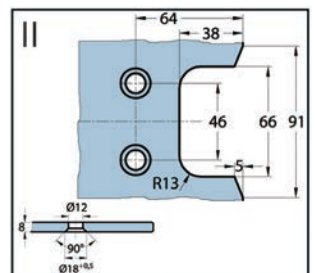
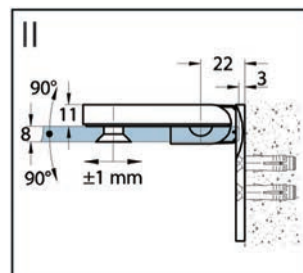
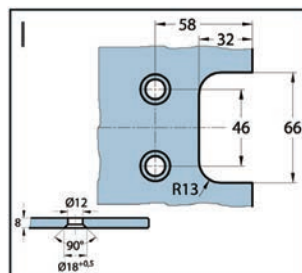
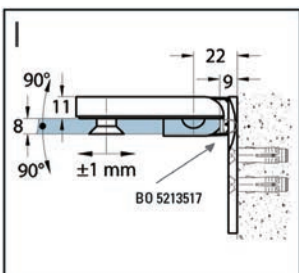
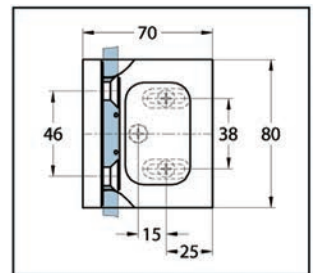
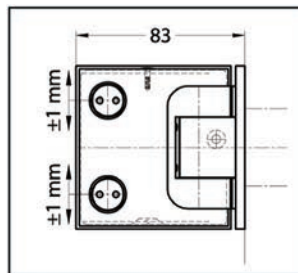

## Duschtürband Next Glas-Glas 180° DIN rechts



OBERFLÄCHE	ART.-NR.
glanzverchromt	BK 8143031
max. Türgewicht pro Paar	40 kg
max. Türhöhe	2250 mm
max. Türbreite	900 mm
Material	Messing

**i** Glasdicke 8, 10 mm · Hubhöhe 5 mm · Für die Montage von Next wird ein Stirnlochschlüssel mit einem Zapfendurchmesser von 2 mm benötigt (Empfehlung BO 5214110)

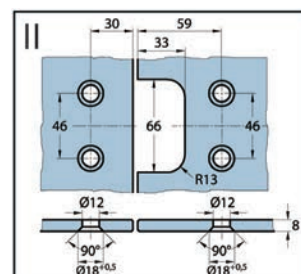
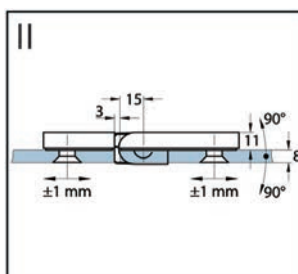
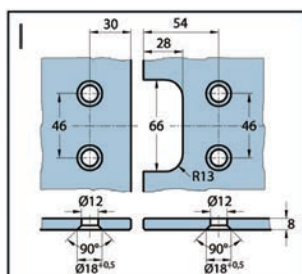
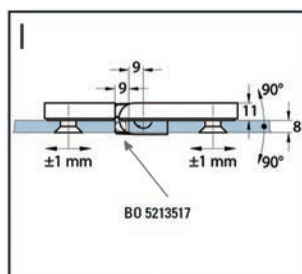
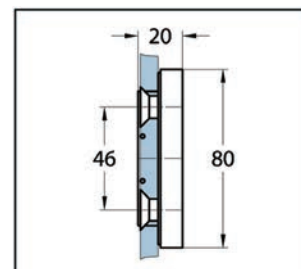
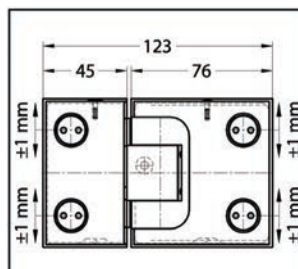

## Duschtürband Next Glas-Glas 180° DIN links



OBERFLÄCHE	ART.-NR.
glanzverchromt	BK 8143131
max. Türgewicht pro Paar	40 kg
max. Türhöhe	2250 mm
max. Türbreite	900 mm
Material	Messing

**i** Glasdicke 8, 10 mm · Hubhöhe 5 mm · Für die Montage von Next wird ein Stirnlochschlüssel mit einem Zapfendurchmesser von 2 mm benötigt (Empfehlung BO 5214110)

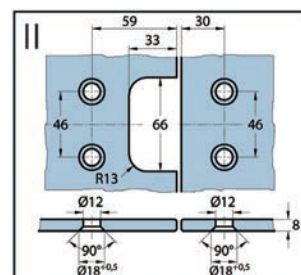
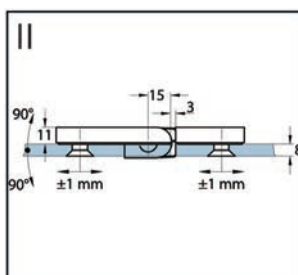
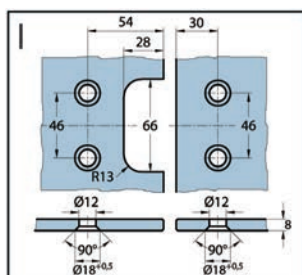
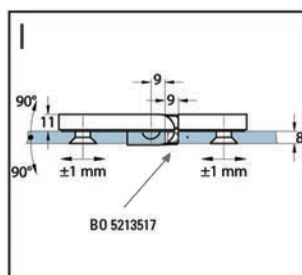
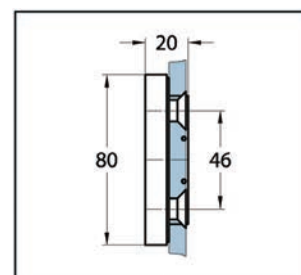
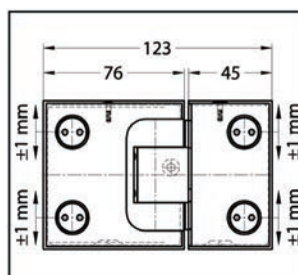

# Winkelverbinder Next Glas-Wand 90°

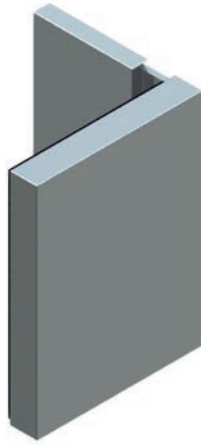

OBERFLÄCHE	ART.-NR.
glanzverchromt	BK 8149131
max. Türgewicht pro Paar	- kg
max. Türhöhe	- mm
max. Türbreite	- mm
Material	Messing

**i** Glasdicke 8, 10 mm

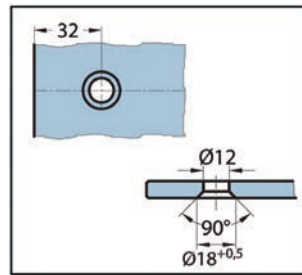
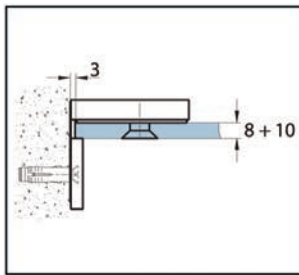
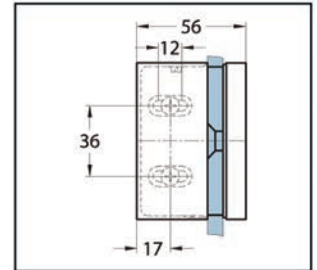
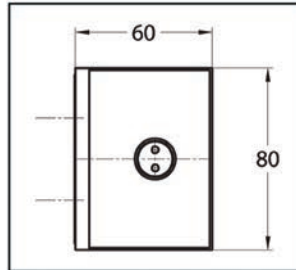



# Duschtürbeschläge Plan artist

Selbst zweiflügelige Türen lassen sich mit Plan artist nach innen und außen öffnen. Die perfekte Lösung für Barrierefreiheit oder anspruchsvolles Duschvergnügen auf kleinem Raum. Die Duschtürbänder Plan artist sind innen flächenbündig und verfügen über einen einzigartigen Hebe-Senk-Mechanismus. Plan artist Duschtürbänder erfordern grundsätzlich eine Montage mit Dichtprofilen, sie können durch das Band durchgeführt werden.



## Duschtürband Plan artist Glas-Wand 90° DIN links



OBERFLÄCHE	ART.-NR.
glanzverchromt	BO 5215601
Edelstahleffekt	BO 5215603

max. Türgewicht pro Paar	38 kg
max. Türhöhe	2100 mm
max. Türbreite	900 mm
Material	Messing

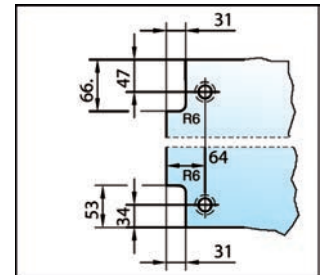
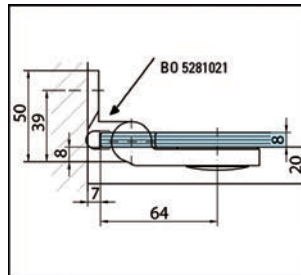

**i** Glasdicke 8 mm · Hubhöhe 5 mm · Das Abzugsmaß von 13 mm ist im Glasausschnitt berücksichtigt, um die Dichtung BO 5213494 einzusetzen. Bei Verwendung einer anderen Dichtung muss der Glasausschnitt angepasst werden.

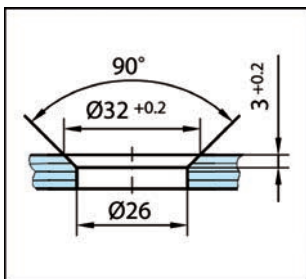

## Duschtürband Plan artist Glas-Wand 90° DIN rechts



OBERFLÄCHE	ART.-NR.
glanzverchromt	BO 5215604
Edelstahleffekt	BO 5215606

max. Türgewicht pro Paar	38 kg
max. Türhöhe	2100 mm
max. Türbreite	900 mm
Material	Messing

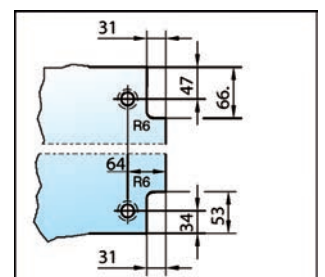
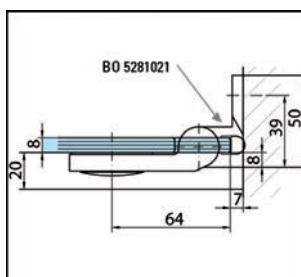

**i** Glasdicke 8 mm · Hubhöhe 5 mm · Das Abzugsmaß von 13 mm ist im Glasausschnitt berücksichtigt, um die Dichtung BO 5213494 einzusetzen. Bei Verwendung einer anderen Dichtung muss der Glasausschnitt angepasst werden.

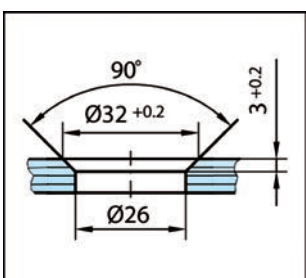

## Duschtürband Plan artist Glas-Glas 180° DIN links



OBERFLÄCHE	ART.-NR.
glanzverchromt	BO 5215607
Edelstahleffekt	BO 5215609

max. Türgewicht pro Paar	38 kg
max. Türhöhe	2100 mm
max. Türbreite	900 mm
Material	Messing

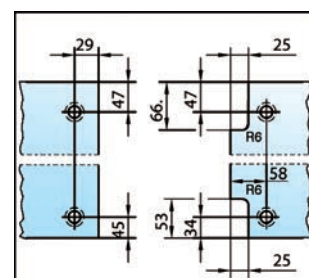
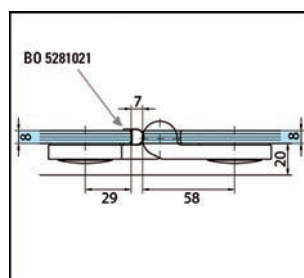

**i** Glasdicke 8 mm · Hubhöhe 5 mm · Das Abzugsmaß von 13 mm ist im Glasausschnitt berücksichtigt, um die Dichtung BO 5213494 einzusetzen. Bei Verwendung einer anderen Dichtung muss der Glasausschnitt angepasst werden.

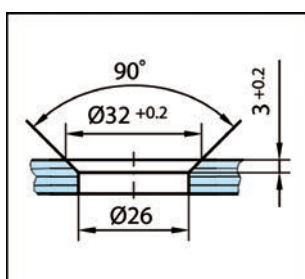

## Duschtürband Plan artist Glas-Glas 180° DIN rechts



OBERFLÄCHE	ART.-NR.
glanzverchromt	BO 5215611
Edelstahleffekt	BO 5215613

max. Türgewicht pro Paar	38 kg
max. Türhöhe	2100 mm
max. Türbreite	900 mm
Material	Messing

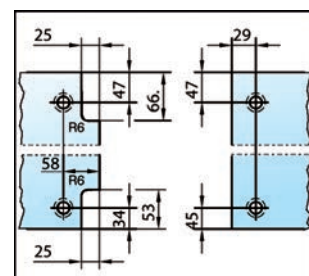
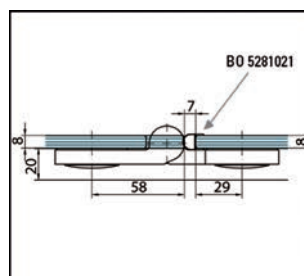

**i** Glasdicke 8 mm · Hubhöhe 5 mm · Das Abzugsmaß von 13 mm ist im Glasausschnitt berücksichtigt, um die Dichtung BO 5213494 einzusetzen. Bei Verwendung einer anderen Dichtung muss der Glasausschnitt angepasst werden.

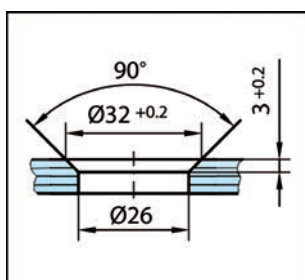

## Duschtürband Plan artist Glas-Glas 135° DIN links



**i** Glasdicke 8 mm · Hubhöhe 5 mm · Das Abzugsmaß von 13 mm ist im Glasausschnitt berücksichtigt, um die Dichtung BO 5213494 einzusetzen. Bei Verwendung einer anderen Dichtung muss der Glasausschnitt angepasst werden.

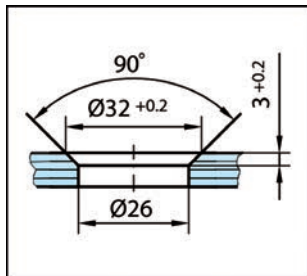

OBERFLÄCHE	ART.-NR.
glanzverchromt	BO 5215614
Edelstahleffekt	BO 5215616

max. Türgewicht pro Paar	38 kg
max. Türhöhe	2100 mm
max. Türbreite	900 mm
Material	Messing

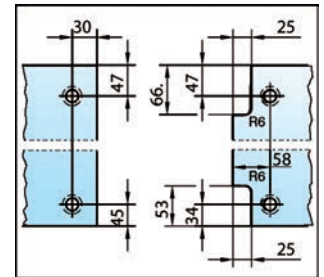
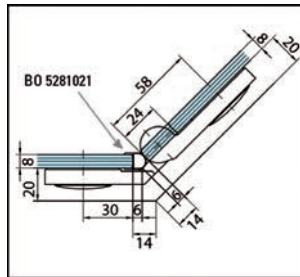

## Duschtürband Plan artist Glas-Glas 135° DIN rechts



**i** Glasdicke 8 mm · Das Abzugsmaß von 13 mm ist im Glasausschnitt berücksichtigt, um die Dichtung BO 5213494 einzusetzen. Bei Verwendung einer anderen Dichtung muss der Glasausschnitt angepasst werden.

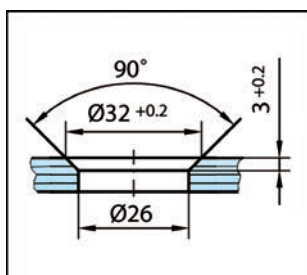

OBERFLÄCHE	ART.-NR.
glanzverchromt	BO 5215617
Edelstahleffekt	BO 5215619

max. Türgewicht pro Paar	38 kg
max. Türhöhe	2100 mm
max. Türbreite	900 mm
Material	Messing

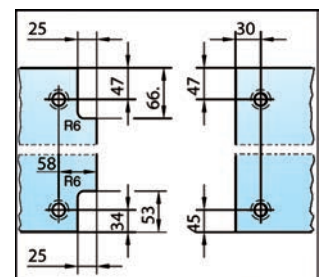
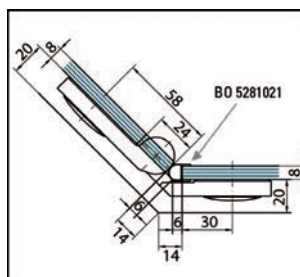

## Duschtürband Plan artist Glas-Glas 90° DIN links



**i** Glasdicke 8 mm · Hubhöhe 5 mm · Das Abzugsmaß von 13 mm ist im Glasausschnitt berücksichtigt, um die Dichtung BO 5213494 einzusetzen. Bei Verwendung einer anderen Dichtung muss der Glasausschnitt angepasst werden.

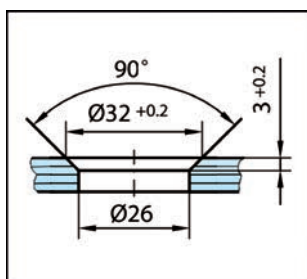

OBERFLÄCHE	ART.-NR.
glanzverchromt	BO 5215621
Edelstahleffekt	BO 5215623

max. Türgewicht pro Paar	38 kg
max. Türhöhe	2100 mm
max. Türbreite	900 mm
Material	Messing

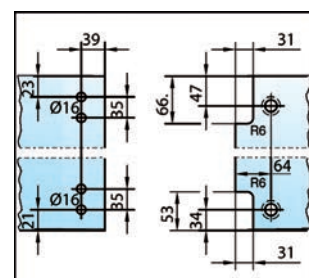
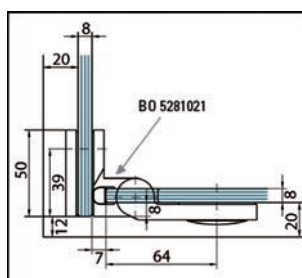

## Duschtürband Plan artist Glas-Glas 90° DIN rechts



**i** Glasdicke 8 mm · Hubhöhe 5 mm · Das Abzugsmaß von 13 mm ist im Glasausschnitt berücksichtigt, um die Dichtung BO 5213494 einzusetzen. Bei Verwendung einer anderen Dichtung muss der Glasausschnitt angepasst werden.

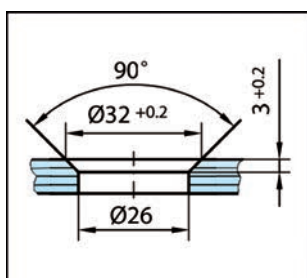

OBERFLÄCHE	ART.-NR.
glanzverchromt	BO 5215624
Edelstahleffekt	BO 5215626

max. Türgewicht pro Paar	38 kg
max. Türhöhe	2100 mm
max. Türbreite	900 mm
Material	Messing

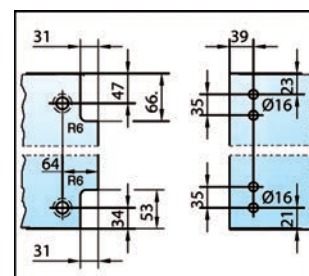
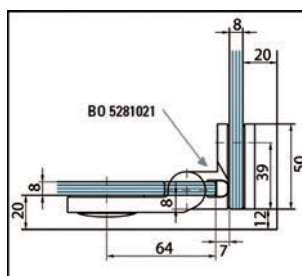

## Winkelverbinder Plan artist Glas-Wand 90° Anschraubplatte nach innen

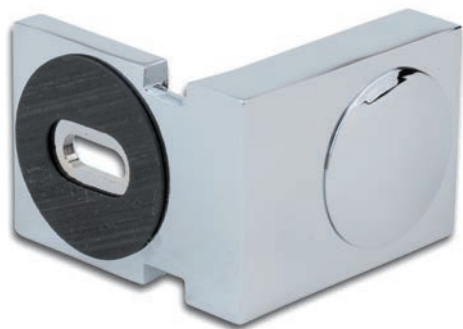

**i** Glasdicke 8 mm

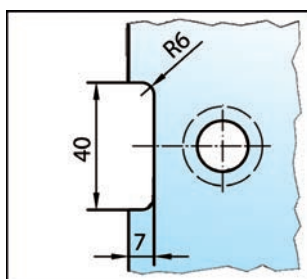
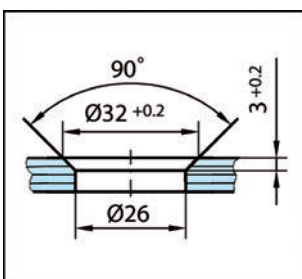

OBERFLÄCHE	ART.-NR.
glanzverchromt	BO 5215581
Edelstahleffekt	BO 5215583

max. Türgewicht pro Paar	– kg
max. Türhöhe	– mm
max. Türbreite	– mm
Material	Messing

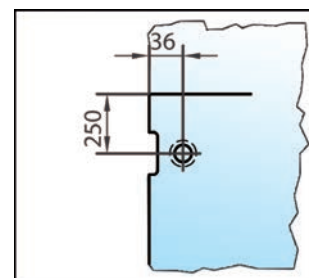
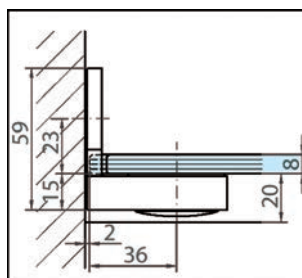

## Winkelverbinder Plan artist Glas-Wand 90° Anschraubplatte nach außen



**i** Glasdicke 8 mm

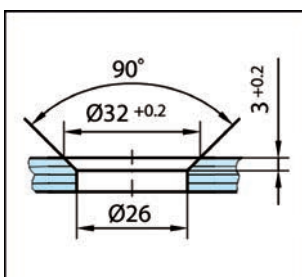

OBERFLÄCHE	ART.-NR.
glanzverchromt	BO 5215584
Edelstahleffekt	BO 5215586

max. Türgewicht pro Paar	– kg
max. Türhöhe	– mm
max. Türbreite	– mm
Material	Messing

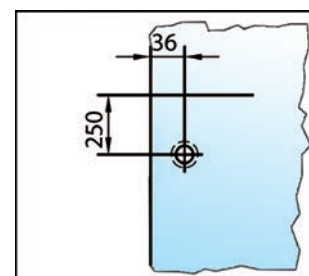
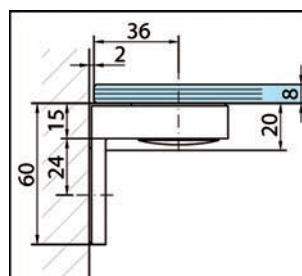

## Winkelverbinder Plan artist Glas-Glas 90°



**i** Glasdicke 8 mm

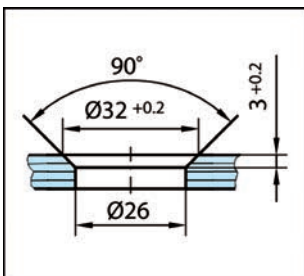

OBERFLÄCHE	ART.-NR.
glanzverchromt	BO 5215587
Edelstahleffekt	BO 5215589

max. Türgewicht pro Paar	- kg
max. Türhöhe	- mm
max. Türbreite	- mm
Material	Messing

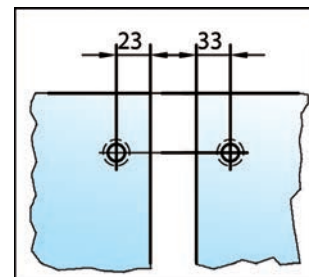
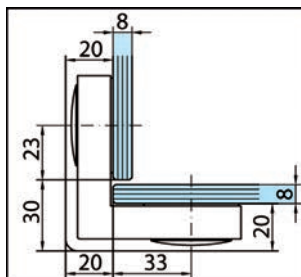

## Winkelverbinder Plan artist Glas-Glas 135°



**i** Glasdicke 8 mm

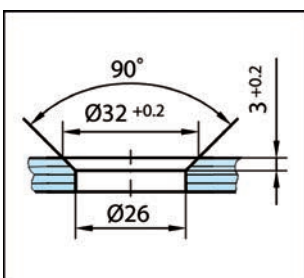

OBERFLÄCHE	ART.-NR.
glanzverchromt	BO 5215591
Edelstahleffekt	BO 5215593

max. Türgewicht pro Paar	- kg
max. Türhöhe	- mm
max. Türbreite	- mm
Material	Messing

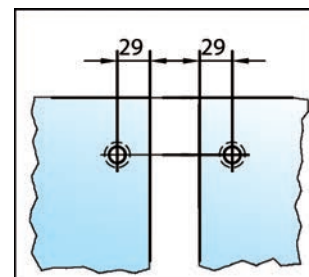
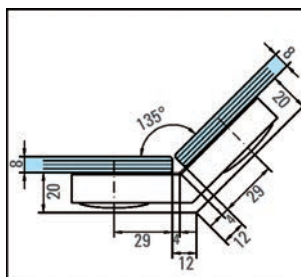

# Duschtürbeschläge Aqua

Die Aqua-Duschtürbeschläge von Bohle sind die perfekte Alternative zu allen herkömmlichen Duschtürbändern. Das Aluminium-Profil-System vereint ein schlichtes und elegantes Design mit allen technischen Standards von heute: stufenlos einstellbare Nulllage, Hebe-Senk-Mechanismus sowie  $\pm 6$  mm vertikale Ausgleichsmöglichkeit. Mittels Verklebung kann zudem auf Glasbearbeitung verzichtet werden.





## Duschtürbeschlag Aqua Glas-Wand 90° für 6 mm



**i** Glasdicke 6 mm · Hubhöhe 5 mm · Feststellung beidseitig bei 90° · Profillänge 2200 mm · beliebig kürzbar · Für zweiflügelige Anwendungen bitte zwei Sets bestellen. · Für die Anbindung an Seitenteile sind Ergänzungsprofile als Zubehör erhältlich. · Das Abzugsmaß von 13 mm ist im Glasausschnitt berücksichtigt, um die Dichtung BO 5213494 einzusetzen. Bei Verwendung einer anderen Dichtung muss der Glasausschnitt angepasst werden.

### LIEFERUMFANG:

1x	Wandprofil
1x	Zwischenprofil mit Bürstenleisten
1x	Glasprofil
1x	Zubehörset inkl.Endstücke

OBERFLÄCHE	ART.-NR.
Alufarbig eloxiert E6/EV1	BO 5200405
poliert eloxiert E3/EV1	BO 5200406
max. Türgewicht pro Paar	35 kg
max. Türhöhe	2187 mm
max. Türbreite	800 mm
Material	Aluminium

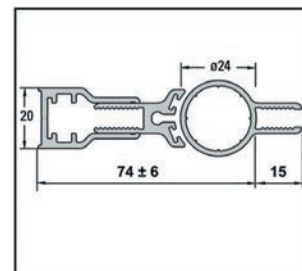
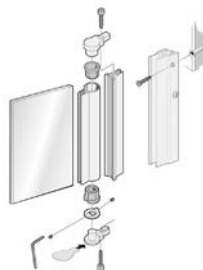

## Duschtürbeschlag Aqua Glas-Wand 90° für 8 mm



**i** Glasdicke 8 mm · Hubhöhe 5 mm · Feststellung beidseitig bei 90° · Profillänge 2200 mm · beliebig kürzbar · Für zweiflügelige Anwendungen bitte zwei Sets bestellen. · Für die Anbindung an Seitenteile sind Ergänzungsprofile als Zubehör erhältlich. · Das Abzugsmaß von 13 mm ist im Glasausschnitt berücksichtigt, um die Dichtung BO 5213494 einzusetzen. Bei Verwendung einer anderen Dichtung muss der Glasausschnitt angepasst werden.

### LIEFERUMFANG:

1x	Wandprofil
1x	Zwischenprofil mit Bürstenleisten
1x	Glasprofil
1x	Zubehörset inkl.Endstücke

OBERFLÄCHE	ART.-NR.
Alufarbig eloxiert E6/EV1	BO 5200407
poliert eloxiert E3/EV1	BO 5200408
max. Türgewicht pro Paar	35 kg
max. Türhöhe	2187 mm
max. Türbreite	800 mm
Material	Aluminium

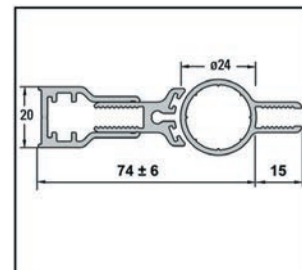
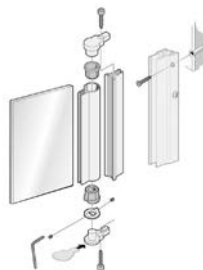

## Aqua Adapterprofil für Festverglasung für 6 mm



**i** Glasdicke 6 mm · Profillänge 2200 mm · beliebig kürzbar · Profile für die Glas-Boden Anbindung des Festteils sind nicht enthalten und müssen separat bestellt werden.

OBERFLÄCHE	ART.-NR.
Alufarbig eloxiert E6/EV1	BO 5200409
poliert eloxiert E3/EV1	BO 5200410
max. Türgewicht pro Paar	– kg
max. Türhöhe	– mm
max. Türbreite	– mm
Material	Aluminium

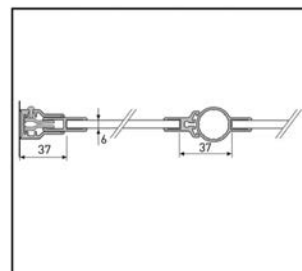
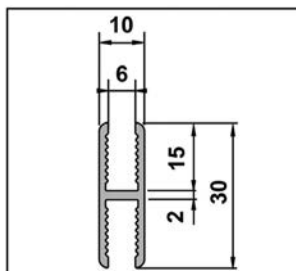

## Aqua Adapterprofil für Festverglasung für 8 mm



**i** Glasdicke 8 mm · Profillänge 2200 mm · beliebig kürzbar · Profile für die Glas-Boden Anbindung des Festteils sind nicht enthalten und müssen separat bestellt werden.

OBERFLÄCHE	ART.-NR.
Alufarbig eloxiert E6/EV1	BO 5200416
poliert eloxiert E3/EV1	BO 5200417
max. Türgewicht pro Paar	– kg
max. Türhöhe	– mm
max. Türbreite	– mm
Material	Aluminium

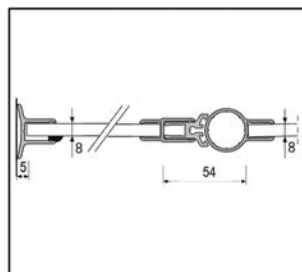
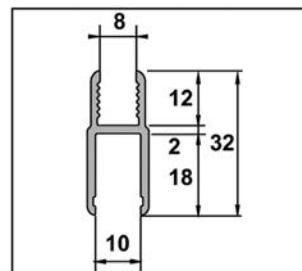
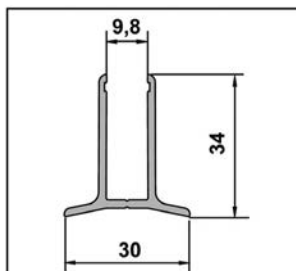

### LIEFERUMFANG:

- 1x
- 1x
- 1x
- 1x

- Wandanschlussprofil 8 mm
- Gummiprofil
- Adapterprofil 8 mm
- Installationskit

# Duschtürbeschläge Art

Das Duschtürband Art ist ein klassisches Designelement, das mit seiner abgerundeten Platte ein besonderes Statement setzt. Es fügt sich ideal in Stilwelten ein, die weniger zurückhaltend sind und stattdessen auf Akzente setzen.



## Duschtürband Art Glas-Wand 90° einseitige Wandmontage



OBERFLÄCHE	ART.-NR.
glanzverchromt	BK 8041031
max. Türgewicht pro Paar	35 kg
max. Türhöhe	2000 mm
max. Türbreite	750 mm
Material	Messing

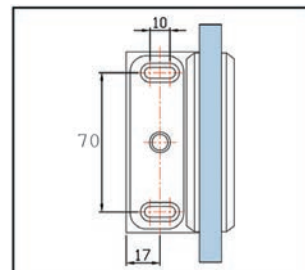
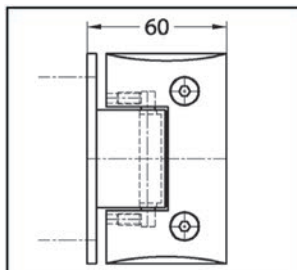

**i** Glasdicke 6, 8, 10 mm · Lieferung ohne Befestigungsmaterial

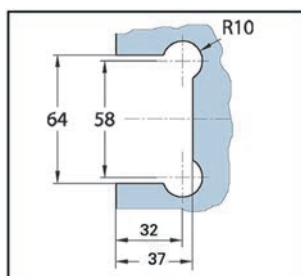
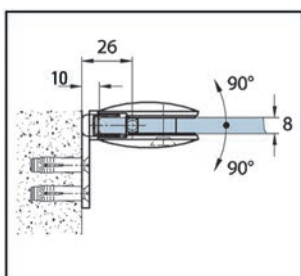

## Duschtürband Art Glas-Wand 90° beidseitige Wandmontage



OBERFLÄCHE	ART.-NR.
glanzverchromt	BK 8042031
max. Türgewicht pro Paar	35 kg
max. Türhöhe	2000 mm
max. Türbreite	750 mm
Material	Messing

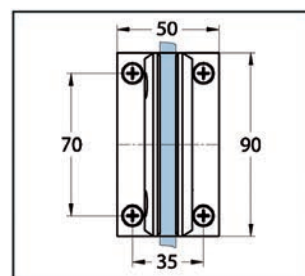
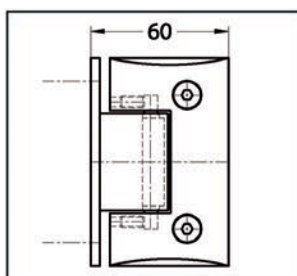

**i** Glasdicke 6, 8, 10 mm · Lieferung ohne Befestigungsmaterial

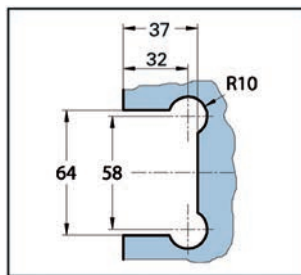
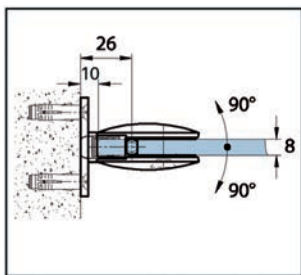

## Duschtürband Art Glas-Glas 180°



OBERFLÄCHE	ART.-NR.
glanzverchromt	BK 8043031
max. Türgewicht pro Paar	35 kg
max. Türhöhe	2000 mm
max. Türbreite	750 mm
Material	Messing

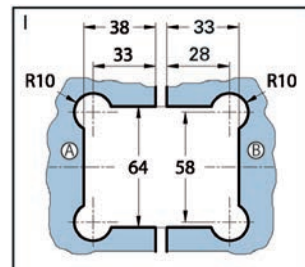
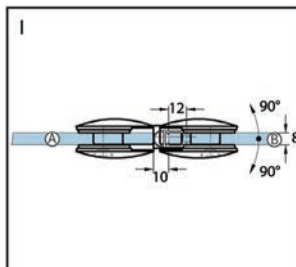

**i** Glasdicke 6, 8, 10 mm · Lieferung ohne Befestigungsmaterial

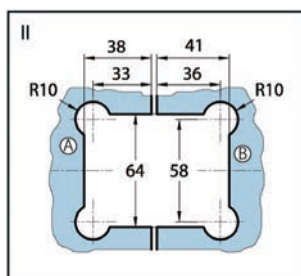
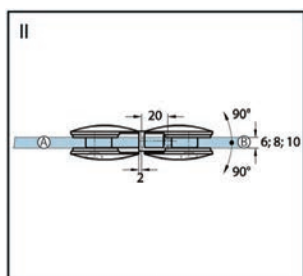

## Winkelverbinder Art Glas-Wand 90°



OBERFLÄCHE	ART.-NR.
glanzverchromt	BK 8048131
max. Türgewicht pro Paar	– kg
max. Türhöhe	– mm
max. Türbreite	– mm
Material	Messing

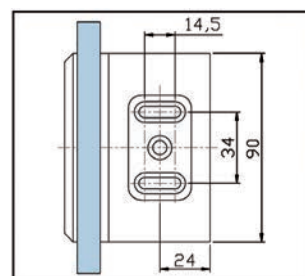
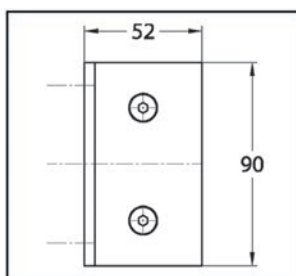

**i** Glasdicke 6, 8, 10 mm · Lieferung ohne Befestigungsmaterial

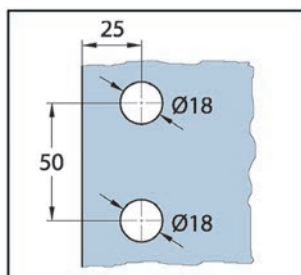
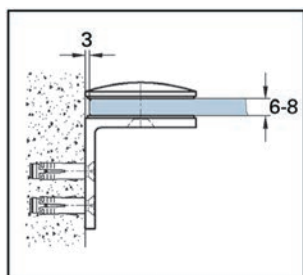

# Winkelverbinder Art Glas-Glas 90°



OBERFLÄCHE	ART.-NR.
glanzverchromt	BK 8048331
max. Türgewicht pro Paar	- kg
max. Türhöhe	- mm
max. Türbreite	- mm
Material	Messing

**i** Glasdicke 6, 8, 10 mm · Lieferung ohne Befestigungsmaterial

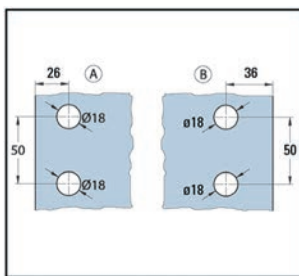
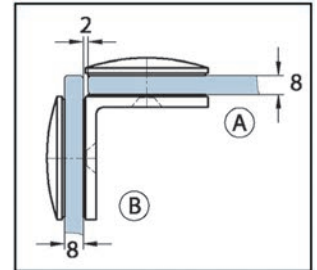
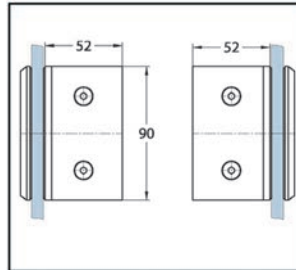

# Duschtürbeschläge Easy

Easy ist ein vielseitiges Duschtürband, das äußerst kompakt und gestalterisch reduziert ist. Mit seinen abgerundeten Ecken bringt es eine klassische Linie in jedes Badezimmer ohne die Gestaltung zu dominieren.



## Duschtürband Easy Glas-Wand 90° einseitige Wandmontage



OBERFLÄCHE	ART.-NR.
glanzverchromt	BK 8011031
max. Türgewicht pro Paar	38 kg
max. Türhöhe	2250 mm
max. Türbreite	900 mm
Material	Messing

**i** Glasdicke 8 mm · selbstschließend ab 15° · stufenlose Einstellbarkeit der Nulllage · Lieferung ohne Befestigungsmaterial

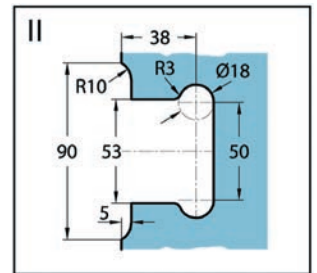
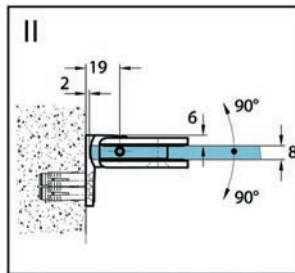
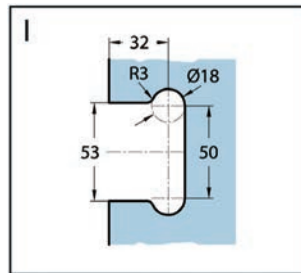
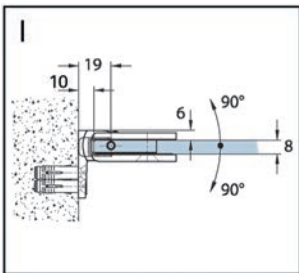
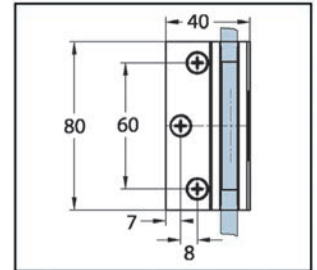
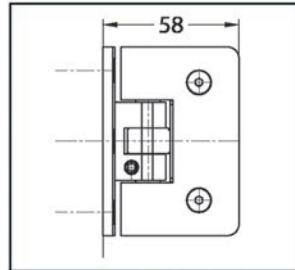

## Duschtürband Easy Glas-Glas 135°



OBERFLÄCHE	ART.-NR.
glanzverchromt	BK 8017031
max. Türgewicht pro Paar	38 kg
max. Türhöhe	2250 mm
max. Türbreite	900 mm
Material	Messing

**i** Glasdicke 8 mm · selbstschließend ab 15° · stufenlose Einstellbarkeit der Nulllage · Lieferung ohne Befestigungsmaterial

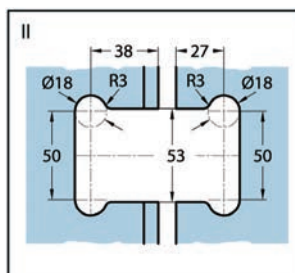
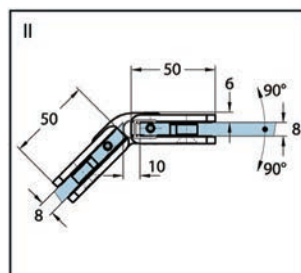
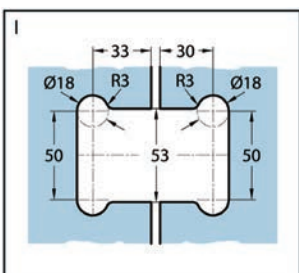
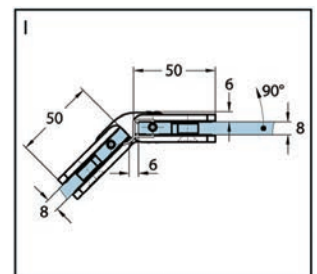
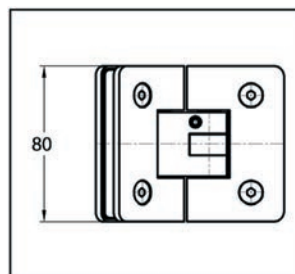



## Duschtürband Easy Glas-Glas 180°



**i** Glasdicke 8 mm · selbstschließend ab 15° · stufenlose Einstellbarkeit der Nulllage · Lieferung ohne Befestigungsmaterial

OBERFLÄCHE	ART.-NR.
glanzverchromt	BK 8013031
max. Türgewicht pro Paar	38 kg
max. Türhöhe	2250 mm
max. Türbreite	900 mm
Material	Messing

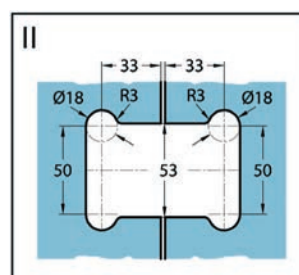
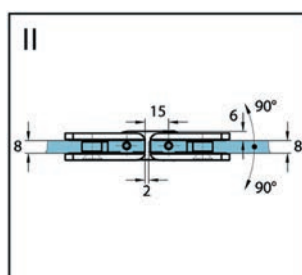
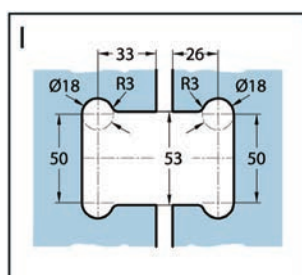
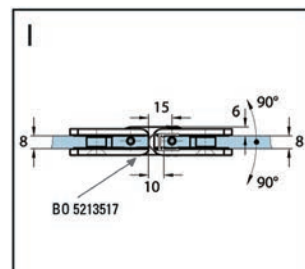
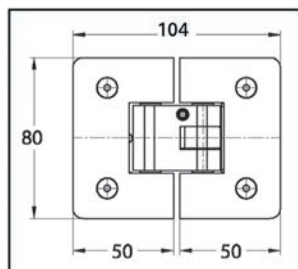

## Winkelverbinder Easy Glas-Wand 90°



**i** Glasdicke 8 mm · Lieferung ohne Befestigungsmaterial

OBERFLÄCHE	ART.-NR.
glanzverchromt	BK 8086131
max. Türgewicht pro Paar	– kg
max. Türhöhe	– mm
max. Türbreite	– mm
Material	Messing

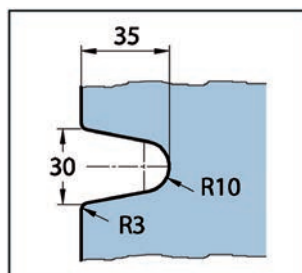
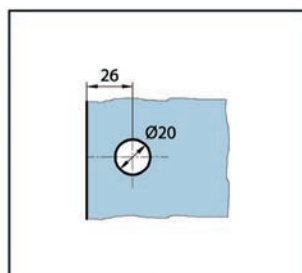
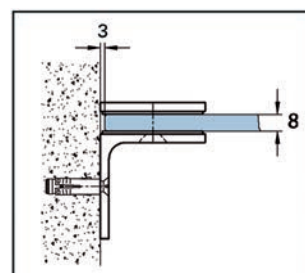
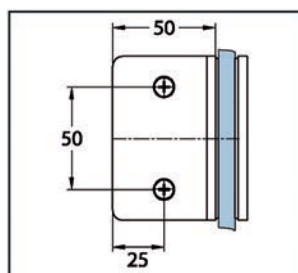

# Winkelverbinder Easy Glas-Glas 90°



OBERFLÄCHE	ART.-NR.
glanzverchromt	BK 8086331
max. Türgewicht pro Paar	- kg
max. Türhöhe	- mm
max. Türbreite	- mm
Material	Messing

**i** Glasdicke 8 mm · Lieferung ohne Befestigungsmaterial

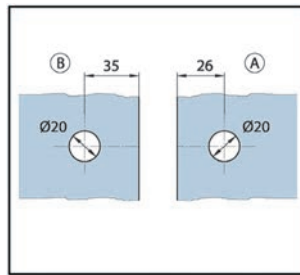
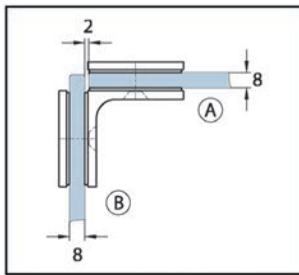
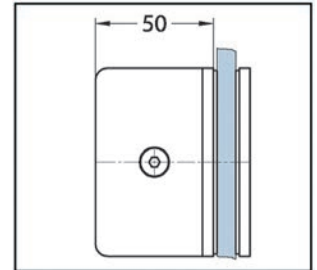
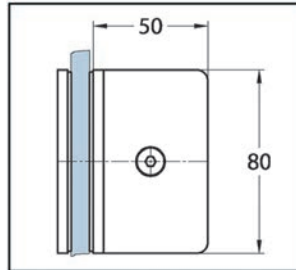

# Schiebetürsysteme für Duschen

	Premium Slide SH	Aquant 40
		
Seite	101	105
Nischendusche 1-flügelig (max. mm)	1500	1550
Nischendusche 2-flügelig (max. mm)		2050
Eckdusche 1-flügelig (max. mm)	1500 x 1100	1150 x 1150
Eckdusche 2-flügelig (max. mm)	1000 x 1000	1150 x 1150
Glasdicke ESG (mm)	8 / 10	8
max. Türgewicht (kg)	60	40

# Schiebetürsystem Bohle Premium Slide SH

Der Schiebetürbeschlag Premium Slide SH für Ganzglasduschen besticht durch seine schlichte Eleganz und durch die Verwendung hochwertigsten Edelstahls. Ob im privaten oder gewerblichen Bereich – der Schiebetürbeschlag Premium Slide SH bestätigt den höchsten Qualitätsanspruch eindrucksvoll. Bohle bietet folgende Lösungen standardmäßig an: Ecklösung 2-flügelig, Ecklösung 1-flügelig mit Seitenteil, Nischenlösung 1-flügelig.



## Premium Slide SH Set Nischendusche 1-flügelig



OBERFLÄCHE	ART.-NR.
gebürstet	<b>BO 5214891</b>
max. Türgewicht	60 kg
max. Türhöhe	2200 mm
max. Türbreite	775 mm
Material	Edelstahl

### LIEFERUMFANG:

1x	Laufschiene
2x	Laufstangenhalter
2x	Punkthalter Festflügel
2x	Punkthalter Tür
2x	Stopper
1x	Bodenführung
2x	U-Profil aus Aluminium
1x	Abdeckprofil

**i** Glasdicke 8, 10 mm · mit Schwelle · die im Lieferumfang enthaltenen U-Profile sind aus Aluminium

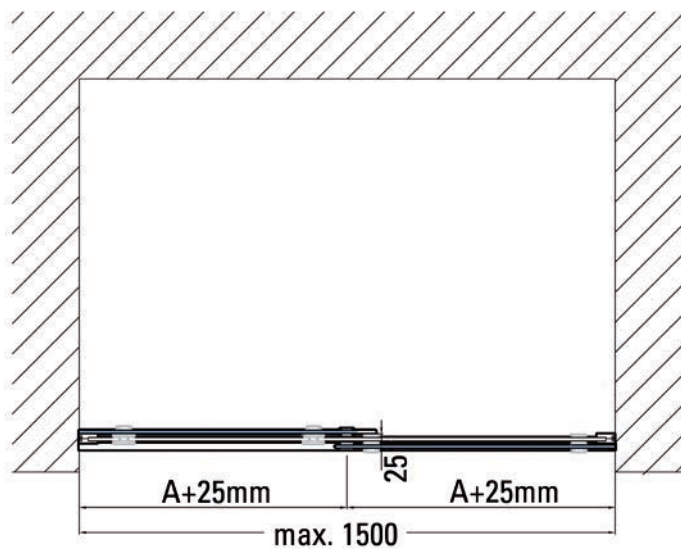
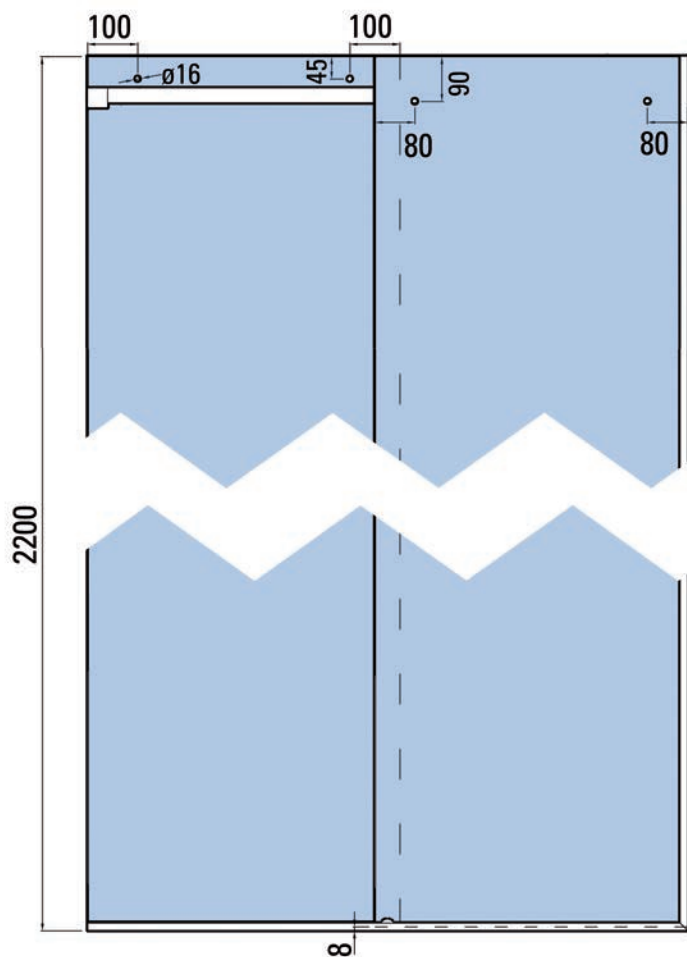

# Premium Slide SH Set Eckdusche 1-flügelig



**i** Glasdicke 8, 10 mm · mit Schwelle · die im Lieferumfang enthaltenen U-Profile sind aus Aluminium

OBERFLÄCHE	ART.-NR.
gebürstet	BO 5214892
max. Türgewicht	60 kg
max. Türhöhe	2200 mm
max. Türbreite	775 mm
Material	Edelstahl

## LIEFERUMFANG:

1x	Laufschiene
2x	Laufstangenhalter
2x	Punkthalter Festflügel
2x	Punkthalter Tür
2x	Stopper
1x	Bodenführung
4x	U-Profil aus Aluminium
1x	Abdeckprofil

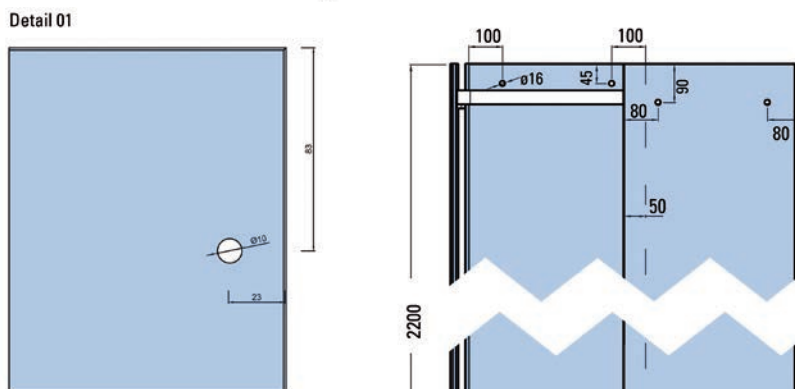
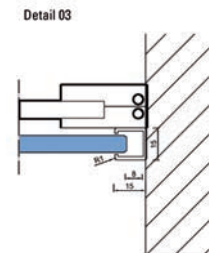
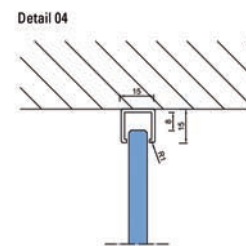
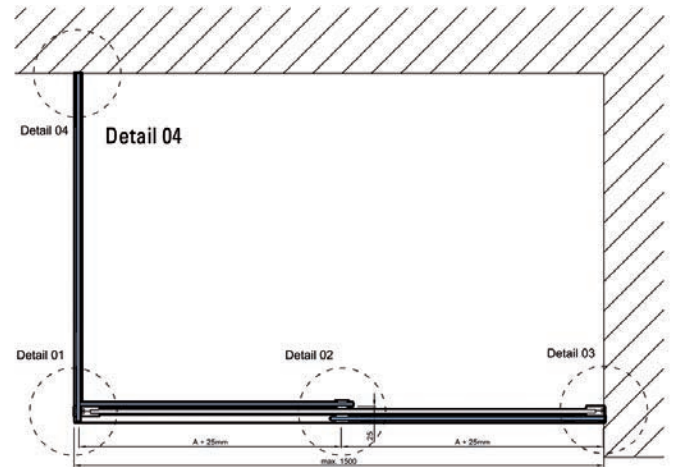
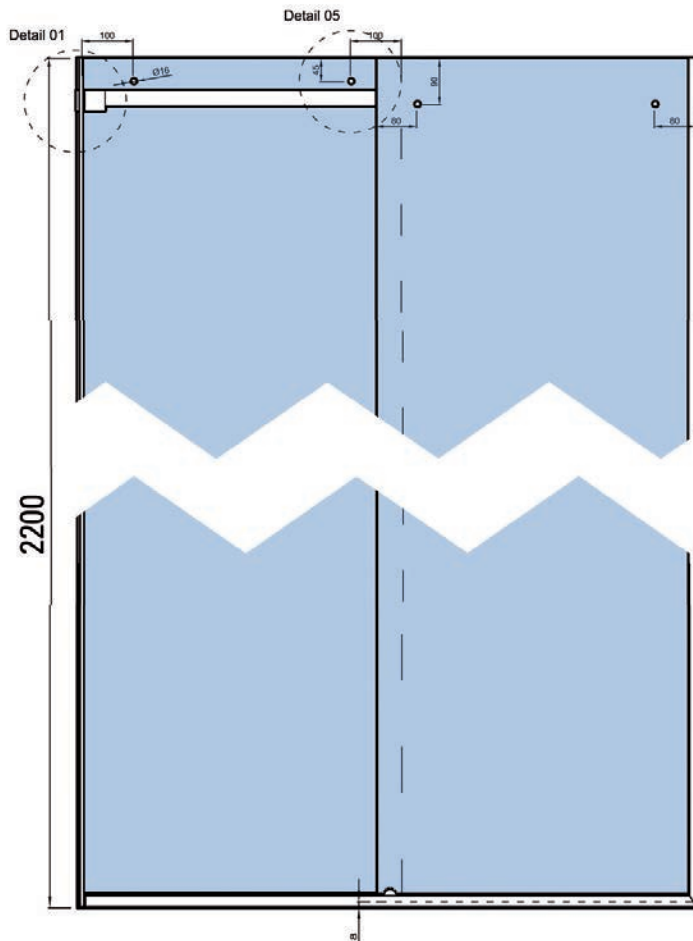

# Premium Slide SH Set Eckdusche 2-flügelig



**i** Glasdicke 8, 10 mm · mit Schwelle · die im Lieferumfang enthaltenen U-Profile sind aus Aluminium

OBERFLÄCHE	ART.-NR.
gebürstet	BO 5214890
max. Türgewicht	60 kg
max. Türhöhe	2200 mm
max. Türbreite	525 mm
Material	Edelstahl

### LIEFERUMFANG:

2x	Laufschiene
2x	Laufstangenhalter
4x	Punkthalter Festflügel
4x	Punkthalter Tür
4x	Stopper
2x	Bodenführung
4x	U-Profil aus Aluminium
2x	Abdeckprofil
1x	Eckverbindung für die Laufstange

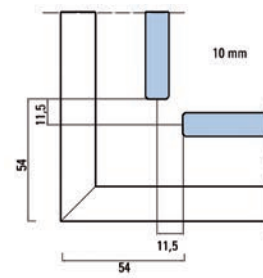
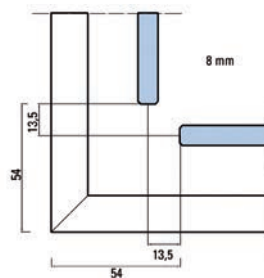
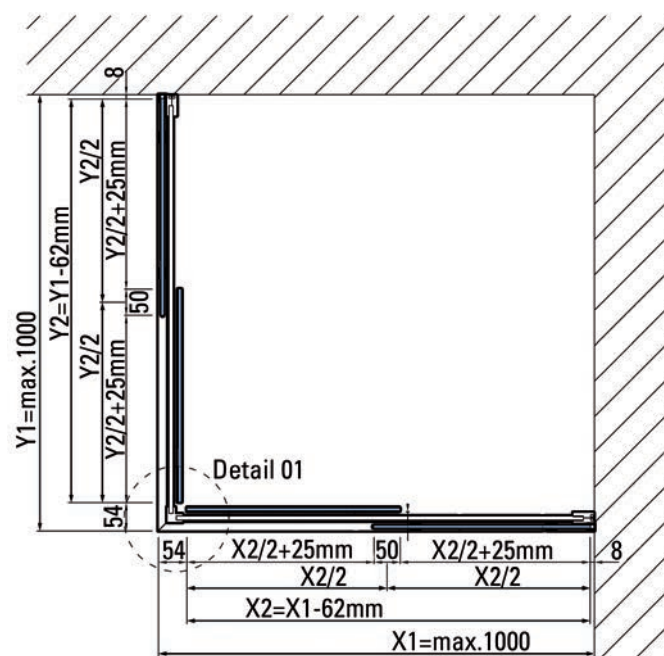
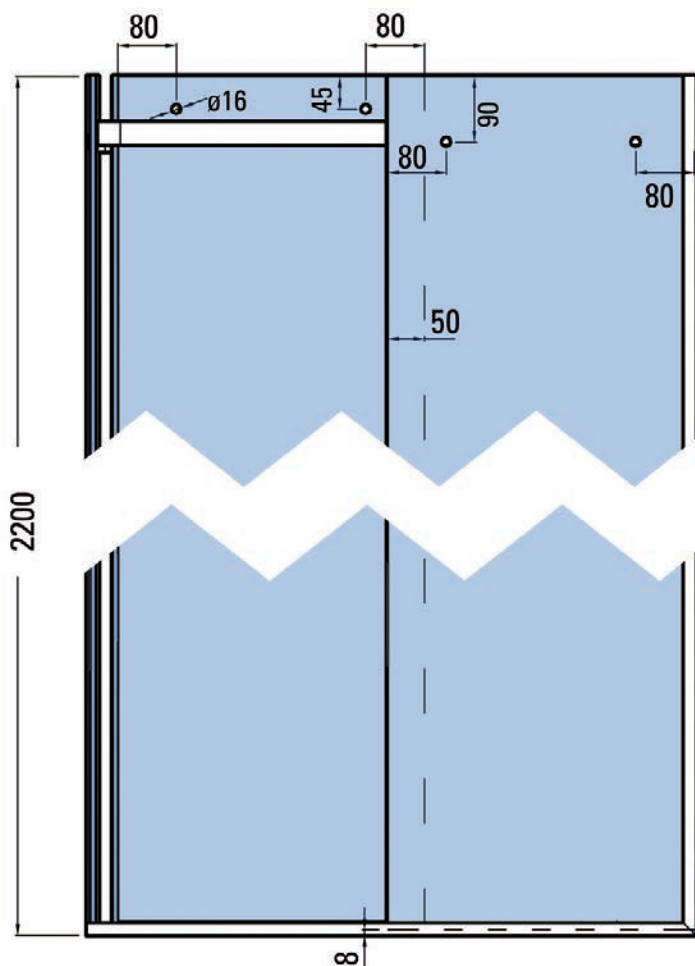

# Schiebetürsystem Willach Aquant 40

Der innovative Duschschiebetürbeschlag Aquant 40 ist ein wahres Wunder in puncto Bauraumausnutzung. Trotz beidseitigem Dämpfungs- und Einzugssystem und komplett verdeckten Laufwagen misst das filigrane Profil nur 50 mm in der Höhe und 57 mm in der Tiefe. Durch stabile Wandhalter und intelligent konstruierte Profile und Laufwagen kann bei allen Einbausituationen auf eine Deckenabhängung verzichtet werden. Aquant 40 kann für Eck-, Nischen- oder U-Duschen eingesetzt werden. Es lassen sich sowohl einflügelige als auch zweiflügelige Anwendungen realisieren. Auch Installationen an und auf Badewannen sind möglich.





## Aquant 40 Set Eckdusche mit Einzugsdämpfer 1-flügelig



OBERFLÄCHE	ART.-NR.
poliert	BO 5215086
max. Türgewicht	40 kg
max. Türhöhe	2500 mm
max. Türbreite	– mm
Material	Aluminium

**i** Glasdicke 8 mm · min. Türbreite 380 mm · Hinweis: Bitte die Balgdichtleiste BO 5215190 bzw. BO 5215191 separat dazu bestellen.

### LIEFERUMFANG:

2x	Profilset	Laufschiene, Blende, Festflügel-Einschuhprofil, Wasserabweisprofil
1x	Zubehörset Türflügel	2x Laufwagen, 2x Endanschlag, 1x Einzugsdämpfung beidseitig, 2x Bodenführung (links, rechts)
1x	Zubehörset Montage	2x Wandhalter mit Schrauben/Dübeln, 1x Set Montagehilfsmittel, 1x Montageanleitung
1x	Zubehörset Eckstück	1x Eckstück, 1x Abdeckkappe aus Edelstahl für Eckstück, 2x Halter für Eckstück

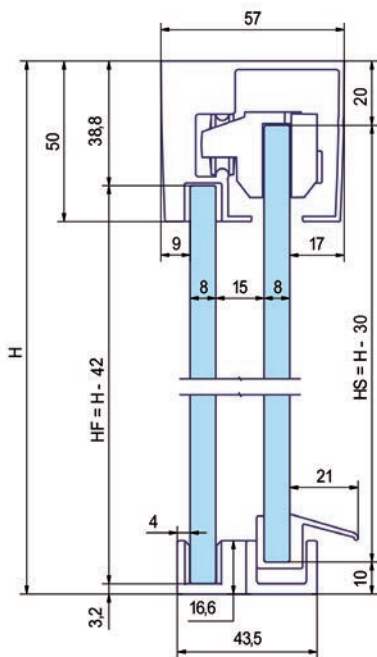

## Aquant 40 Set Eckdusche mit Einzugsdämpfer 2-flügelig



MAX. TÜRGEWICHT - LÄNGE	ART.-NR.
20 kg · 950 x 950 mm	BO 5215087
40 kg · 1150 x 1150 mm	BO 5215088
max. Türhöhe	2500 mm
max. Türbreite	– mm
Material	Aluminium
Oberfläche	poliert

**i** Glasdicke 8 mm · min. Türbreite 380 mm · Hinweis: Bitte die Baldichtleiste BO 5215190 bzw. BO 5215191 separat dazu bestellen.

### LIEFERUMFANG:

2x	Profilset	Laufschiene, Blende, Festflügel-Einschuhprofil, Wasserabweisprofil
2x	Zubehörset Türflügel	2x Laufwagen, 2x Endanschlag, 1x Einzugsdämpfung beidseitig, 2x Bodenführung (links, rechts)
1x	Zubehörset Montage	2x Wandhalter mit Schrauben/Dübeln, 1x Set Montagehilfsmittel, 1x Montageanleitung
1x	Zubehörset Eckstück	1x Eckstück, 1x Abdeckkappe aus Edelstahl für Eckstück, 2x Halter für Eckstück

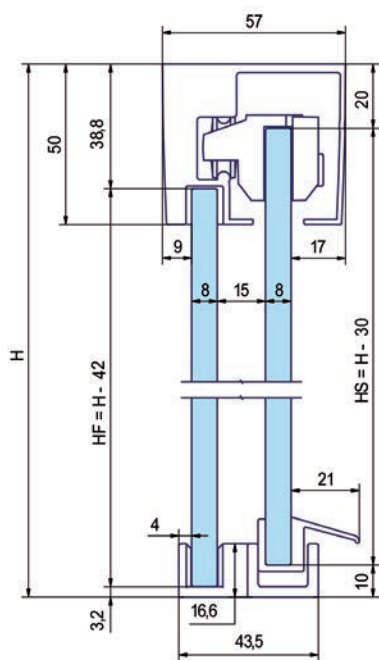

## Aquant 40 Set Nischendusche mit Einzugsdämpfung 1-flügelig



MAX. TÜRGEWICHT - LÄNGE	ART.-NR.
40 kg · 1150 mm	BO 5215089
40 kg · 1550 mm	BO 5215090
max. Türhöhe	2500 mm
max. Türbreite	– mm
Material	Aluminium
Oberfläche	poliert

**!** Glasdicke 8 mm · min. Türbreite 380 mm · Hinweis: Bitte die Balgdichtleiste BO 5215190 bzw. BO 5215191 separat dazu bestellen.

### LIEFERUMFANG:

1x	Profilset	Laufschiene, Blende, Festflügel-Einschuhprofil, Wasserabweisprofil
1x	Zubehörset Türflügel	Laufwagen, Einzugsdämpfung, Bodenführung
1x	Zubehörset Montage	2x Wandhalter mit Schrauben/Dübeln, 1x Set Montagehilfsmittel, 1x Montageanleitung

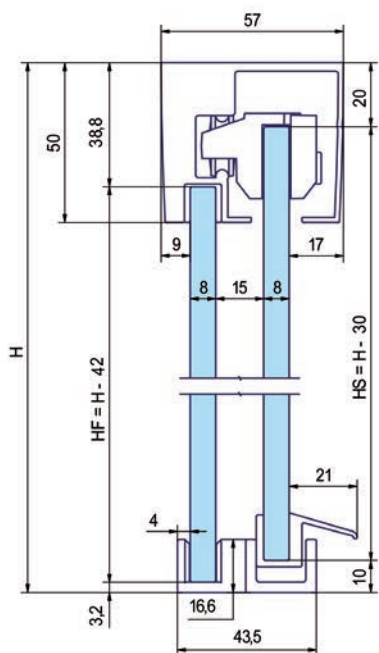

## Aquant 40 Set Nischendusche mit Einzugsdämpfung 2-flügelig



OBERFLÄCHE	ART.-NR.
poliert	BO 5215091
max. Türgewicht	20 kg
max. Türhöhe	2500 mm
max. Türbreite	– mm
Material	Aluminium

**i** Glasdicke 8 mm · min. Türbreite 380 mm · Hinweis: Bitte die Balgdichtleiste BO 5215190 bzw. BO 5215191 separat dazu bestellen.

### LIEFERUMFANG:

1x	Profilset	Laufschiene, Blende, Festflügel-Einschuhprofil, Wasserabweisprofil
2x	Zubehörset Türflügel	Laufwagen, Einzugsdämpfung, Bodenführung
1x	Zubehörset Montage	2x Wandhalter mit Schrauben/Dübeln, 1x Set Montagehilfsmittel, 1x Montageanleitung

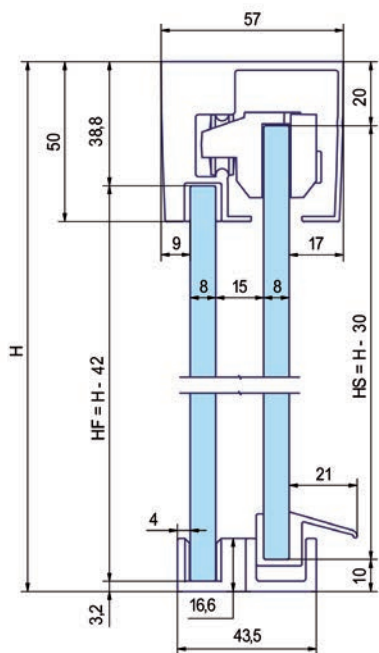

## Aquant 40 Profilset



LÄNGE	ART.-NR.
950 mm	BO 5215092
1150 mm	BO 5215093
1550 mm	BO 5215094
2050 mm	BO 5215095

Oberfläche	poliert
Material	Aluminium

**i** Glasdicke 8 mm · min. Türbreite 380 mm · max. Breiten und Höhen: bei Nischenduschen einflügelig bis zu 1700 mm Breite und zweiflügelig bis zu 2000 mm Breite · bei Eck- und U-Duschen bis zu 1500 x 1500 mm, Eckdusche als einseitig zweiflügelige Anwendung auch bis zu 2000 x 1200 mm

### LIEFERUMFANG:

1x	Laufschiene
1x	Blende
1x	Festflügel Einschuhprofil
1x	Wasserabweisprofil

## Aquant 40 Zubehörset Türflügel

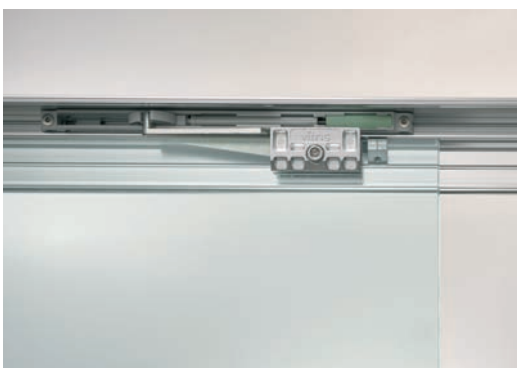

MAX. TÜRGEWICHT	ART.-NR.
20 kg	BO 5215096
40 kg	BO 5215097

**i** Glasdicke 8 mm · min. Türbreite 380 mm

### LIEFERUMFANG:

2x	Laufwagen
2x	Endanschläge
2x	Einzugsdämpfung beidseitig
1x	Bodenführung links
1x	Bodenführung rechts

## Aquant 40 Zubehörset Montage



ART.-NR.

**BO 5215098**

**i** Glasdicke 8 mm · min. Türbreite 380 mm · Zubehörset zur Montage der Laufschiene

### LIEFERUMFANG:

2x	Wandhalter mit Schrauben/Dübeln
1x	Set Montagehilfsmittel
1x	Montageanleitung

## Aquant 40 Griff Ø 39 mm



OBERFLÄCHE

ART.-NR.

gebürstet

**BO 5215194**

Tiefe

12 mm

Material

Edelstahl

**i** Glasdicke 8 mm

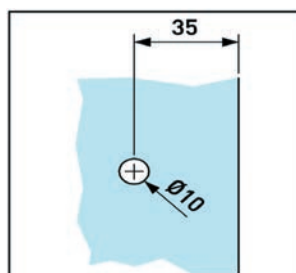

## Aquant 40 Zubehörset Eckstück



**i** Zubehörset zur Verbindung der Laufschiene bei Ecklösungen

	ART.-NR.
	<b>BO 5215099</b>
Material	Kunststoff

### LIEFERUMFANG:

1x	Eckstück
1x	Abdeckkappe aus Edelstahl für Eckstück
2x	Halter für Eckstück

## Aquant 40 Balgdichtleiste für Nischendusche

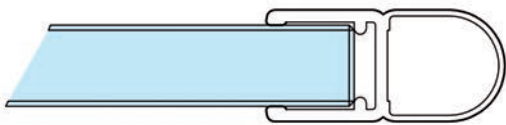

**i** Glasdicke 8 mm · Das Glasabzugsmaß beträgt 14 mm

LÄNGE	ART.-NR.
2000 mm	<b>BO 5215190</b>
2490 mm	<b>BO 5215191</b>

## Aquant 40 vertikale Dichtleisten

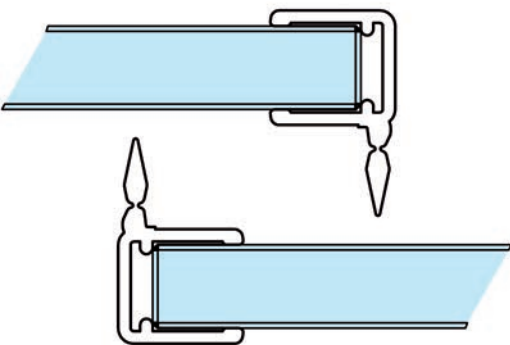

**i** Glasdicke 8 mm · Dichtleisten zwischen Fest- und Schiebeflügel · Verpackungseinheit 1 Paar

LÄNGE	ART.-NR.
2000 mm	<b>BO 5215192</b>
2490 mm	<b>BO 5215193</b>

## Aquant 40 Klemmprofil für Wandanschluss

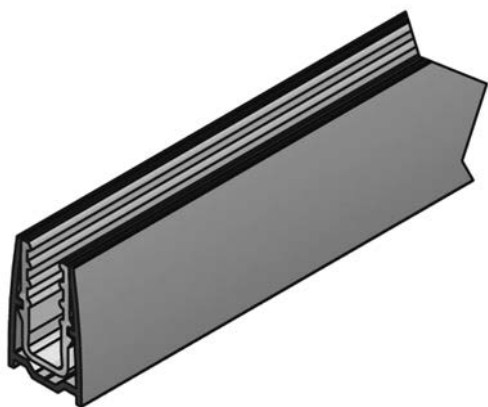

LÄNGE	ART.-NR.
2000 mm	BO 5215196
2490 mm	BO 5215197
Oberfläche	poliert

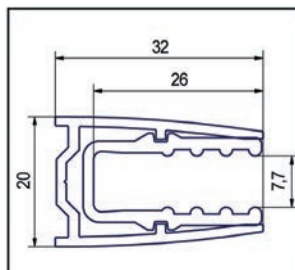

**i** Glasdicke 8 mm · Klemmprofil für Wandanschluss, passend zum Aquant 40 Schiebetürsystem · inkl. Kunststoff-Einsatz, keine Verklebung/ Versiegelung notwendig

### LIEFERUMFANG:

1x Klemmprofil  
1x Klemmeinsatz

## Duschtürdichtung mit 90° Magnetprofil für 6 - 8 mm

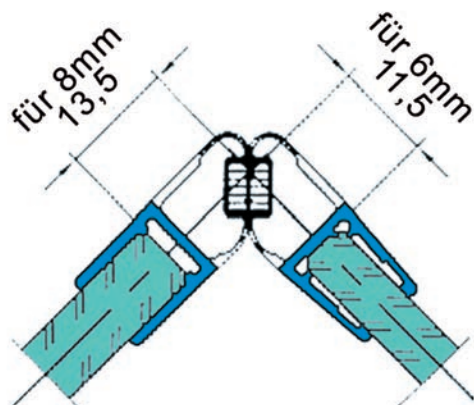

	ART.-NR.
	BO 5213529
Länge	2160 mm

**i** Glasdicke 6 - 8 mm · Material PVC



# Bohle Vigo Walk-In Dusche

Die Bohle Walk-In Dusche Vigo bietet klares Design für höchste Ansprüche. Die Glasscheibe wird einfach in die Haltestangen gesteckt, die individuell anpassbar und unsichtbar zwischen Boden und Decke verschraubt werden. Es ist keine Stabilisierungsstange nötig. Barrierefrei beidseitig begehbare und befahrbar. Ideal für Raumschrägen und anspruchsvolle, offene Designs.



## Bohle Vigo Set Walk-In



FORM · OBERFLÄCHE	ART.-NR.
eckig · gebürstet	BO 5215435
rund · gebürstet	BO 5215437
rund · poliert	BO 5215438
Länge	2800 mm
Material	Edelstahl
max. Glashöhe	2200 mm

**i** Glasdicke 8, 10 mm · die Profile sind auf beliebige Länge kürzbar

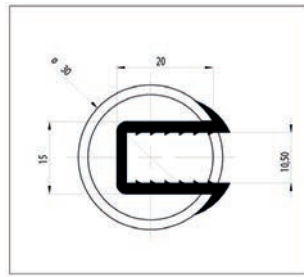
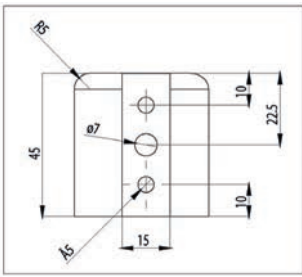
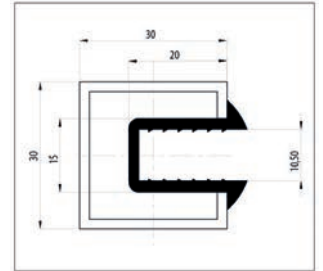
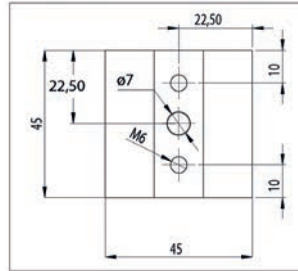

### LIEFERUMFANG:

- 1x Edelstahlprofil inkl. Befestigungszubehör
- 1x Gummiprofil für 8 und 10 mm

## Bohle Vigo Walk-In Klebeadapter



**i** Klebeadapter zur schraubenlosen Bodenbefestigung · mit Riffelung der Unterseite für optimale Klebstoffverteilung · lediglich eine Stabilisationsbohrung im Boden wird benötigt

OBERFLÄCHE	ART.-NR.
gebürstet	<b>BO 5215700</b>
Material	Edelstahl
Abmessungen	30 x 30 mm

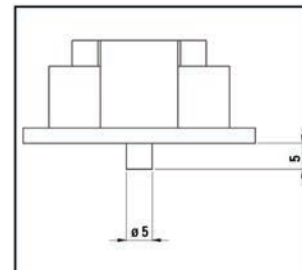
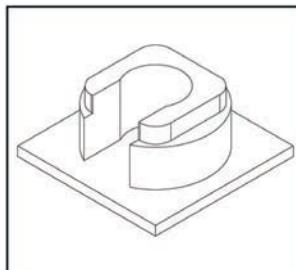

## Bohle Vigo Walk-In Klebeadapter



**i** Klebeadapter zur schraubenlosen Bodenbefestigung · mit Riffelung der Unterseite für optimale Klebstoffverteilung · lediglich eine Stabilisationsbohrung im Boden wird benötigt

OBERFLÄCHE	ART.-NR.
gebürstet	<b>BO 5215702</b>
poliert	<b>BO 5215703</b>
Material	Edelstahl
Abmessungen	ø 30 mm

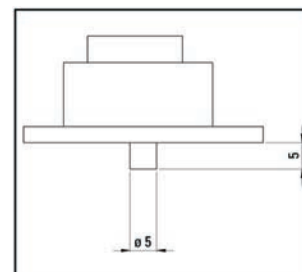
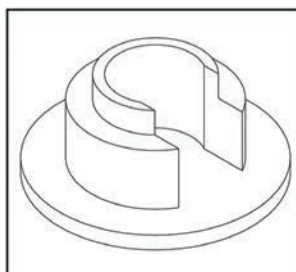

# Stabilisierungsstangen

## Bohle square

Zeitlos modern. Mit unserer Serie Bohle square ist es Bohle gelungen, Form und Funktion miteinander zu verbinden. Die Variantenvielfalt ermöglicht nahezu jeden Duschtyp zu stabilisieren, in den Oberflächen Edelstahl spiegelpoliert, matt gebürstet und in 12 x 12 mm auch in Messing glanzverchromt.



# Bohle square 15 x 15 mm

## Stabilisierungsstange Set Bohle square 15x15 Glas-Wand 90°



**i** Glasdicke 6, 8, 10 mm

OBERFLÄCHE	ART.-NR.
gebürstet	BO 5420240
poliert	BO 5420241
Maße	15 x 15 mm
Material	Edelstahl
Länge	963 mm

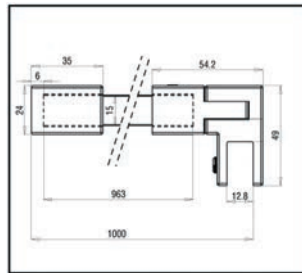
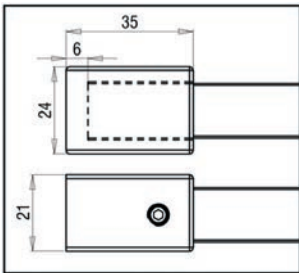
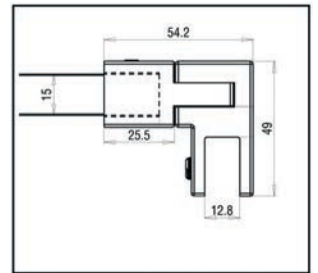
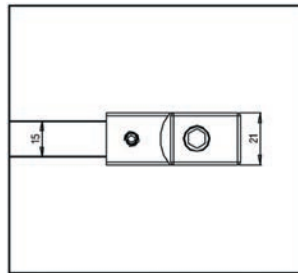

## Stabilisierungsstange Set Bohle square 15x15 Glas-Glas



OBERFLÄCHE	ART.-NR.
poliert	B0 5420237
Maße	15 x 15 mm
Material	Edelstahl
Länge	953 mm

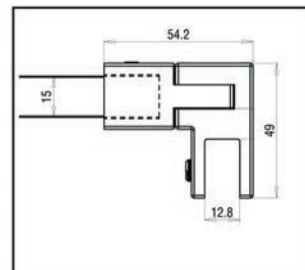
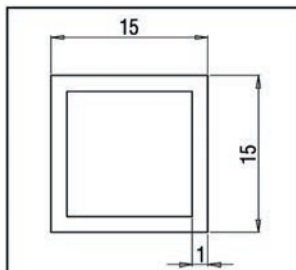

**i** Glasdicke 6, 8, 10 mm

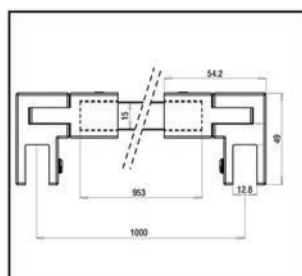
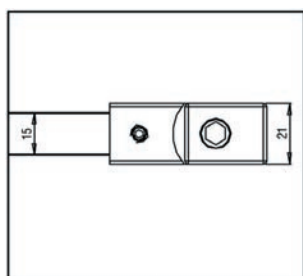

## Stabilisierungsstange Set Bohle square 15x15 Glas-Wand 45°



OBERFLÄCHE	ART.-NR.
gebürstet	B0 5420238
poliert	B0 5420239
Maße	15 x 15 mm
Material	Edelstahl
Länge	451 mm

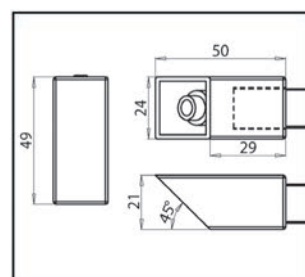
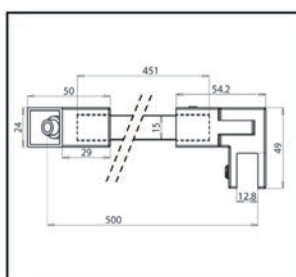

**i** Glasdicke 6, 8, 10 mm

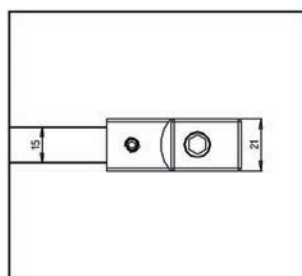
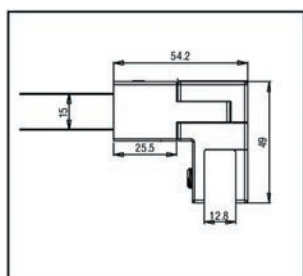

## Wandanschluss 90° Bohle square 15x15



OBERFLÄCHE	ART.-NR.
gebürstet	BO 5420242
poliert	BO 5420243
Maße	15 x 15 mm
Material	Edelstahl

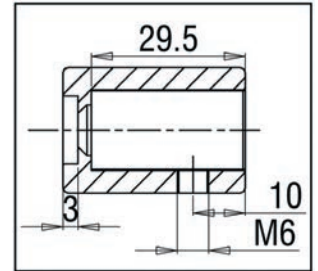
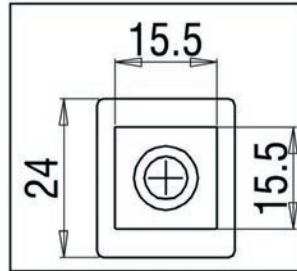

## Wandanschluss 45° Bohle square 15x15



OBERFLÄCHE	ART.-NR.
gebürstet	BO 5420244
poliert	BO 5420245
Maße	15 x 15 mm
Material	Edelstahl

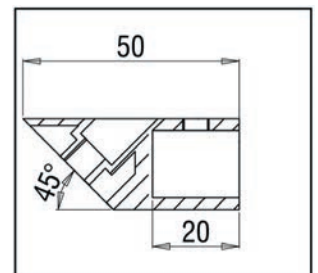
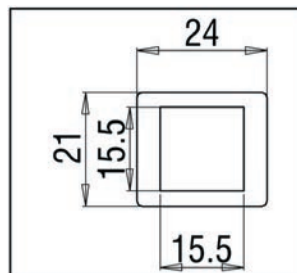

## Wandanschluss verstellbar 90° Bohle square 15x15

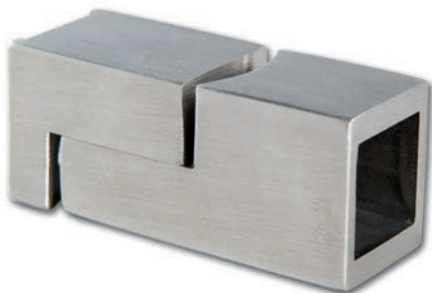

OBERFLÄCHE	ART.-NR.
gebürstet	BO 5420246
poliert	BO 5420247
Maße	15 x 15 mm
Material	Edelstahl

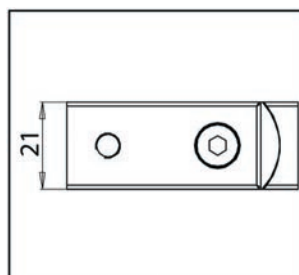
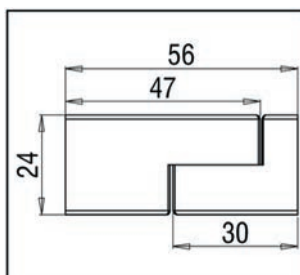
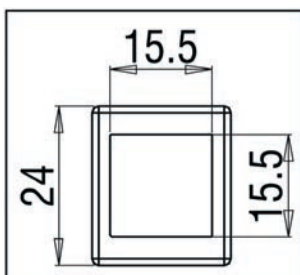

## Verbinder 180° mit Glasanschluss Bohle square 15x15



OBERFLÄCHE	ART.-NR.
gebürstet	BO 5420248
poliert	BO 5420249
Maße	15 x 15 mm
Material	Edelstahl

**i** Glasdicke 6, 8, 10 mm

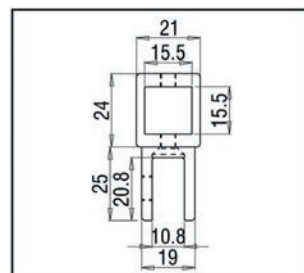
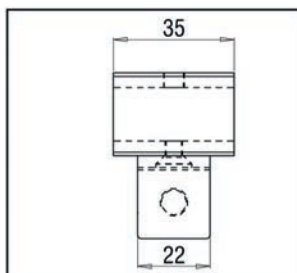



## Dreieckverbinder Bohle square 15x15

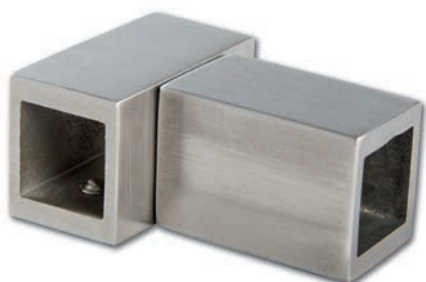

OBERFLÄCHE	ART.-NR.
gebürstet	BO 5420250
poliert	BO 5420251
Maße	15 x 15 mm
Material	Edelstahl

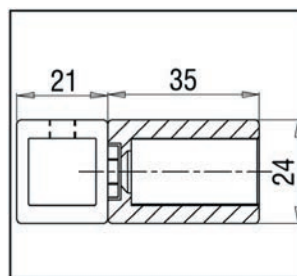
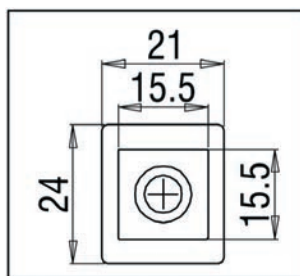
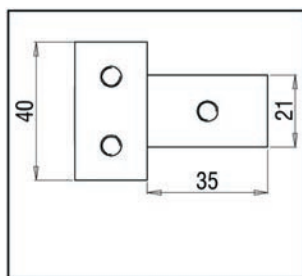

## Eckverbinder verstellbar 90°-180° Bohle square 15x15



OBERFLÄCHE	ART.-NR.
gebürstet	BO 5420252
poliert	BO 5420253
Maße	15 x 15 mm
Material	Edelstahl

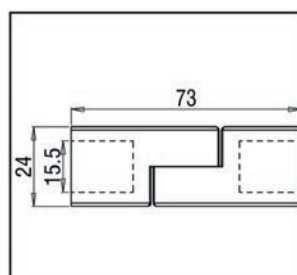
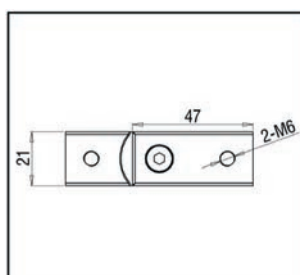
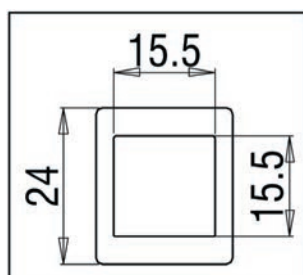

## Eckverbinder verstellbar mit Glasanschluss Bohle square 15x15



**i** Glasdicke 6, 8, 10 mm

OBERFLÄCHE	ART.-NR.
gebürstet	BO 5420254
poliert	BO 5420255
Maße	15 x 15 mm
Material	Edelstahl

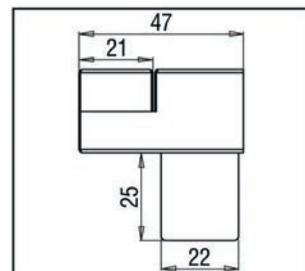
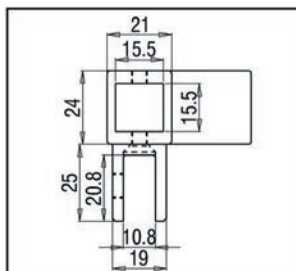

## Glasanschluss verstellbar Bohle square 15x15



**i** Glasdicke 6, 8, 10 mm

OBERFLÄCHE	ART.-NR.
gebürstet	BO 5420256
poliert	BO 5420257
Maße	15 x 15 mm
Material	Edelstahl

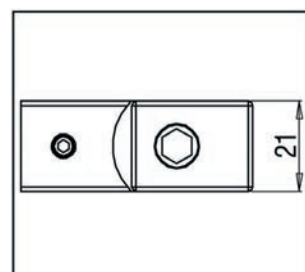
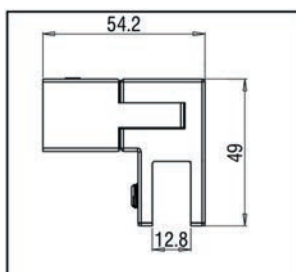

## Stabilisierungsstange Bohle square 15x15



OBERFLÄCHE · LÄNGE	ART.-NR.
gebürstet · 1000 mm	BO 5420258
poliert · 1000 mm	BO 5420259
gebürstet · 2000 mm	BO 5420260
poliert · 2000 mm	BO 5420261

---

Maße	15 x 15 mm
Material	Edelstahl

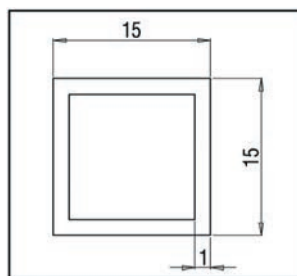

Wir haben das Produktsortiment der Serien Bohle round und Bohle square erweitert. Ihnen stehen jetzt noch mehr Artikel in unserem Onlineshop unter [www.bohle.com](http://www.bohle.com) zur Verfügung.

Dort finden Sie weitere Einzelteile wie z.B. Glasanschlüsse oder T-Verbinder, sodass Sie aus unserem breiten Angebot die passende Lösung auswählen können.

Zudem erhalten Sie im Onlineshop weiterführende Informationen wie Zeichnungen, Bedienungsanleitungen, etc.

# Bohle square 12 x 12 mm

## Stabilisierungsstange Set Bohle square 12x12 Glas-Wand 90°



Stange individuell kürzbar · verstellbarer Wandanschluss · verdeckte Schrauben · Glasdicke 8, 10 mm

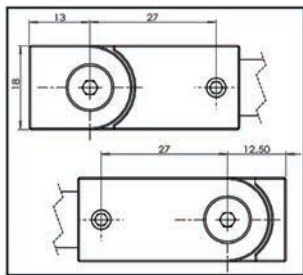

OBERFLÄCHE	ART.-NR.
glanzverchromt	BO 5420262
Maße	12 x 12 mm
Material	Messing
Länge	1210 mm

Dieses Produkt erhalten Sie auch in der Trendfarbe schwarz, bitte sprechen Sie uns an!

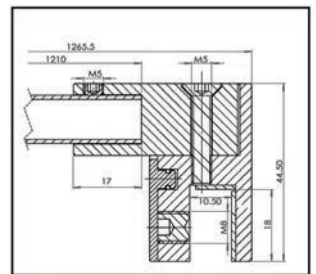
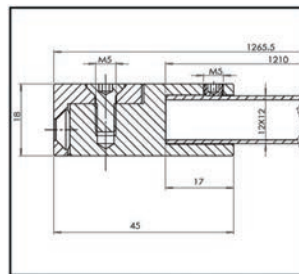

## Glasanschluss in Glasbohrung Bohle square 12x12

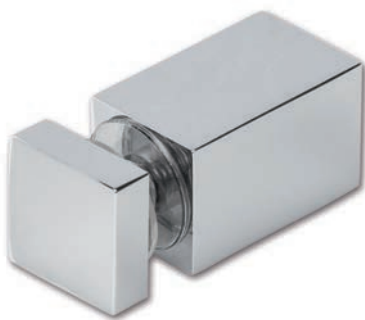

Befestigung mit Bohrung im Glas · Glasdicke 8, 10, 12 mm

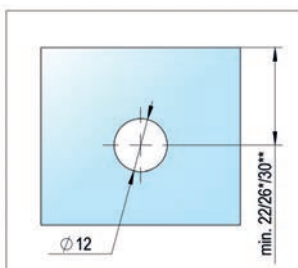

OBERFLÄCHE	ART.-NR.
glanzverchromt	BO 5213679
Maße	12 x 12 mm
Material	Messing

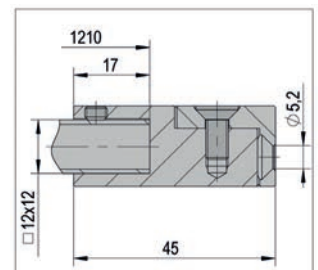
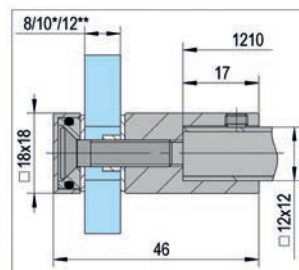

# Bohle round

Einfache Montage, da sich die Stabilisierungsstangen auf jedes beliebige Maß kürzen lassen. In der Regel sind keine Randausschnitte oder Lochbohrungen im Glas erforderlich. Die Glashalter sind stufenlos einstellbar.

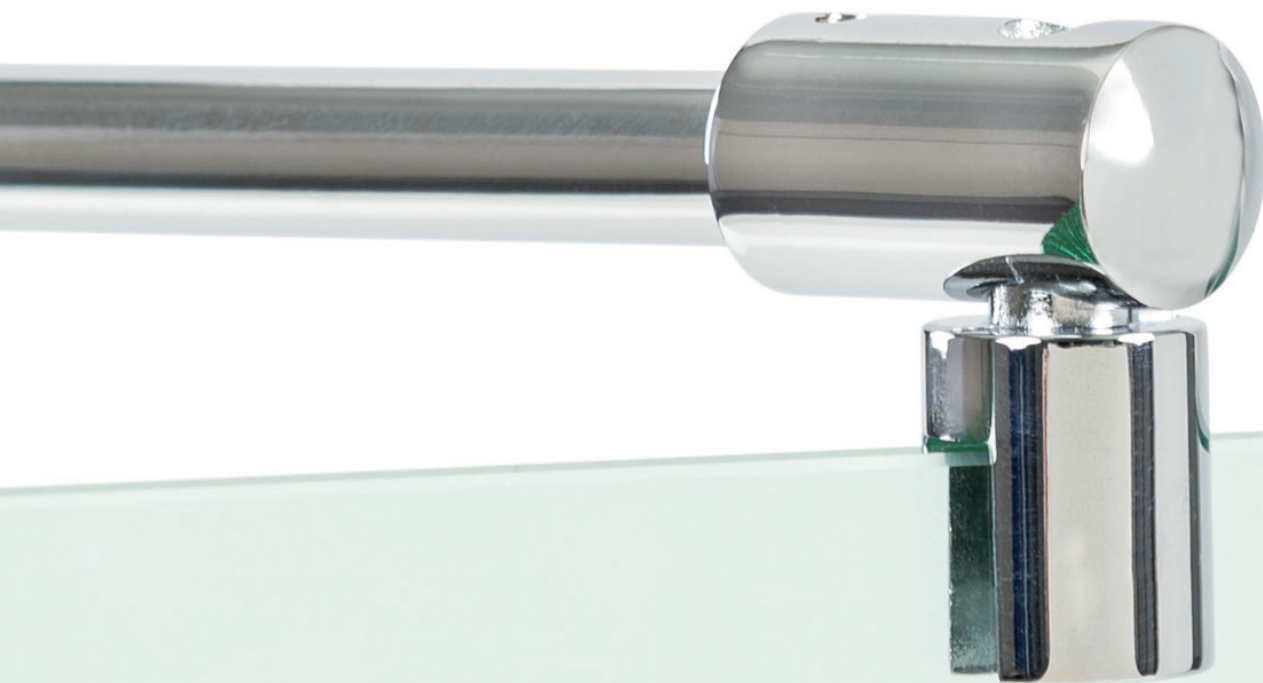

# Bohle round $\varnothing$ 12 mm

## Stabilisierungsstange Set Bohle round $\varnothing$ 12 Glas-Wand 90°



**i** Stange individuell kürzbar · verstellbarer Wandanschluss · Glasdicke 8, 10 mm

OBERFLÄCHE	ART.-NR.
glanzverchromt	BO 5420065
Maße	$\varnothing$ 12 mm
Material	Messing
Länge	1210 mm

Dieses Produkt erhalten Sie auch in der Trendfarbe schwarz, bitte sprechen Sie uns an!

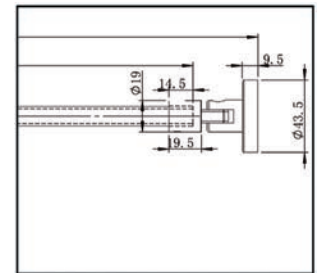
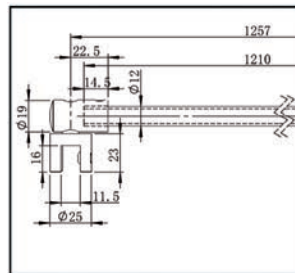

## Wandanschluss 90° Bohle round $\varnothing$ 12



**i** passend zu Stabilisierungsstange BO 5420065

OBERFLÄCHE	ART.-NR.
glanzverchromt	BO 5420064
Maße	$\varnothing$ 12 mm
Material	Messing

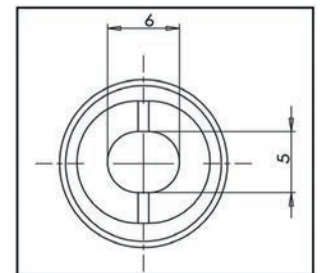
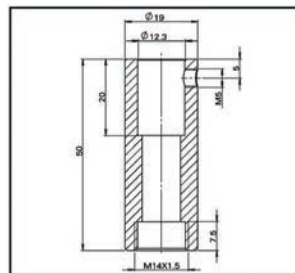

## Glasanschluss in Glasbohrung Bohle round $\varnothing 12$



OBERFLÄCHE	ART.-NR.
glanzverchromt	B0 5213678
Maße	$\varnothing 12$ mm
Material	Messing

**i** Befestigung mit Bohrung im Glas · Glasdicke 8, 10, 12 mm

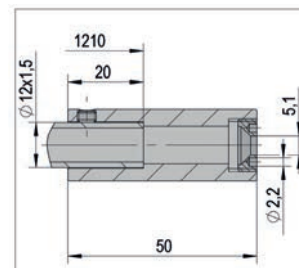
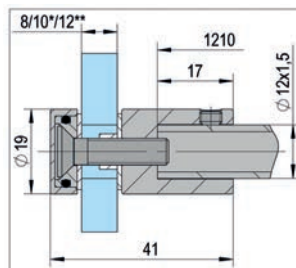
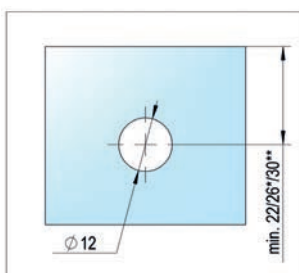

Wir haben das Produktsortiment der Serien Bohle round und Bohle square erweitert. Ihnen stehen jetzt noch mehr Artikel in unserem Onlineshop unter [www.bohle.com](http://www.bohle.com) zur Verfügung. Dort finden Sie weitere Einzelteile wie z.B. Glasanschlüsse oder T-Verbinder, sodass Sie aus unserem breiten Angebot die passende Lösung auswählen können. Zudem erhalten Sie im Onlineshop weiterführende Informationen wie Zeichnungen, Bedienungsanleitungen, etc.

# Bohle round $\varnothing$ 19 mm

## Stabilisierungsstange Bohle round $\varnothing$ 19



OBERFLÄCHE · LÄNGE	ART.-NR.
glanzverchromt · 1000 mm	BO 5420101
Edelstahleffekt · 1000 mm	BO 5420003
glanzverchromt · 1300 mm	BO 5420105
Edelstahleffekt · 1300 mm	BO 5420007
glanzverchromt · 1800 mm	BO 5420107

Maße	$\varnothing$ 19 mm
Material	Messing

**i** Ohne Anschlüsse

## Glasanschluss verstellbar Bohle round $\varnothing$ 19 für 6 - 8 mm



OBERFLÄCHE	ART.-NR.
glanzverchromt	BO 5420021
Edelstahleffekt	BO 5420023

Maße	$\varnothing$ 19 mm
Material	Messing

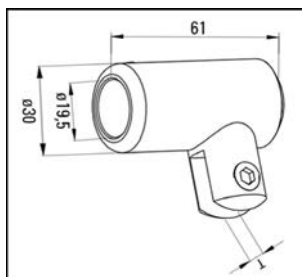

**i** Glasdicke (T) 6, 8 mm



## Glasanschluss verstellbar Bohle round $\varnothing 19$ für 10 - 12 mm



OBERFLÄCHE	ART.-NR.
glanzverchromt	BO 5420025
Edelstahleffekt	BO 5420027
Maße	$\varnothing 19$ mm
Material	Messing

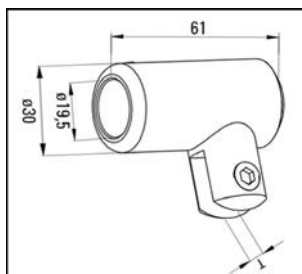

**i** Glasdicke (T) 10, 12 mm

## Glasanschluss verstellbar Bohle round $\varnothing 19$



OBERFLÄCHE	ART.-NR.
glanzverchromt	BO 5420121
Maße	$\varnothing 19$ mm
Material	Messing

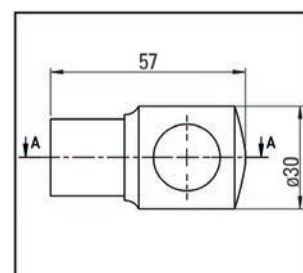
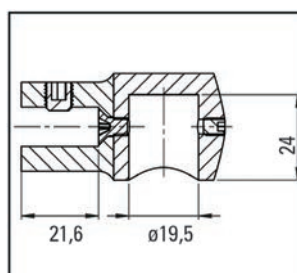

**i** Glasdicke 6, 8, 10 mm

## Wandanschluss 90° Bohle round $\varnothing 19$



OBERFLÄCHE	ART.-NR.
glanzverchromt	BO 5420061
Edelstahleffekt	BO 5420063
Maße	$\varnothing 19$ mm
Material	Messing

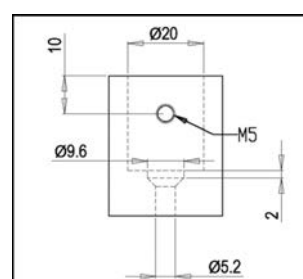
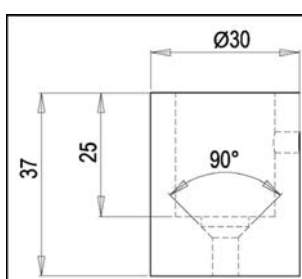

## Wandanschluss 90° Bohle round ø19



OBERFLÄCHE	ART.-NR.
glanzverchromt	BO 5420011
Maße	ø 19 mm
Material	Messing

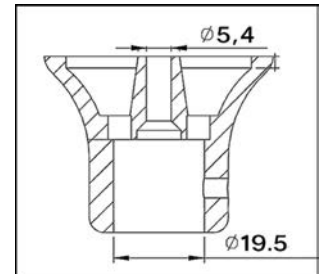
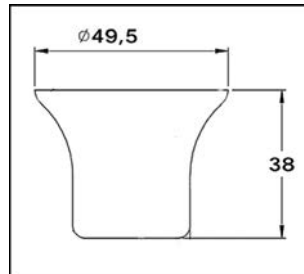

## Wandanschluss 90° Bohle round ø19



OBERFLÄCHE	ART.-NR.
glanzverchromt	BO 5420111
Maße	ø 19 mm
Material	Messing

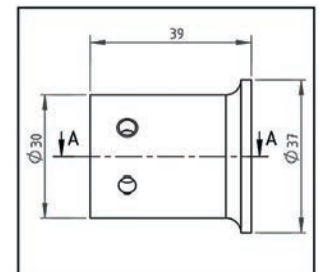
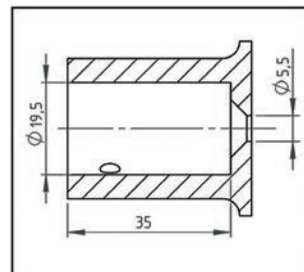

## Wandanschluss 45° Bohle round ø19



OBERFLÄCHE	ART.-NR.
glanzverchromt	BO 5420115
Maße	ø 19 mm
Material	Messing

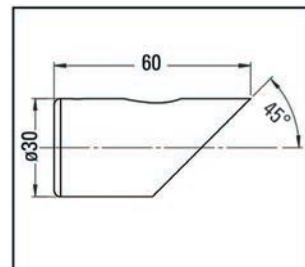
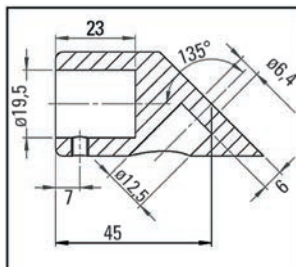

## Verbinder 180° mit Glasanschluss Bohle round ø19



OBERFLÄCHE	ART.-NR.
glanzverchromt	BO 5420135
Maße	ø 19 mm
Material	Messing

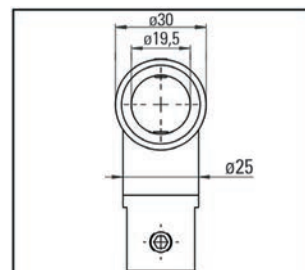
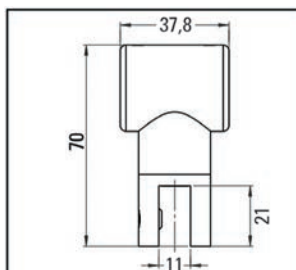

**i** Glasdicke 6, 8, 10 mm

## Eckverbinder 135° mit Glasanschluss Bohle round $\varnothing 19$



OBERFLÄCHE	ART.-NR.
glanzverchromt	BO 5420141
Maße	$\varnothing 19$ mm
Material	Messing

**i** Glasdicke 6, 8, 10 mm · links oder rechts verwendbar

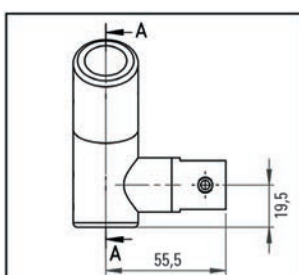
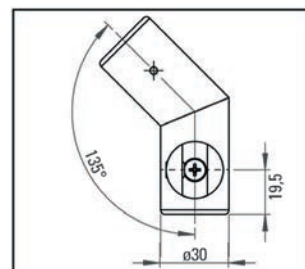
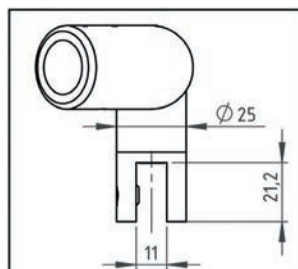

## Eckverbinder 90° mit Glasanschluss Bohle round $\varnothing 19$



OBERFLÄCHE	ART.-NR.
glanzverchromt	BO 5420145
Maße	$\varnothing 19$ mm
Material	Messing

**i** Glasdicke 6, 8, 10 mm · links oder rechts verwendbar

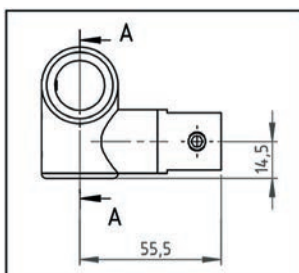
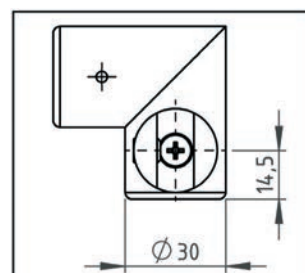
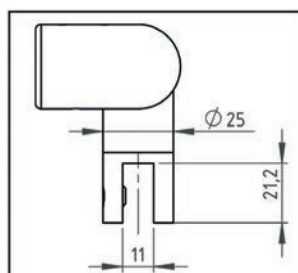

## Dreieckverbinder mit Glasanschluss Bohle round $\varnothing 19$



OBERFLÄCHE	ART.-NR.
glanzverchromt	BO 5420151
Maße	$\varnothing 19$ mm
Material	Messing

**i** Glasdicke 6, 8, 10 mm

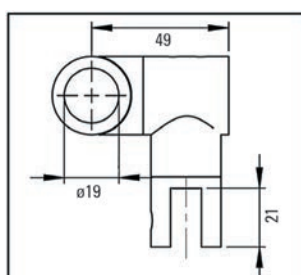
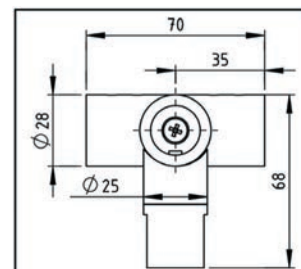
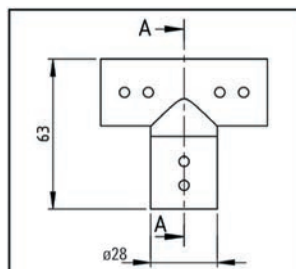

## Dreieckverbinder Bohle round $\varnothing 19$

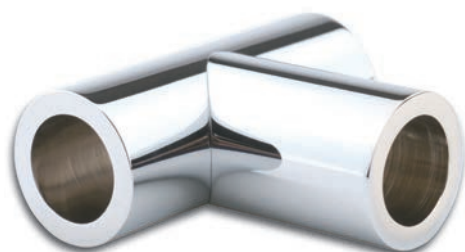

OBERFLÄCHE	ART.-NR.
glanzverchromt	BO 5420155
Edelstahleffekt	BO 5420156
Maße	$\varnothing 19$ mm
Material	Messing

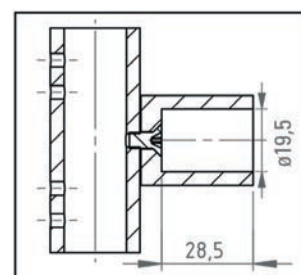
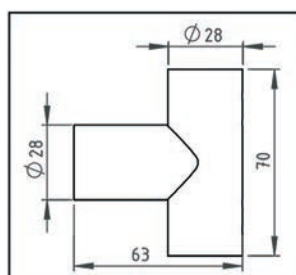

## Verbinder verstellbar 90°-180° Bohle round ø19



OBERFLÄCHE	ART.-NR.
glanzverchromt	B0 5420161
Maße	ø 19 mm
Material	Messing

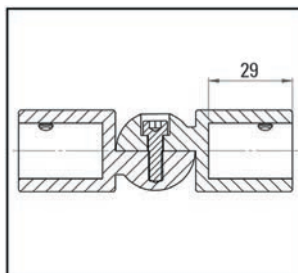
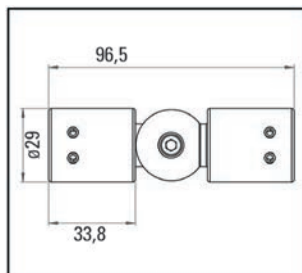
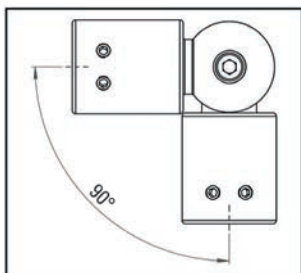

## Verbinder mit Glasanschluss Bohle round ø19



OBERFLÄCHE	ART.-NR.
glanzverchromt	B0 5420125
Maße	ø 19 mm
Material	Messing

**i** Glasdicke 6, 8, 10 mm

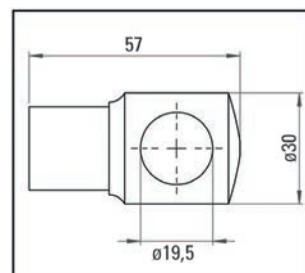
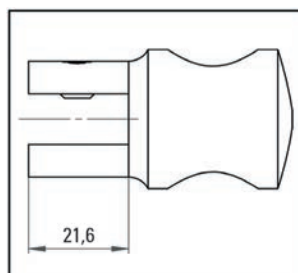

## Eckverbinder 90° Bohle round ø19

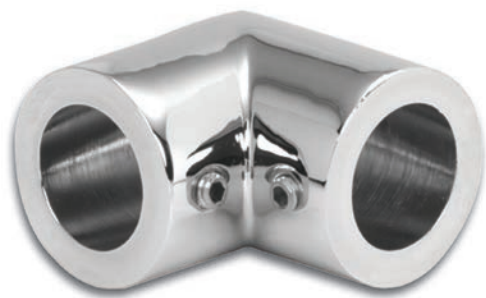

OBERFLÄCHE	ART.-NR.
glanzverchromt	BO 5420041
Maße	ø 19 mm
Material	Messing

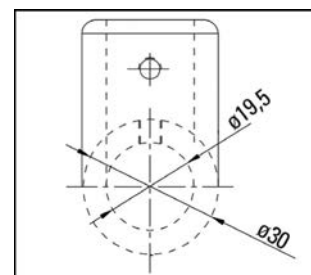
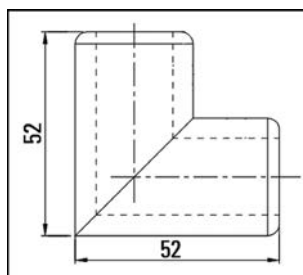

## Glasanschluss 180° Bohle round ø19 für 6 - 8 mm



OBERFLÄCHE	ART.-NR.
glanzverchromt	BO 5420051
Maße	ø 19 mm
Material	Messing

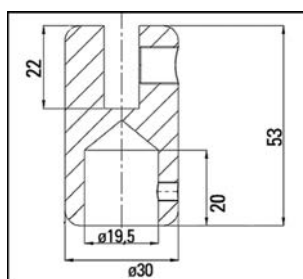

**i** Glasdicke 6, 8 mm

## Glasanschluss 180° Bohle round ø19 für 10 - 12 mm



OBERFLÄCHE	ART.-NR.
glanzverchromt	BO 5420055
Maße	ø 19 mm
Material	Messing

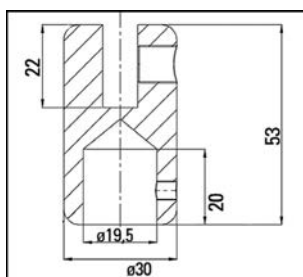

**i** Glasdicke 10, 12 mm

# Bohle Teleskop round $\varnothing$ 19 mm

## Teleskop-Stabilisierungsstange Set Bohle round $\varnothing$ 19 Glas-Wand 90°



OBERFLÄCHE · LÄNGE	ART.-NR.
glanzverchromt · 820 - 1000 mm	BO 5420211
glanzverchromt · 1000 - 1150 mm	BO 5420215

Maße	$\varnothing$ 19 mm
Material	Messing

**i** Länge verstellbar · Glasdicke 6, 8, 10 mm · Stange einseitig am Wandadapter kürzbar



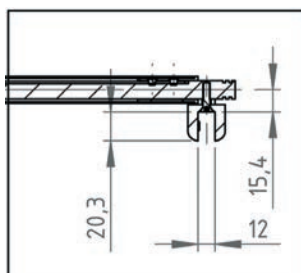
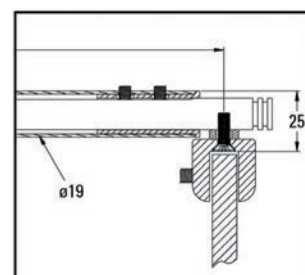
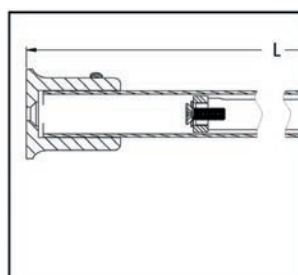

## Teleskop-Stabilisierungsstange Set Bohle round ø19 Glas-Wand 45°



OBERFLÄCHE · LÄNGE	ART.-NR.
glanzverchromt · 240 - 400 mm	BO 5420221
glanzverchromt · 550 - 700 mm	BO 5420225
Maße	ø 19 mm
Material	Messing

**i** Länge verstellbar · Glasdicke 6, 8, 10 mm · Stange einseitig am Wandadapter kürzbar

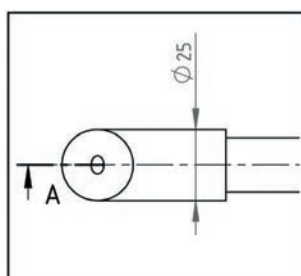
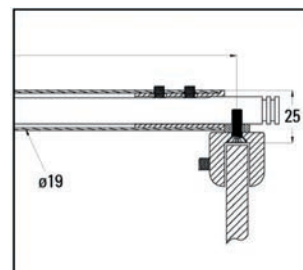
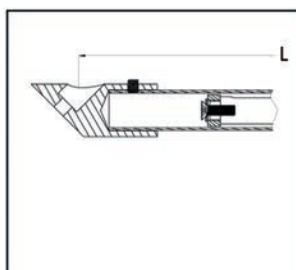

## Teleskop-Stabilisierungsstange Set Bohle round ø19 Glas-Glas



OBERFLÄCHE	ART.-NR.
glanzverchromt	BO 5420231
Maße	ø 19 mm
Material	Messing
Länge	750 - 1050 mm

**i** Länge verstellbar · Glasdicke 6, 8, 10 mm

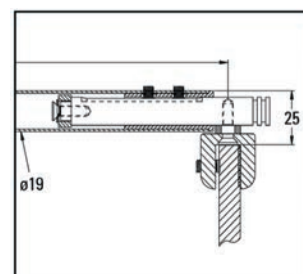
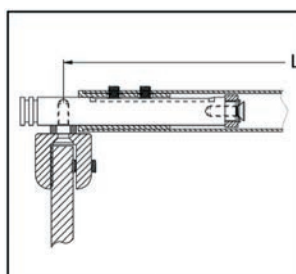

Weiterführende Informationen (Zeichnungen, Bedienungsanleitungen etc.) und zusätzliche Produkte finden Sie in unserem komfortablen Onlineshop unter [www.bohle.com](http://www.bohle.com).

# Duschtürgriffe und -knöpfe

Die große Auswahl an Knöpfen, Griffen und Handtuchhaltern für Ihre Duschkabine unterstützt die Möglichkeit zur Individualisierung Ihres Badkonzeptes. Dabei wird größter Wert auf die Auswahl unterschiedlicher Materialien, Farben, Anwendungen und auch Formen gelegt.

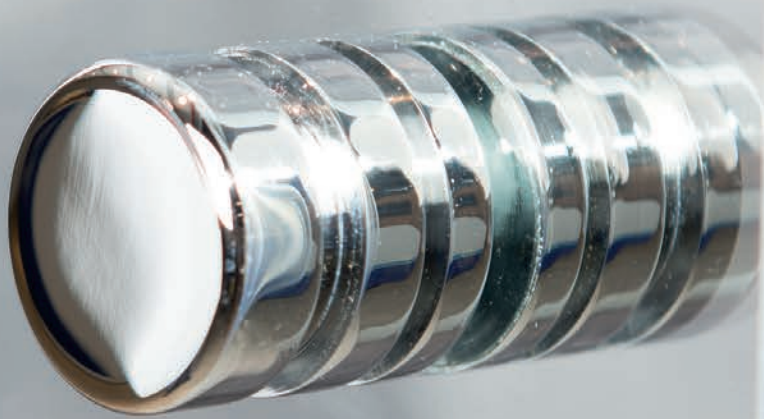

## Duschtürgriff selbstklebend einseitig



OBERFLÄCHE · TIEFE	ART.-NR.
gebürstet · (H) 17 mm	<b>BO 5113720</b>
poliert · (H) 17 mm	<b>BO 5113721</b>
poliert · (H) 8 mm	<b>BO 5113723</b>
Material	Edelstahl
Breite	(B) 12 mm
Höhe	(L) 150 mm

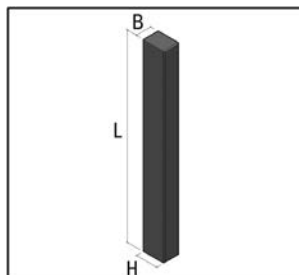

## Duschtürknopf beidseitig



OBERFLÄCHE	ART.-NR.
glanzverchromt	<b>BO 5213725</b>
Material	Messing
Breite	ø30 mm
Höhe	– mm
Tiefe	50 mm

**i** Glasdicke ESG 6, 8, 10 mm · Lochbohrung im Glas ø10 mm

## Duschtürknopf beidseitig



OBERFLÄCHE · MATERIAL	ART.-NR.
glanzverchromt · Messing	<b>BO 5213705</b>
Edelstahleffekt · Messing	<b>BO 5213706</b>
glanzverchromt · Aluminium	<b>BO 5213708</b>
Edelstahleffekt · Aluminium	<b>BO 5213709</b>
Breite	ø32 mm
Höhe	– mm
Tiefe	30 mm

Dieses Produkt erhalten Sie auch in der Trendfarbe schwarz, bitte sprechen Sie uns an!

**i** Glasdicke ESG 6, 8, 10 mm · Lochbohrung im Glas ø10 mm

## Duschtürknopf beidseitig



OBERFLÄCHE	ART.-NR.
glanzverchromt	BO 5213715
Edelstahleffekt	BO 5213716
Material	Messing
Breite	ø40 mm
Höhe	– mm
Tiefe	35 mm

**i** Glasdicke ESG 6, 8, 10 mm · Lochbohrung im Glas ø10 mm

## Duschtürknopf beidseitig



OBERFLÄCHE	ART.-NR.
glanzverchromt	BO 5213722
Material	Messing
Breite	ø30 mm
Höhe	– mm
Tiefe	30 mm

**i** Glasdicke ESG 6, 8, 10 mm · Lochbohrung im Glas ø10 mm

## Duschtürknopf Kristallglas beidseitig



OBERFLÄCHE	ART.-NR.
transparent	BO 5213781
Material	Glas
Breite	ø37 mm
Höhe	– mm
Tiefe	35 mm

**i** Glasdicke ESG 6, 8, 10 mm · Lochbohrung im Glas ø12 mm

## Duschtürknopf beidseitig



OBERFLÄCHE · MATERIAL	ART.-NR.
glanzverchromt · Messing	BO 5206702
glanzverchromt · Zink	BO 5206700

Höhe	– mm
Breite	ø 35 mm
Tiefe	35 mm

**i** Glasdicke ESG 6 -12 mm · Lochbohrung im Glas ø12 mm

## Duschtürknopf beidseitig



OBERFLÄCHE	ART.-NR.
glanzverchromt	BO 5213701
Edelstahleffekt	BO 5213700

Material	Aluminium
Breite	ø40 mm
Höhe	– mm
Tiefe	16 mm

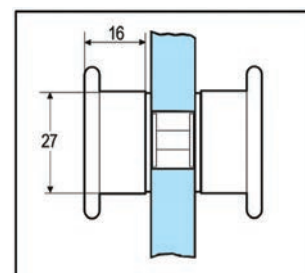
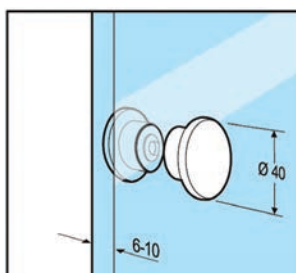

**i** Glasdicke ESG 6, 8, 10 mm · Lochbohrung im Glas ø16 mm

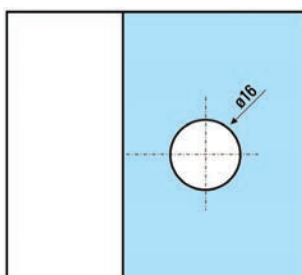

## Duschtürknopf beidseitig 17/35 mm



**i** Glasdicke ESG 6, 8, 10, 12 mm · Lochbohrung im Glas  $\varnothing 14$  mm · mit einseitigem Puffer

OBERFLÄCHE	ART.-NR.
glanzverchromt	BK 0501331
Material	Messing
Breite	$\varnothing 35$ mm
Höhe	– mm
Tiefe	35 mm

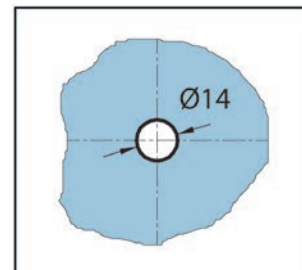
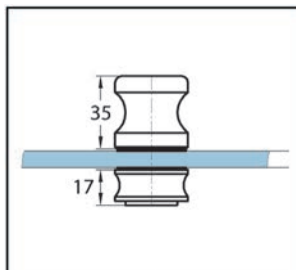

## Duschtürknopf beidseitig



**i** Glasdicke ESG 6, 8, 10, 12 mm · Lochbohrung im Glas  $\varnothing 14$  mm · mit beidseitigem Puffer

OBERFLÄCHE	ART.-NR.
glanzverchromt	BK 0501531
Material	Messing
Breite	$\varnothing 35$ mm
Höhe	– mm
Tiefe	37 mm

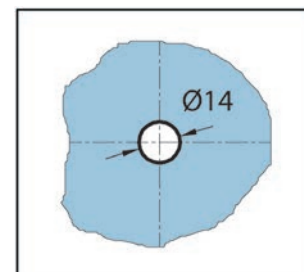
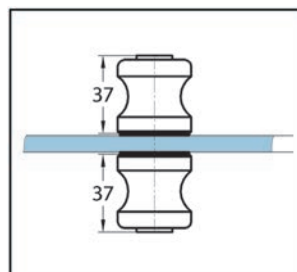

## Duschtürknopf beidseitig



**i** Glasdicke ESG 6, 8, 10 mm · Lochbohrung im Glas  $\varnothing 12$  mm

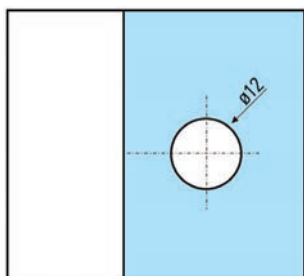

OBERFLÄCHE	ART.-NR.
glanzverchromt	B0 5213751

Material	Messing
Breite	$\varnothing 40$ mm
Höhe	– mm
Tiefe	37 mm

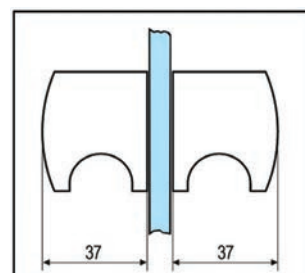
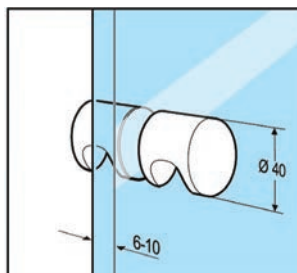

## Duschtürknopf einseitig



**i** Glasdicke ESG 4, 6, 8 mm · Lochbohrung im Glas  $\varnothing 8$  mm

OBERFLÄCHE	ART.-NR.
glanzverchromt	B0 5213771

Material	Messing
Breite	$\varnothing 22$ mm
Höhe	– mm
Tiefe	29 mm

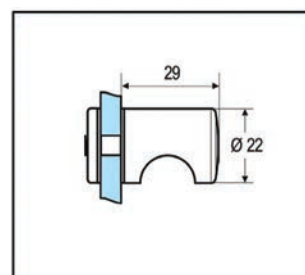
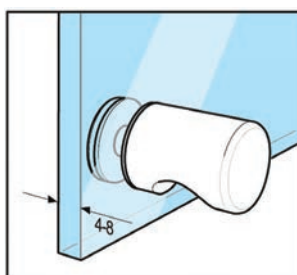

## Duschtürknopf beidseitig



OBERFLÄCHE	ART.-NR.
glanzverchromt	B0 5206704
Material	Messing
Breite	ø35 mm
Höhe	– mm
Tiefe	42 mm

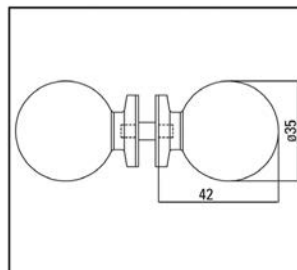

**i** Glasdicke ESG 6, 8, 10 mm · Lochbohrung im Glas ø12 mm

## Duschtürknopf beidseitig



OBERFLÄCHE	ART.-NR.
glanzverchromt	BK 0503031
Edelstahleffekt	BK 0503055
Material	Messing
Breite	30 mm
Höhe	30 mm
Tiefe	30 mm

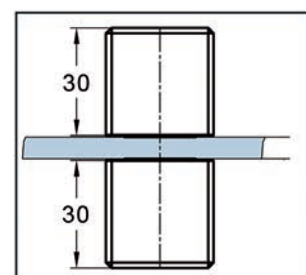
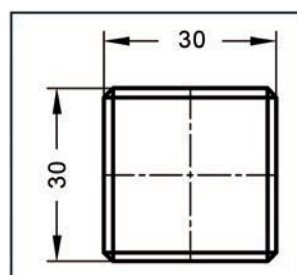

**i** Glasdicke ESG 8, 10 mm · Lochbohrung im Glas ø12 mm

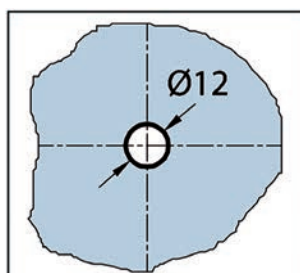
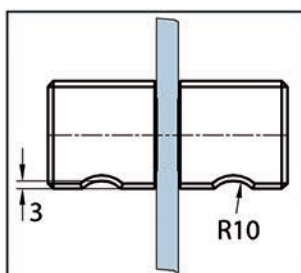



## Duschtürknopf beidseitig



**i** Glasdicke ESG 6, 8, 10, 12 mm · Lochbohrung im Glas  $\varnothing$ 10 mm

OBERFLÄCHE	ART.-NR.
glanzverchromt	BO 5206711
Edelstahleffekt	BO 5206713

Material	Messing
Breite	30 mm
Höhe	25 mm
Tiefe	30 mm

Dieses Produkt erhalten Sie auch in der Trendfarbe schwarz, bitte sprechen Sie uns an!

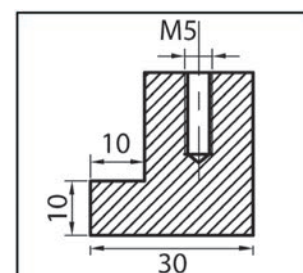
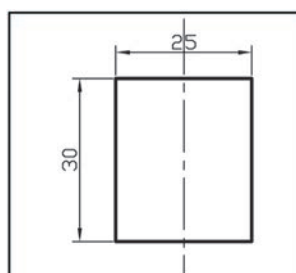

## Duschtürknopf beidseitig



**i** Glasdicke ESG 6, 8, 10, 12 mm · Lochbohrung im Glas  $\varnothing$ 10 mm

OBERFLÄCHE	ART.-NR.
glanzverchromt	BO 5206714

Material	Messing
Breite	50 mm
Höhe	50 mm
Tiefe	35 mm

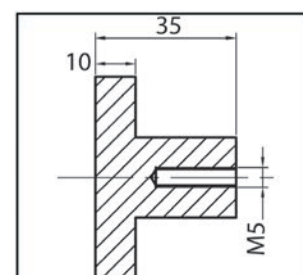
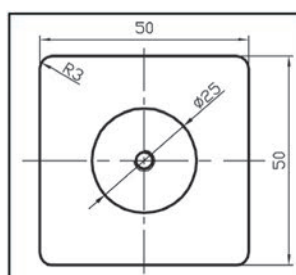

## Duschtürknopf beidseitig



**i** Glasdicke ESG 6, 8, 10, 12 mm · Lochbohrung im Glas  $\varnothing$ 10 mm

OBERFLÄCHE	ART.-NR.
glanzverchromt	BO 5206717
Material	Messing
Breite	70 mm
Höhe	30 mm
Tiefe	30 mm

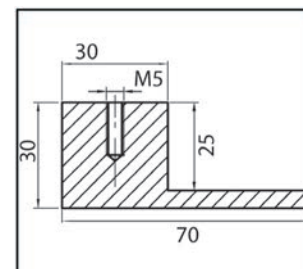
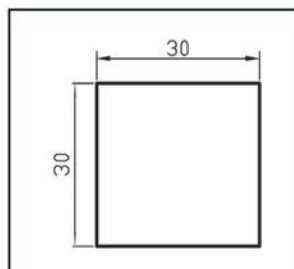

## Duschtürgriff beidseitig



**i** Glasdicke ESG 6, 8, 10, 12 mm · Abstand Lochbohrungen Mitte (C-C) 152 mm · Lochbohrung im Glas  $\varnothing$ 10 mm

OBERFLÄCHE	ART.-NR.
gebürstet	BO 5212510
poliert	BO 5212511
Material	Edelstahl
Breite	$\varnothing$ 19 mm
Höhe	(L) 171 mm
Tiefe	60 mm



## Duschtürgriff beidseitig



**i** Glasdicke ESG 6, 8, 10, 12 mm · Abstand Lochbohrungen Mitte (C-C) 203 mm · Lochbohrung im Glas ø10 mm

OBERFLÄCHE	ART.-NR.
gebürstet	B0 5212514
poliert	B0 5212515
Material	Edelstahl
Breite	ø19 mm
Höhe	(L) 222 mm
Tiefe	60 mm



## Duschtürgriff beidseitig



**i** Glasdicke ESG 6, 8, 10, 12 mm · Abstand Lochbohrungen Mitte (C-C) 152 mm · Lochbohrung im Glas ø10 mm

OBERFLÄCHE	ART.-NR.
gebürstet	B0 5212520
poliert	B0 5212521
Material	Edelstahl
Breite	19 mm
Höhe	(L) 171 mm
Tiefe	65 mm



## Duschtürgriff beidseitig



OBERFLÄCHE	ART.-NR.
gebürstet	BO 5212524
poliert	BO 5212525
Material	Edelstahl
Breite	19 mm
Höhe	(L) 222 mm
Tiefe	65 mm



**i** Glasdicke ESG 6, 8, 10, 12 mm · Abstand Lochbohrungen Mitte (C-C) 203 mm · Lochbohrung im Glas  $\varnothing$ 10 mm

## Duschtürgriff beidseitig



OBERFLÄCHE	ART.-NR.
glanzverchromt	BO 5212506
Material	Edelstahl
Breite	$\varnothing$ 19 mm
Höhe	(L) 171 mm
Tiefe	60 mm

**i** Glasdicke ESG 6, 8, 10 mm · Abstand Lochbohrungen Mitte (C-C) 152 mm · Lochbohrung im Glas  $\varnothing$ 10 mm

## Duschtürgriff beidseitig



OBERFLÄCHE	ART.-NR.
poliert	BO 5213849
Material	Edelstahl
Breite	$\varnothing$ 19 mm
Höhe	(L/LC) 476/171 mm
Tiefe	60 mm

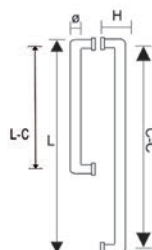

**i** Glasdicke ESG 8 mm · Lochbohrung im Glas  $\varnothing$ 12 mm · Abstand Lochbohrungen Mitte (C-C) 457/152 mm

## Duschtürgriff einseitig mit Knopf



OBERFLÄCHE	ART.-NR.
poliert	<b>BO 5215034</b>
Material	Edelstahl
Breite	ø19 mm
Höhe	476 mm
Tiefe	60/8 mm

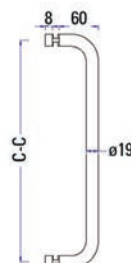

**i** Glasdicke ESG 6, 8, 10, 12 mm · Abstand Lochbohrungen Mitte (C-C) 457 mm · Lochbohrung im Glas ø12 mm

## Duschtürgriff einseitig mit Knopf



OBERFLÄCHE	ART.-NR.
poliert	<b>BO 5215035</b>
Material	Edelstahl
Breite	ø19 mm
Höhe	629 mm
Tiefe	60/8 mm

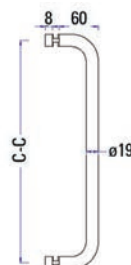

**i** Glasdicke ESG 6, 8, 10, 12 mm · Abstand Lochbohrungen Mitte (C-C) 610 mm · Lochbohrung im Glas ø12 mm

## Duschtürgriff einseitig mit Knopf



OBERFLÄCHE	ART.-NR.
poliert	<b>BO 5215024</b>
Material	Edelstahl
Breite	ø25 mm
Höhe	(L) 400 mm
Tiefe	65 mm

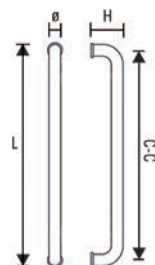

**i** Glasdicke ESG 6, 8, 10, 12 mm · Abstand Lochbohrungen Mitte (C-C) 375 mm · Lochbohrung im Glas ø14 mm

## Duschtürgriff einseitig mit Knopf



OBERFLÄCHE	ART.-NR.
poliert	<b>BO 5215025</b>
Material	Edelstahl
Breite	30 mm
Höhe	(L) 415 mm
Tiefe	65 mm



**i** Glasdicke ESG 6, 8, 10, 12 mm · Abstand Lochbohrungen Mitte (C-C) 400 mm · Lochbohrung im Glas ø12 mm

## Duschtürgriff einseitig mit Knopf



OBERFLÄCHE	ART.-NR.
poliert	<b>B0 5215026</b>
Material	Edelstahl
Breite	ø25 mm
Höhe	(L) 500 mm
Tiefe	65 mm



**i** Glasdicke ESG 6, 8, 10, 12 mm · Abstand Lochbohrungen Mitte (C-C) 475 mm · Lochbohrung im Glas ø14 mm

# Duschtürdichtungen

So individuell wie Ihre Projekte sind, müssen sich auch unsere Dichtungen jeder Herausforderung anpassen. Daher finden Sie nachfolgend eines der größten Sortimente an Dichtungen innerhalb der Beschlagsbranche.

## Duschtürdichtung mit unterer Dichtlippe und Wasserabweiser für 6 - 8 mm

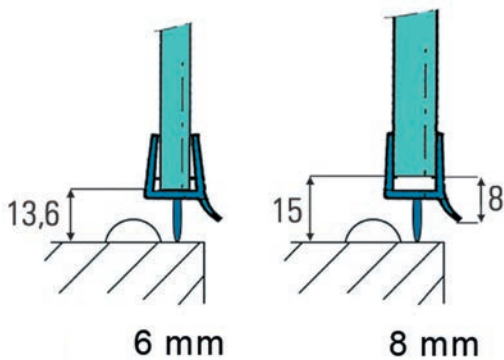

ART.-NR.	
	BO 5213490
Länge	2160 mm

1 Glasdicke 6 - 8 mm · Material PVC

## Duschtürdichtung mit unterer Dichtlippe und Wasserabweiser für 10 - 12 mm

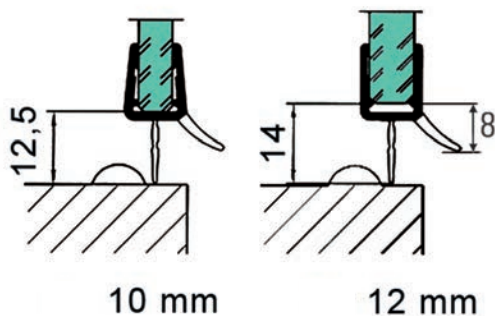

ART.-NR.	
	BO 5281091
Länge	2160 mm

1 Glasdicke 10 - 12 mm · Material PVC

## Duschtürdichtung mit Wasserabweiser und unterem Balg für 6 - 8 mm

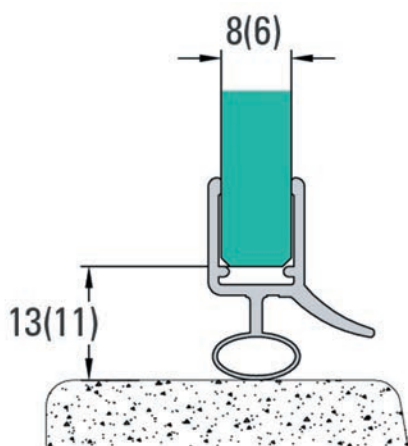

ART.-NR.	
	BO 5213494
Länge	2010 mm

1 Glasdicke 6 - 8 mm · Material PVC



## Duschtürdichtung mit Balg für 6 - 8 mm

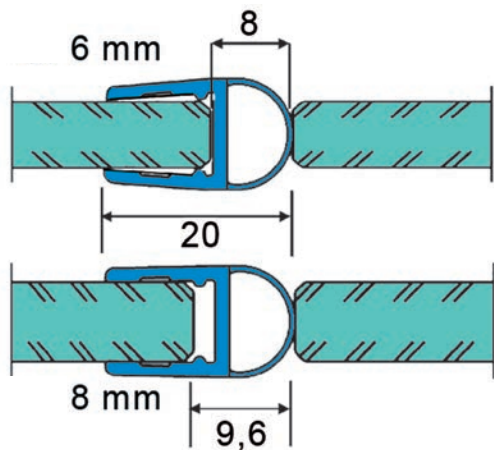

ART.-NR.	
	<b>BO 5213517</b>
Länge	2160 mm

**i** Glasdicke 6 - 8 mm · Material PVC

## Duschtürdichtung mit Balg für 10 - 12 mm

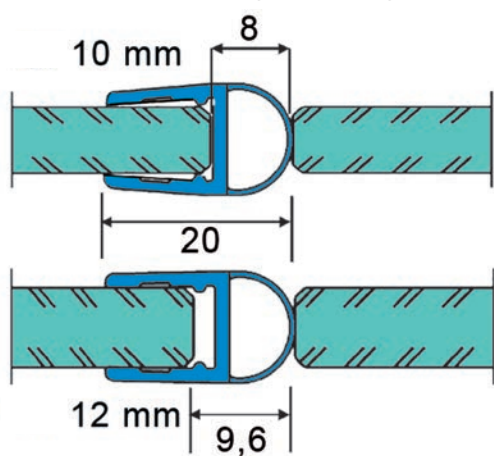

ART.-NR.	
	<b>BO 5281020</b>
Länge	2160 mm

**i** Glasdicke 10 - 12 mm · Material PVC

## Duschtürdichtung mit Balg für 8 mm

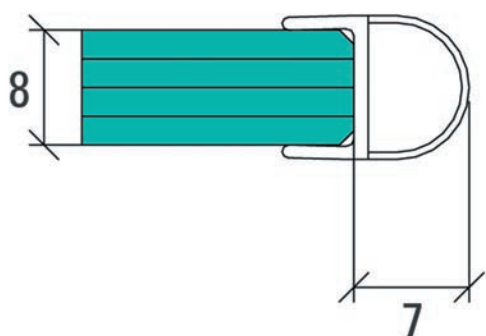

ART.-NR.	
	<b>BO 5281021</b>
Länge	2000 mm

**i** Glasdicke 8 mm · Material PVC

## Duschtürdichtung mit 180° Frontanschlag für 6 - 8 mm

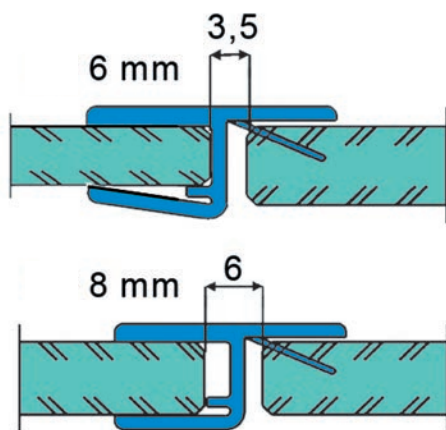

ART.-NR.

**B0 5213518**

Länge

2160 mm

**i** Glasdicke 6 - 8 mm · Material PVC

## Duschtürdichtung mit 180° Frontanschlag für 8 - 10 mm

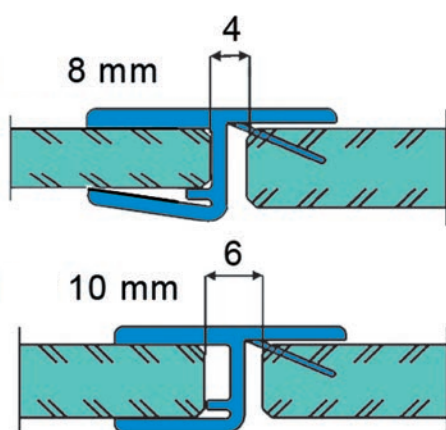

ART.-NR.

**B0 5281018**

Länge

2160 mm

**i** Glasdicke 8 - 10 mm · Material PVC

## Duschtürdichtung mit 90° Eckanschlag für 6 - 8 mm

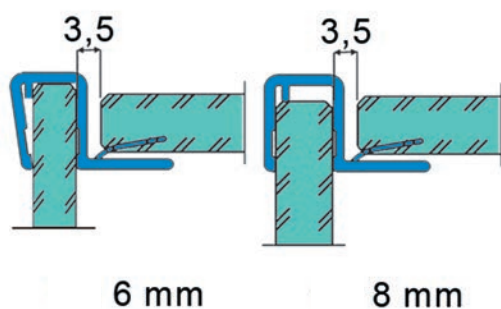

ART.-NR.

**B0 5213519**

Länge

2160 mm

**i** Glasdicke 6 - 8 mm · Material PVC

## Duschtürdichtung mit 90° Eckanschlag für 8 - 10 mm

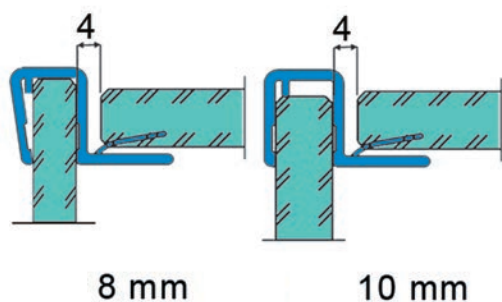

ART.-NR.	
	<b>BO 5281019</b>
Länge	2160 mm

**i** Glasdicke 8 - 10 mm · Material PVC

## Duschtürdichtung mit 135° Magnetprofil für 6 - 8 mm

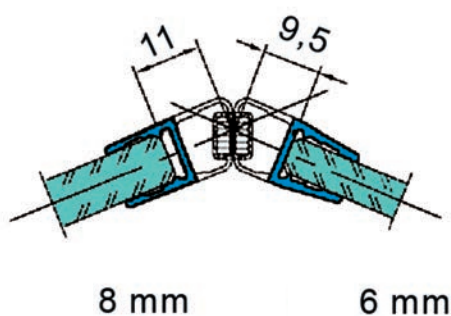

ART.-NR.	
	<b>BO 5213515</b>
Länge	2160 mm

**i** Glasdicke 6 - 8 mm · Material PVC

## Duschtürdichtung mit 135° Magnetprofil für 10 - 12 mm

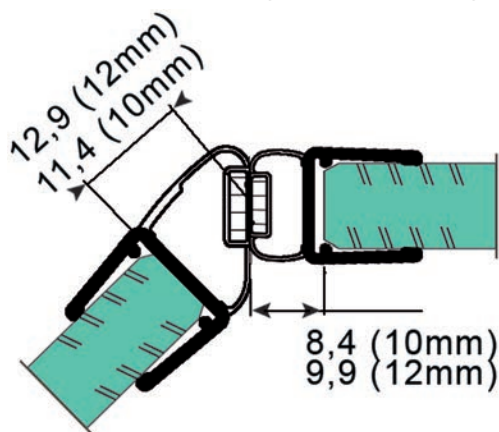

ART.-NR.	
	<b>BO 5281016</b>
Länge	2160 mm

**i** Glasdicke 10 - 12 mm · Material PVC

## Duschtürdichtung mit 90° Magnetprofil für 6 - 8 mm

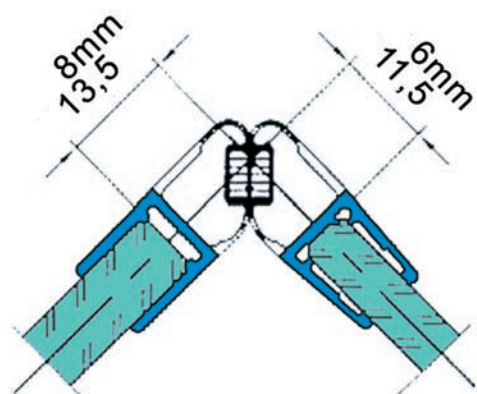

ART.-NR.

B0 5213529

Länge

2160 mm

1 Glasdicke 6 - 8 mm · Material PVC

## Duschtürdichtung mit 90° Magnetprofil für 10 - 12 mm

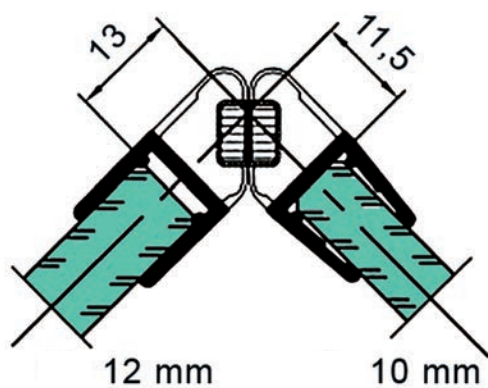

ART.-NR.

B0 5281031

Länge

2160 mm

1 Glasdicke 10 - 12 mm · Material PVC

## Duschtürdichtung mit 180° Magnetprofil für 6 - 8 mm

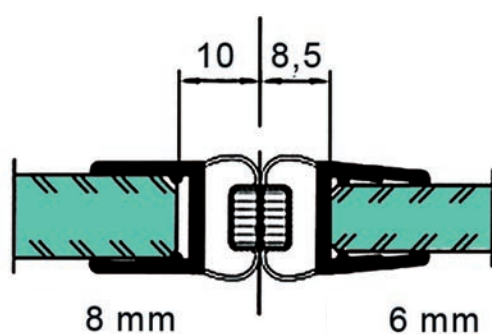

ART.-NR.

B0 5213530

Länge

2160 mm

1 Glasdicke 6 - 8 mm · Material PVC

## Duschtürdichtung mit 180° Magnetprofil für 10 - 12 mm

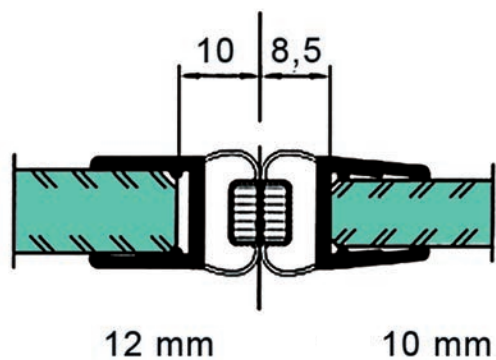

ART.-NR.

**BO 5281032**

Länge

2160 mm

**i** Glasdicke 10 - 12 mm · Material PVC

## Duschtürdichtung mit 90° Magnetprofil für 6 - 8 mm

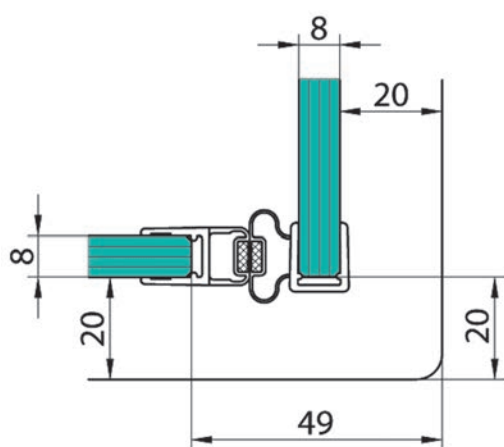

LÄNGE

ART.-NR.

2000 mm

**BO 5281035**

2500 mm

**BO 5281036**

**i** Glasdicke 6 - 8 mm · Material PVC

## Duschtürdichtung mit Wasserabweiser für 6 - 8 mm

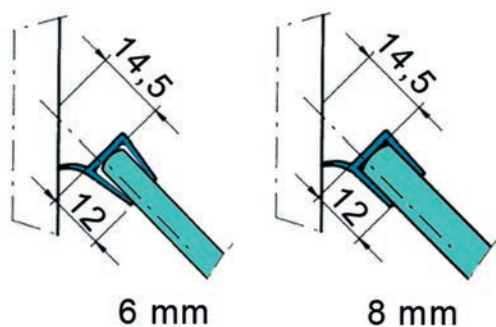

ART.-NR.

**BO 5213491**

Länge

2160 mm

**i** Glasdicke 6 - 8 mm · Material PVC

## Duschtürdichtung mit seitlicher Dichtlippe für 6 - 8 mm

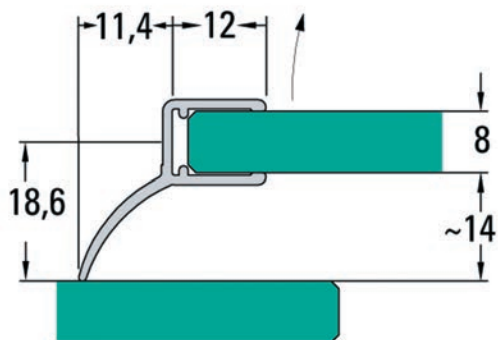

ART.-NR.

BO 5281094

Länge

2010 mm

**i** Glasdicke 6 - 8 mm · Material PVC

## Duschtürdichtung mit seitlicher Dichtlippe für 6 - 8 mm



ART.-NR.

BK 69060

Länge

2010 mm

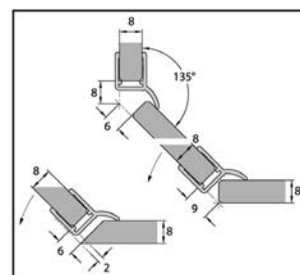

**i** Glasdicke 6 - 8 mm · Material PVC

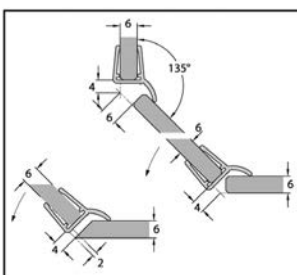

## Duschtürdichtung mit unterer Dichtlippe für 6 - 8 mm

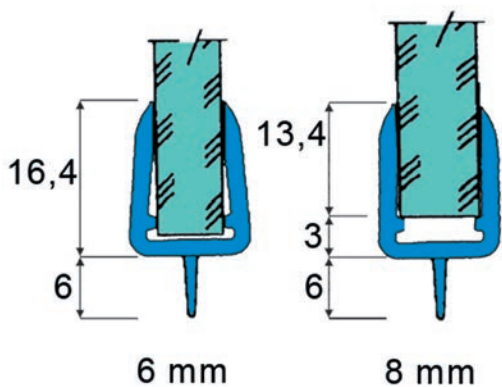

ART.-NR.

BO 5213516

Länge

2160 mm

**i** Glasdicke 6 - 8 mm · Material PVC

## Duschtürdichtung mit offener Dichtlippe für 8 mm

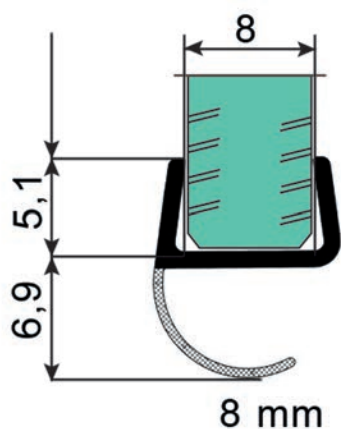

ART.-NR.

**BO 5213492**

Länge

2160 mm

**i** Glasdicke 8 mm · Material PVC

## Duschtürdichtung mit offener Dichtlippe für 10 mm

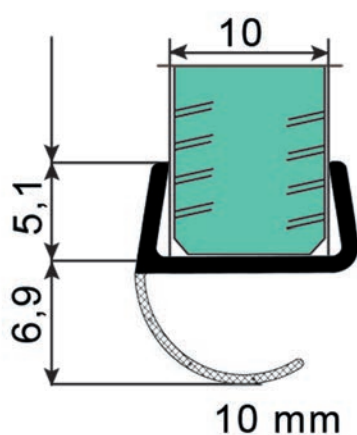

ART.-NR.

**BO 5281092**

Länge

2160 mm

**i** Glasdicke 10 mm · Material PVC

## Duschtürdichtung mit langer Dichtlippe für 6 - 8 mm

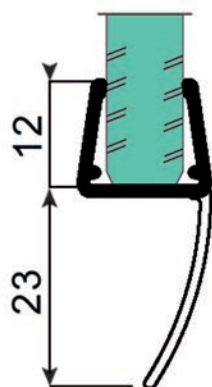

ART.-NR.

Duschtürdichtung

**BO 5213493**

Länge

2160 mm

**i** Glasdicke 6 - 8 mm · Material PVC

## Duschtürdichtung mit langer Dichtlippe für 10 - 12 mm

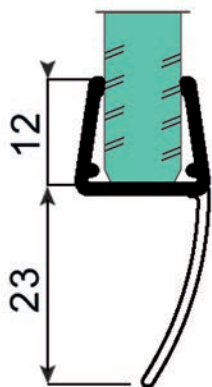

ART.-NR.

BO 5281093

Länge

2160 mm

**i** Glasdicke 10 - 12 mm · Material PVC

## Duschtürdichtung mit kurzer Dichtlippe für 6 - 8 mm

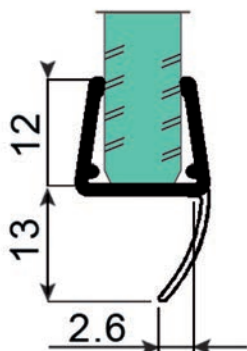

ART.-NR.

BO 5281095

Länge

2500 mm

**i** Glasdicke 6 - 8 mm · Material PVC

## Duschtürdichtung mit seitlicher Dichtlippe für 6 mm

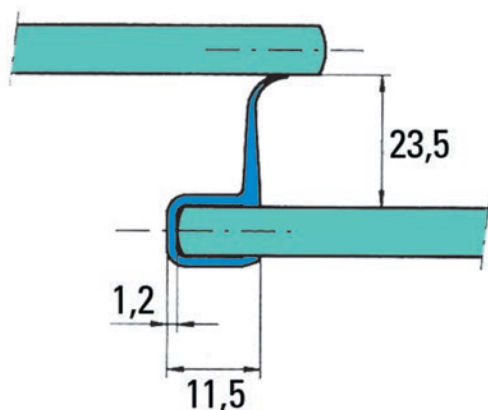

ART.-NR.

BO 5213527

Länge

2200 mm

**i** Glasdicke 6 mm · Material PVC



## Duschtürdichtung mit seitlicher Dichtlippe für 8 mm

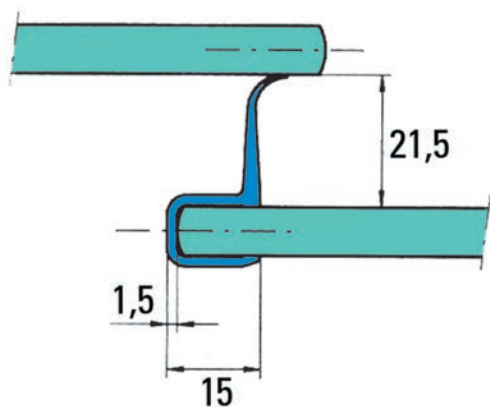

ART.-NR.

B0 5213524

Länge

2200 mm

**i** Glasdicke 8 mm · Material PVC

## Duschtürdichtung selbstklebend mit Balg für 8 - 12 mm



ART.-NR.

BK 69230

Länge

2500 mm

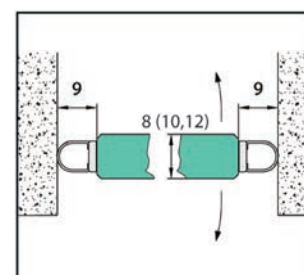

**i** Glasdicke 8 - 12 mm · Material PVC

## Duschtürdichtung selbstklebend mit Balg für 8 - 12 mm

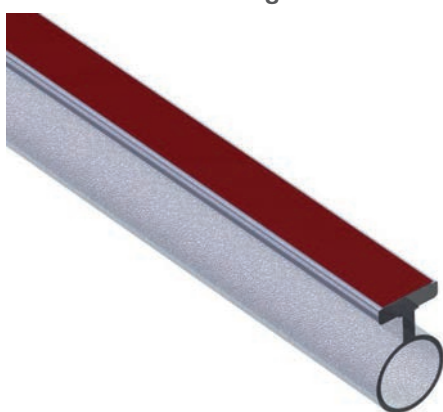

ART.-NR.

BK 69240

Länge

2500 mm

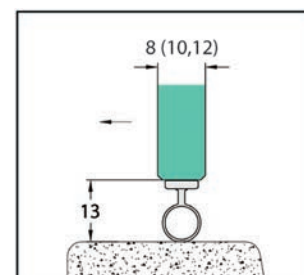
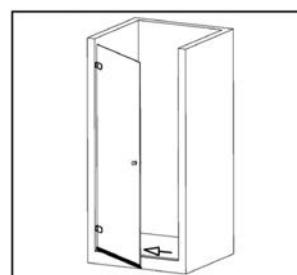

**i** Glasdicke 8 - 12 mm · Material PVC

## Duschtürdichtung selbstklebend mit 90° Magnetprofil für 8 - 12 mm



**i** Glasdicke 8 - 12 mm · Material PVC

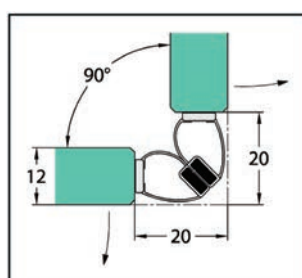
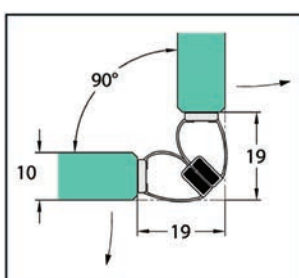

ART.-NR.

BK 69250

Länge

2500 mm

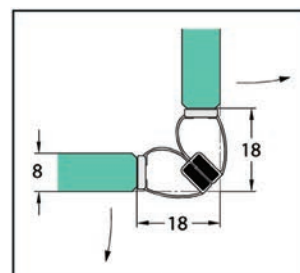

## Duschtürdichtung selbstklebend mit 180° Magnetprofil für 8 - 12 mm



**i** Glasdicke 8 - 12 mm · Material PVC

ART.-NR.

BK 69260

Länge

2500 mm

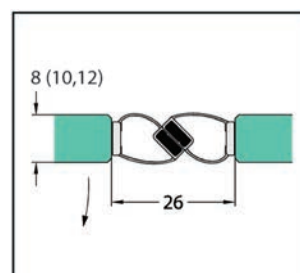
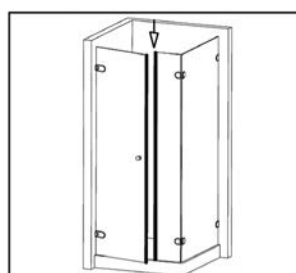

## Duschtürdichtung selbstklebend mit Wasserabweiser und unterem Balg für 8 - 12 mm



**i** Glasdicke 8 - 12 mm · Material PVC

ART.-NR.

BO 5200335

Länge

2200 mm

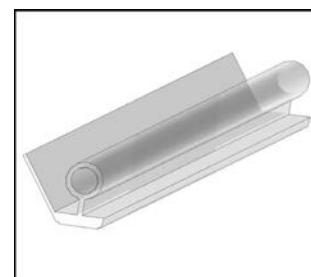
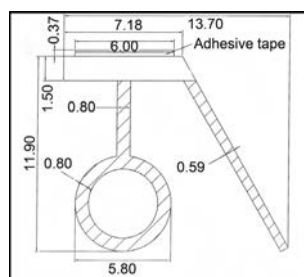

## Duschtürdichtung selbstklebend mit seitlicher Dichtlippe für 8 - 12 mm



**i** Glasdicke 8 - 12 mm · Material PVC

ART.-NR.

BO 5200336

Länge

2500 mm

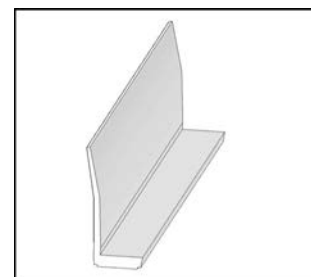
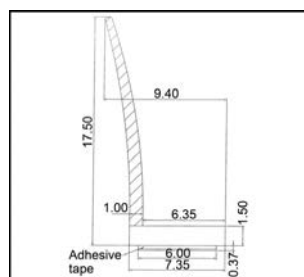

# Zubehör

## Kombination Badewannenaufsatzprofil und Magneteleistenträger

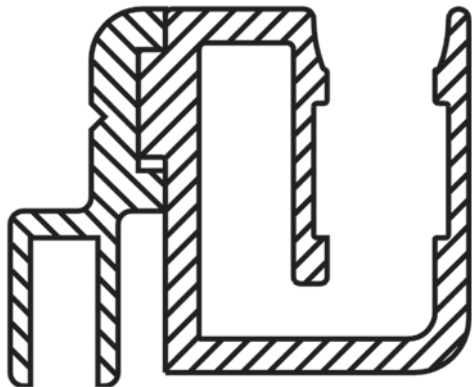

MATERIAL	ART.-NR.
Aluminium	BO 5281044
Länge	2000 mm
Oberfläche	poliert eloxiert E3/EV1

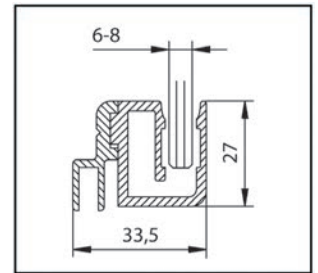
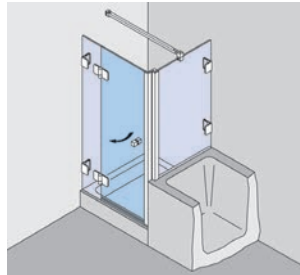

**i** passend zu Dichtung BO 5213529, BO 5281035

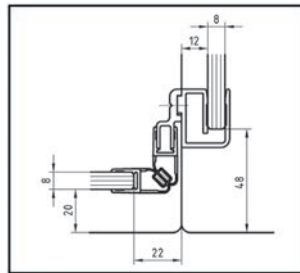
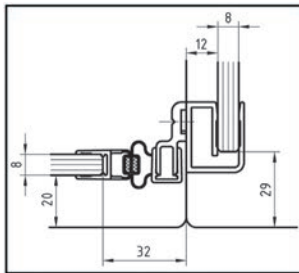

## Badewannenaufsatzprofil 90°

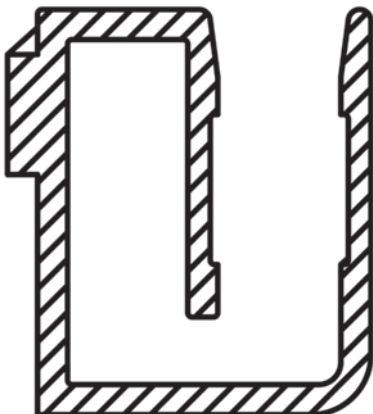

MATERIAL	ART.-NR.
Aluminium	BO 5281045
Länge	2000 mm
Oberfläche	poliert eloxiert E3/EV1

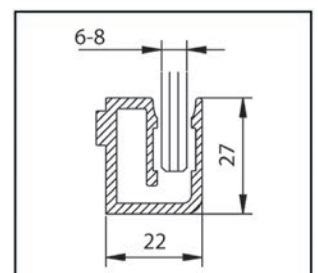
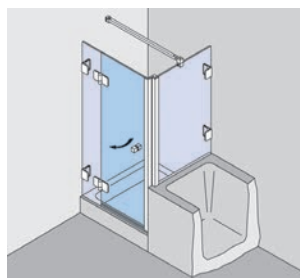

**i** passend für Magneteleistenträger BO 5281033

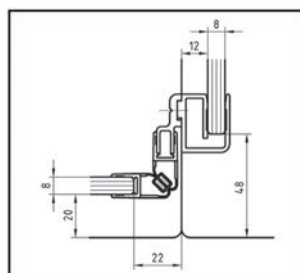
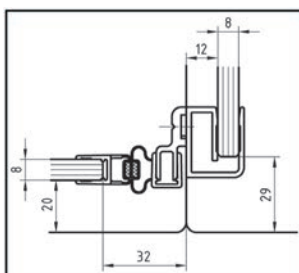

## Magnetleistenträger Nischenlösung

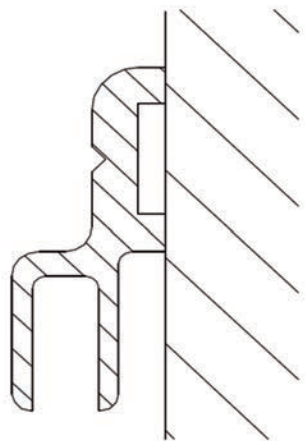

MATERIAL	ART.-NR.
Aluminium	<b>BO 5281033</b>
Länge	2000 mm
Oberfläche	poliert eloxiert E3/EV1

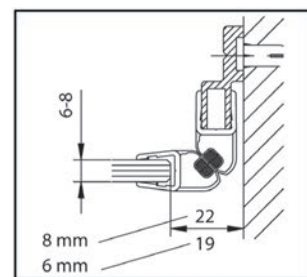
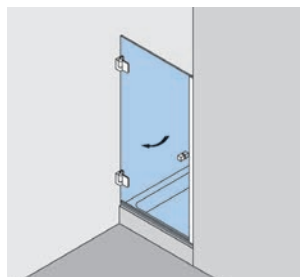

**i** Schrauben und Abdeckkappen sind im Set enthalten

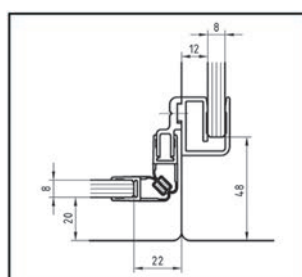
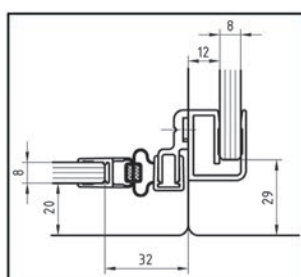

## Trägerprofil für Dichtprofile



LÄNGE · OBERFLÄCHE	ART.-NR.
2010 mm · poliert eloxiert E3/EV1	<b>BO 5281040</b>
2500 mm · poliert eloxiert E3/EV1	<b>BO 5281042</b>
Material	Aluminium

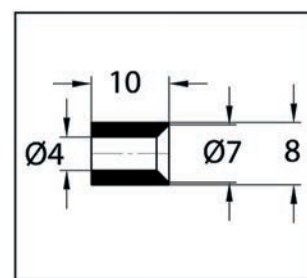
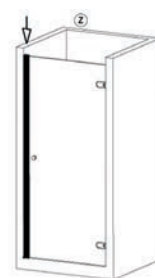

**i** vorgebohrt

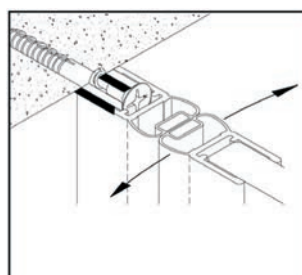
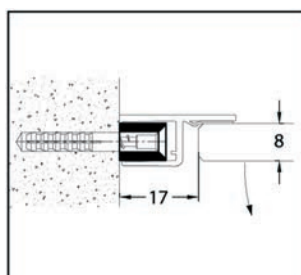

## Haftklebebänder Bohle Duplocoll®



**i** Stärke 3 mm · transparent · Rollenlänge 12 m

DICKE · GLASDICKE	ART.-NR.
5 mm · 8; 8,76 mm	BO 5207936
7 mm · 10; 10,76 mm	BO 5207938
9 mm · 12; 12,76 mm	BO 5207935
14 mm · 17,52 mm	BO 5209630
APPLIKATOR FÜR	ART.-NR.
8; 10 mm	BO 5207939N
10,76; 12,7; 12,76 mm	BO 5207946N
ERWEITERUNGSSINLAY FÜR	ART.-NR.
10; 12 mm	BO 5207948
8,76; 10,76 mm	BO 5207947
17,52 mm	BO 5207949

# Schwallschutz

Der optimale Schutz gegen austretendes Wasser am Boden, insbesondere für bodengleiche Duschen geeignet.

## Schwallschutz

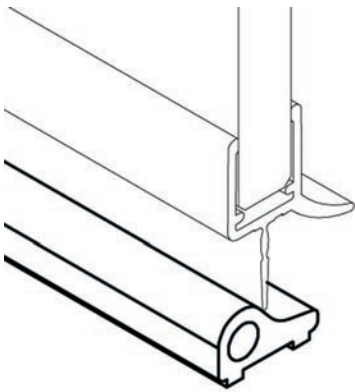

**i** nicht selbstklebend · Befestigung muss individuell und bauseits erfolgen.

OBERFLÄCHE	ART.-NR.
silberfarben glänzend	BK 6907031
RAL 9010 reinweiß	BK 6907082
Länge	1800 mm

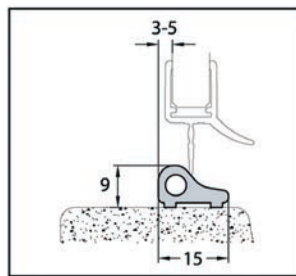

## Schwallschutz-Endkappen

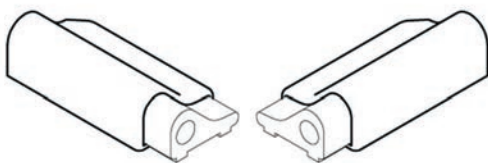

**i** je eine Endkappe links und rechts

OBERFLÄCHE	ART.-NR.
silberfarben glänzend	BK 6907331
RAL 9010 reinweiß	BK 6907382

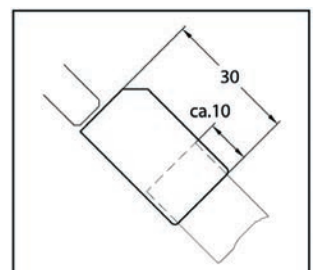
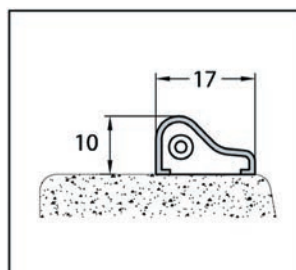

## Schwallschutz

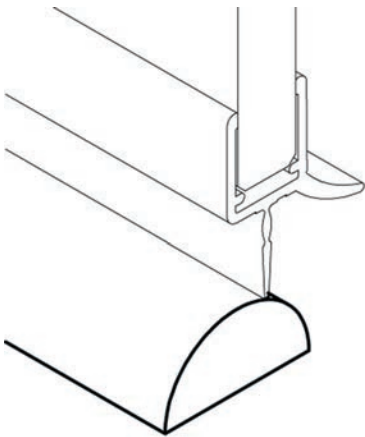

**i** nicht selbstklebend · Befestigung muss individuell und bauseits erfolgen.

LÄNGE	ART.-NR.
1000 mm	BK 69080
2000 mm	BK 69081
Breite	20 mm
Höhe	10 mm
Farbe	transparent
Material	Acryl

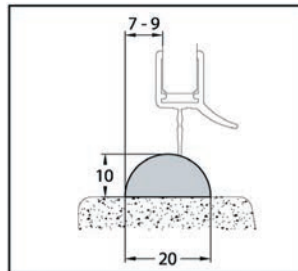

## Schwallschutz

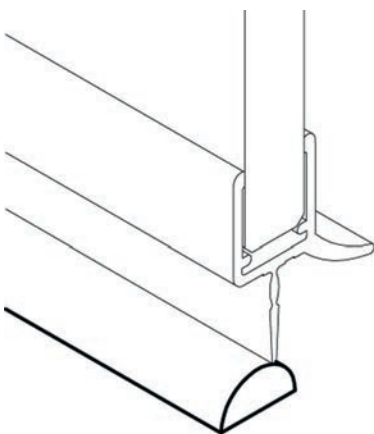

**i** nicht selbstklebend · Befestigung muss individuell und bauseits erfolgen.

LÄNGE	ART.-NR.
1000 mm	BK 69130
2000 mm	BK 69131
Breite	10 mm
Höhe	5 mm
Farbe	transparent
Material	Acryl

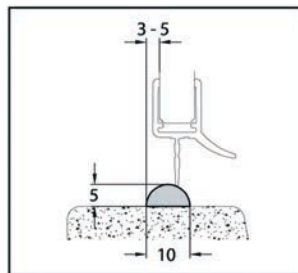

# Verglasungsprofile

Für jeden Bedarf das passende Profil: Bohle bietet Ihnen eine große, passgenaue Auswahl an Verglasungs- und Spiegelprofilen zum Schutz und zur optischen Aufwertung Ihres Innen- oder Außenbaus. Neben diversen Maßen und Stärken stehen Ihnen vielfältige Oberflächen zur Auswahl wie beispielsweise Alufarbig eloxiert, Edelstahleffekt eloxiert, glanzverchromt, poliert, gebürstet. Auch schwarze Profile gehören zum Sortiment. Dabei können Sie sich auf hohe Qualität und gute Verarbeitung verlassen. Alle Profile sind strapazierfähig und feuchtraumgeeignet.

## U-Profile 10 x 10 x 10 x 1

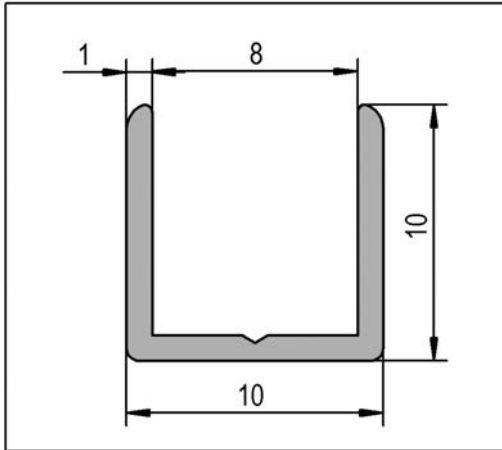

**i** Glasdicke 6 mm · Verwendungszweck: Einbau feststehender Glastrennwände, Kantenschutz, dekorative Verkleidung und diverse Anwendungen · abgerundete Ecken · Bohrführung im Boden des Profils · Korrosionsbeständig und daher zum Einsatz in Badezimmer und Küche geeignet

LÄNGE · OBERFLÄCHE	ART.-NR.
2500 mm · poliert eloxiert E3/EV1	BO 5201558
5000 mm · glanzverchromt	BO 5201562
2500 mm · Alufarbig eloxiert E6/EV1	BO 5201557
5000 mm · Alufarbig eloxiert E6/EV1	BO 5201561
2500 mm · Edelstahleffekt eloxiert E4/C31	BO 5201559
5000 mm · Edelstahleffekt eloxiert E4/C31	BO 5201563
5000 mm · roh	BO 5201560

Maße 10 x 10 x 10 x 1 mm

Material Aluminium

## U-Profile 15 x 15 x 15 x 1,5

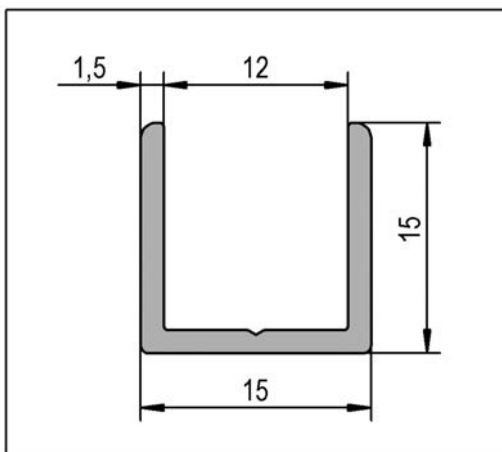

**i** Glasdicke 8 - 10 mm · Verwendungszweck: Einbau feststehender Glastrennwände, Kantenschutz, dekorative Verkleidung und diverse Anwendungen · abgerundete Ecken · Bohrführung im Boden des Profils · Korrosionsbeständig und daher zum Einsatz in Badezimmer und Küche geeignet

LÄNGE · OBERFLÄCHE · MASSE	ART.-NR.
2500 mm · poliert eloxiert E3/EV1	BO 5201566
5000 mm · poliert eloxiert E3/EV1	BO 5201567
5000 mm · glanzverchromt	BO 5201572
2500 mm · Alufarbig eloxiert E6/EV1	BO 5201564
5000 mm · Alufarbig eloxiert E6/EV1	BO 5201571
2500 mm · Edelstahleffekt eloxiert E4/C31	BO 5201565
5000 mm · Edelstahleffekt eloxiert E4/C31	BO 5201573
2500 mm · schwarz eloxiert E6/C35	BO 5201570B
5000 mm · roh	BO 5201570

Maße 15 x 15 x 15 x 1,5 mm

Material Aluminium



## U-Profile 15 x 15 x 15 x 2

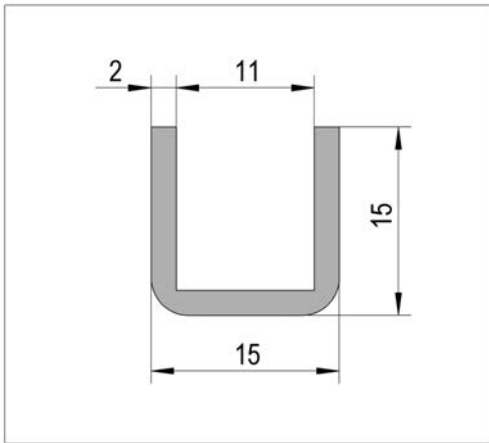

OBERFLÄCHE · LÄNGE	ART.-NR.
poliert · 5000 mm	BO 5201574
gebürstet · 5000 mm	BO 5201575
Maße	15 x 15 x 15 x 2 mm
Material	Edelstahl V2A

**i** Glasdicke 8 - 10 mm · Verwendungszweck: Einbau feststehender Glastrennwände, Kantenschutz, dekorative Verkleidung und diverse Anwendungen · abgerundete Ecken · Korrosionsbeständig und daher zum Einsatz in Badezimmer und Küche geeignet

## U-Profile 20 x 13 x 20 x 1,5

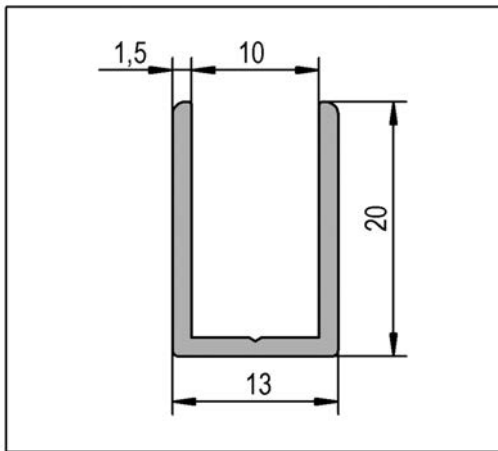

LÄNGE · OBERFLÄCHE · MASSE	ART.-NR.
2150 mm · poliert eloxiert E3/EV1	BO 6703412
2500 mm · poliert eloxiert E3/EV1	BO 6703430
5000 mm · poliert eloxiert E3/EV1	BO 6703437
5000 mm · glanzverchromt	BO 6703463
2500 mm · Alufarbig eloxiert E6/EV1	BO 6703418
5000 mm · Alufarbig eloxiert E6/EV1	BO 6703436
2500 mm · Edelstahleffekt eloxiert E4/C31	BO 6703419
5000 mm · Edelstahleffekt eloxiert E4/C31	BO 6703438
5000 mm · roh	BO 6703464

Maße	20 x 13 x 20 x 1,5 mm
Material	Aluminium

**i** Glasdicke 6 - 8,76 mm · passende Endkappen BO 6703461 silberfarbig · Verwendungszweck: Einbau feststehender Glastrennwände, Kantenschutz, dekorative Verkleidung und diverse Anwendungen · abgerundete Ecken · Bohrführung im Boden des Profils · Korrosionsbeständig und daher zum Einsatz in Badezimmer und Küche geeignet

## U-Profile 20 x 15 x 20 x 1,5

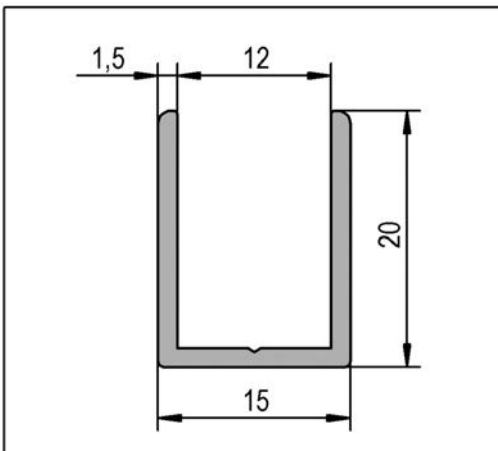

LÄNGE · OBERFLÄCHE	ART.-NR.
2150 mm · poliert eloxiert E3/EV1	BO 6703424
2500 mm · poliert eloxiert E3/EV1	BO 6703431
5000 mm · poliert eloxiert E3/EV1	BO 6703427
5000 mm · glanzverchromt	BO 6703466
2500 mm · Alufarbig eloxiert E6/EV1	BO 6703429
5000 mm · Alufarbig eloxiert E6/EV1	BO 6703426
2500 mm · Edelstahleffekt eloxiert E4/C31	BO 6703432
5000 mm · Edelstahleffekt eloxiert E4/C31	BO 6703428
5000 mm · roh	BO 6703465

Maße	20 x 15 x 20 x 1,5 mm
Material	Aluminium

**i** Glasdicke 8 - 10,76 mm · passende Endkappen BO 6703462 silberfarbig · Verwendungszweck: Einbau feststehender Glastrennwände, Kantenschutz, dekorative Verkleidung und diverse Anwendungen · abgerundete Ecken · Bohrführung im Boden des Profils · Korrosionsbeständig und daher zum Einsatz in Badezimmer und Küche geeignet

## Endkappenset für U-Profile



MASSE	ART.-NR.
20 x 13 x 20 mm	BO 6703461
20 x 15 x 20 mm	BO 6703462
Material	Kunststoff
Oberfläche	silberfarbig

**i** Wir empfehlen die Endkappen mit handelsüblichem Silikon bzw. doppelseitigem Klebeband zu befestigen. · Verpackungseinheit 10 Stück

## U-Profile 20 x 17 x 20 x 1,5

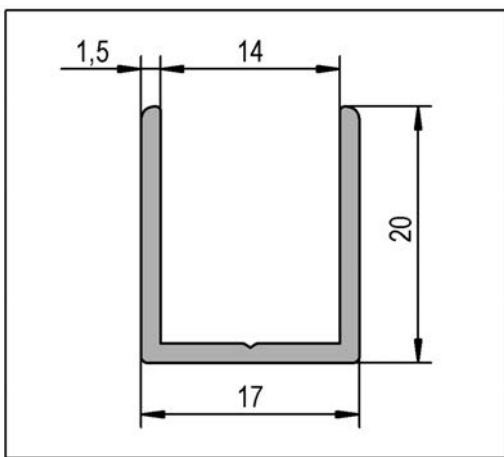

**i** Glasdicke 10 - 12,76 mm · Verwendungszweck: Einbau feststehender Glastrennwände, Kantenschutz, dekorative Verkleidung und diverse Anwendungen · abgerundete Ecken · Bohrführung im Boden des Profils · Korrosionsbeständig und daher zum Einsatz in Badezimmer und Küche geeignet

LÄNGE · OBERFLÄCHE	ART.-NR.
2150 mm · poliert eloxiert E3/EV1	BO 6703444
2500 mm · poliert eloxiert E3/EV1	BO 6703433
5000 mm · poliert eloxiert E3/EV1	BO 6703447
5000 mm · glanzverchromt	BO 5201582
2500 mm · Alufarbig eloxiert E6/EV1	BO 6703434
5000 mm · Alufarbig eloxiert E6/EV1	BO 6703446
2500 mm · Edelstahleffekt eloxiert E4/C31	BO 6703435
5000 mm · Edelstahleffekt eloxiert E4/C31	BO 6703448
2500 mm · schwarz eloxiert E6/C35	BO 5201580B
5000 mm · roh	BO 5201580
Maße	20 x 17 x 20 x 1,5 mm
Material	Aluminium

## U-Profile 20 x 20 x 20 x 2

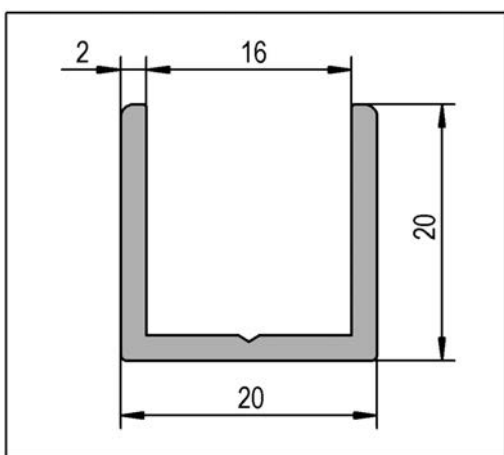

**i** Glasdicke 10 - 15 mm · Verwendungszweck: Einbau feststehender Glastrennwände, Kantenschutz, dekorative Verkleidung und diverse Anwendungen · abgerundete Ecken · Bohrführung im Boden des Profils · Korrosionsbeständig und daher zum Einsatz in Badezimmer und Küche geeignet

OBERFLÄCHE	ART.-NR.
glanzverchromt	BO 5201592
Alufarbig eloxiert E6/EV1	BO 5201591
Edelstahleffekt eloxiert E4/C31	BO 5201593
roh	BO 5201590
Maße	20 x 20 x 20 x 2 mm
Material	Aluminium
Länge	5000 mm

## U-Profile 20 x 20 x 20 x 2

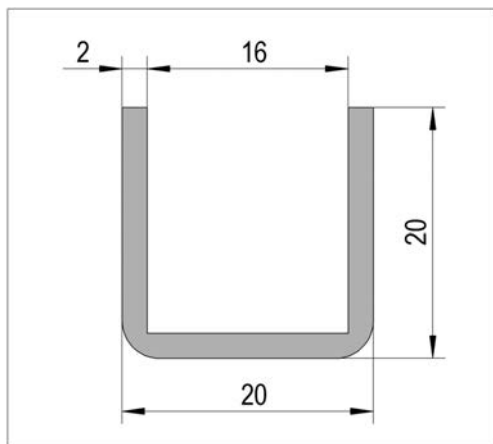

OBERFLÄCHE · LÄNGE	ART.-NR.
poliert	BO 5201594
gebürstet	BO 5201595
Maße	20 x 20 x 20 x 2 mm
Material	Edelstahl V2A
Länge	5000 mm

**i** Glasdicke 10 - 15 mm · Verwendungszweck: Einbau feststehender Glastrennwände, Kantenschutz, dekorative Verkleidung und diverse Anwendungen · abgerundete Ecken · Korrosionsbeständig und daher zum Einsatz in Badezimmer und Küche geeignet

## U-Profile 30 x 20 x 30 x 2

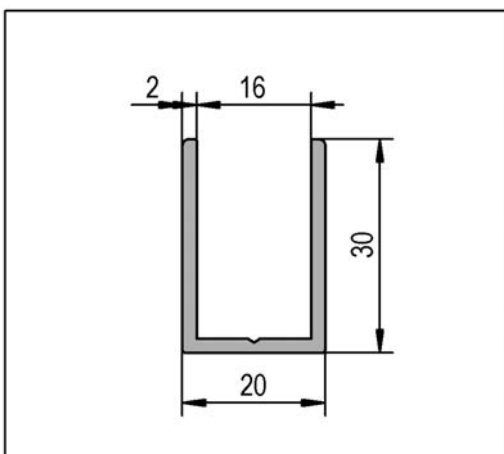

OBERFLÄCHE	ART.-NR.
glanzverchromt	BO 5201622
Alufarbig eloxiert E6/EV1	BO 5201621
Edelstahleffekt eloxiert E4/C31	BO 5201623
roh	BO 5201620
Maße	30 x 20 x 30 x 2 mm
Material	Aluminium
Länge	5000 mm

**i** Glasdicke 10 - 15 mm · Verwendungszweck: Einbau feststehender Glastrennwände, Kantenschutz, dekorative Verkleidung und diverse Anwendungen · abgerundete Ecken · Bohrführung im Boden des Profils · Korrosionsbeständig und daher zum Einsatz in Badezimmer und Küche geeignet

## U-Profile 40 x 20 x 40 x 2

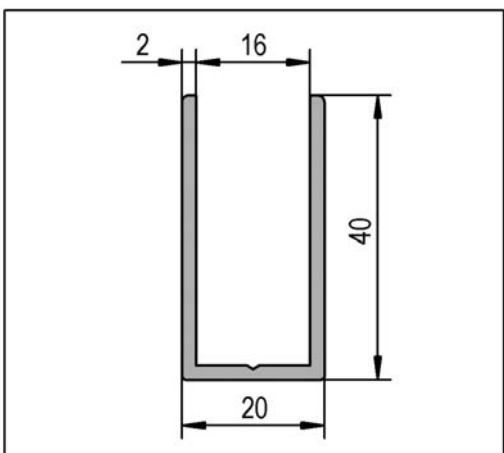

OBERFLÄCHE	ART.-NR.
glanzverchromt	BO 5201602
Alufarbig eloxiert E6/EV1	BO 5201601
Edelstahleffekt eloxiert E4/C31	BO 5201603
roh	BO 5201600
Maße	40 x 20 x 40 x 2 mm
Material	Aluminium
Länge	5000 mm

**i** Glasdicke 10 - 15 mm · Verwendungszweck: Einbau feststehender Glastrennwände, Kantenschutz, dekorative Verkleidung und diverse Anwendungen · abgerundete Ecken · Bohrführung im Boden des Profils · Korrosionsbeständig und daher zum Einsatz in Badezimmer und Küche geeignet

## Klemmprofil für Wandanschluss



**i** Glasdicke 8 mm · inkl. Klemmstücke und Abdeckprofil

### LIEFERUMFANG:

1x Klemmprofil  
2x Abdeckprofil, Befestigungsmaterial

ART.-NR.

**BO 5281046**

Oberfläche	poliert eloxiert E3/EV1
Maße	52 x 36 x 52 mm
Material	Aluminium
Länge	2000 mm

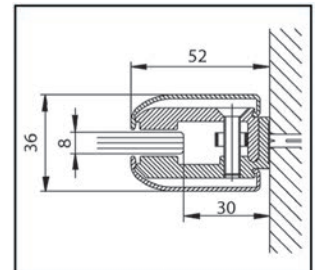
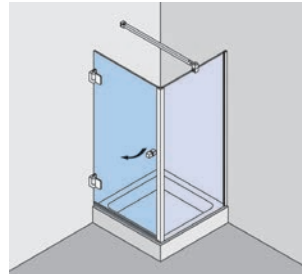

## Abdeckkappe für Klemmprofil BO 5281046

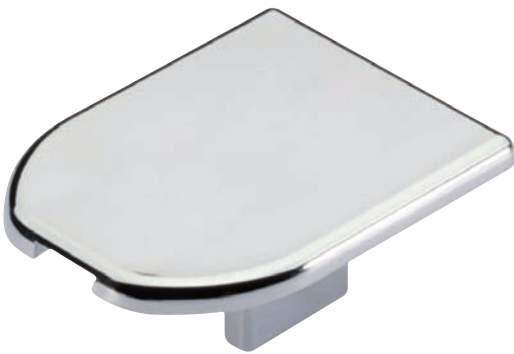

**i** Verpackungseinheit 1 Stück

OBERFLÄCHE	ART.-NR.
glanzverchromt	<b>BO 5281047</b>
Material	Kunststoff

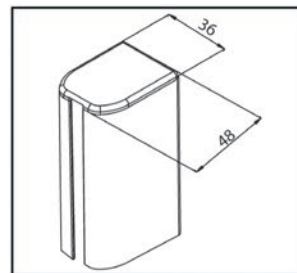

## Aquant 40 Klemmprofil für Wandanschluss

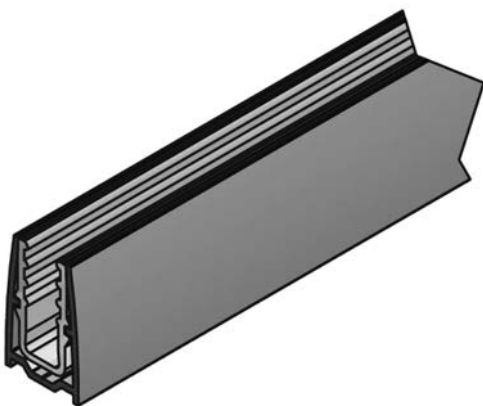

**i** Klemmprofil für Wandanschluss, passend zum Aquant 40 Schiebetürsystem · inkl. Kunststoff-Einsatz, keine Verklebung/Versiegelung notwendig · Glasdicke 8 mm

LÄNGE	ART.-NR.
2000 mm	<b>BO 5215196</b>
2490 mm	<b>BO 5215197</b>

Oberfläche	poliert
Maße	32 x 20 x 32 mm
Material	Aluminium

### LIEFERUMFANG:

1x Klemmprofil  
1x Klemmeinsatz

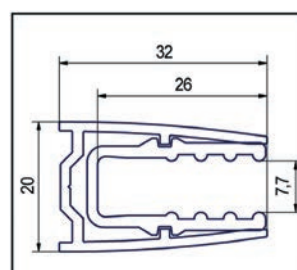

# Spiegelprofile

## Spiegelprofil 35 x 13 x 20

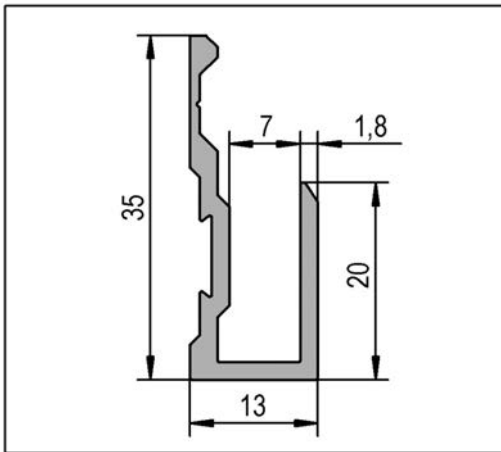

OBERFLÄCHE	ART.-NR.
Alufarbig eloxiert E6/EV1	BO 5208001
Edelstahleffekt eloxiert E6/C31	BO 5208005
pulverbeschichtet weiß RAL 9010	BO 5208012
Maße	35 x 13 x 20 mm
Material	Aluminium
Länge	5000 mm

**i** Glasdicke 6 mm · Klassisches, formschönes Spiegelprofil zur einfachen und sicheren Spiegelmontage · mit Bohrführung im Profil · Korrosionsbeständig und daher zum Einsatz in Badezimmer und Küche geeignet · Spiegelmaß = Einbauhöhe - 24 mm

## Spiegelprofil Clips 35 x 13 x 20

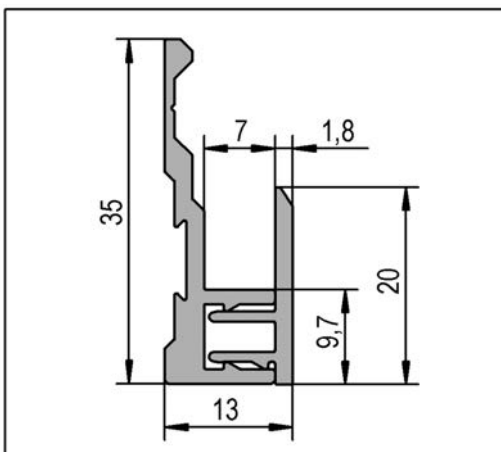

OBERFLÄCHE	ART.-NR.
Alufarbig eloxiert E6/EV1	BO 5208025
Maße	35 x 13 x 20 mm
Material	Aluminium
Länge	5000 mm

**i** Glasdicke 6 mm · Klassisches, formschönes Spiegelprofil · Besonders einfache Montage dank Klips-Abdeckprofil: Der Spiegel muss nicht senkrecht in das Profil eingeführt werden, sondern wird von vorne reingestellt und mit dem Abdeckprofil sicher fixiert. · mit Bohrführung im Profil · Korrosionsbeständig und daher zum Einsatz in Badezimmer und Küche geeignet

## Endkappenset für Spiegelprofil



OBERFLÄCHE	ART.-NR.
silberfarbig	BO 5208030
Edelstahleffekt	BO 5208031
weiß	BO 5208032
Material	Kunststoff

**i** Verpackungseinheit: 5x links, 5x rechts

## Verdeckte Spiegelschiene

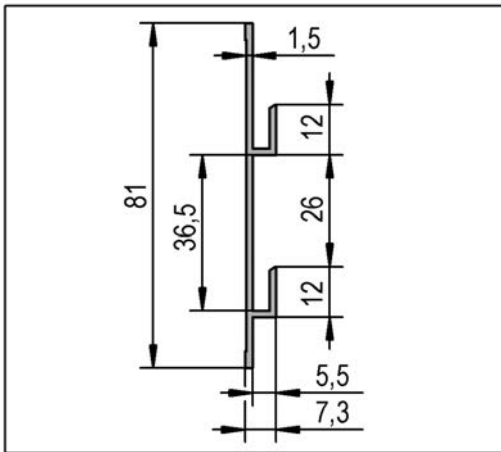

OBERFLÄCHE	ART.-NR.
Alufarbig eloxiert E6/EV1	<b>BO 5208016</b>
Maße	81 x 7,3 mm
Material	Aluminium
Länge	2000 mm

**i** Glasdicke 6 mm · unsichtbare Spiegelschiene · Besonders einfache Montage: Eine Schiene wird an der Wand befestigt, die zweite Schiene wird umgekehrt am Spiegel mit dem Klebeband Xtramount angeklebt. Anschließend werden die Schienen in einander gesteckt. Fertig! · Tragkraft mithilfe des Klebebandes Xtramount® bis zu 20 kg/m schwere Spiegel · Korrosionsbeständig und daher zum Einsatz in Badezimmer und Küche geeignet

## Spiegelklebeband Xtramount®



BREITE · DICKE · ROLLENLÄNGE	ART.-NR.
70 mm · 1,0 mm · 50 m	<b>BO 5207757</b>
70 mm · 1,0 mm · 10 m	<b>BO 5207756</b>

**i** Passend für die verdeckte Spiegelschiene BO 52 080 16 · Mehr Sicherheit für Ihre Spiegel ist kaum möglich. Xtramount® ist ein doppelseitig klebendes Spiegelband mit einem Trägermaterial aus geschlossenzelligem Polyäthylenschaum (Raumgewicht 100 kg/m³), beidseitig beschichtet mit einem Rein-Acrylatkleber auf Lösemittelbasis und einseitig geschützt durch blaues Silikonpapier. Xtramount® ist speziell für die senkrechte Befestigung von Spiegeln nach DIN EN 1036 entwickelt worden, kann aber auch für viele andere Materialien wie Metallplatten, einige Kunststoffe, Glas oder Keramik genutzt werden. Xtramount® bietet Ihnen folgende Vorteile:- hervorragende Feuchtraumbeständigkeit- hohe Anfangshaftung- UV-beständig-bedingt für Außenanwendung geeignet- Temperaturbeständigkeit von -30° bis +100° C- Lagerfähigkeit: 12 Monate- ausgezeichnete Resistenz gegen Wasser, Weichmacher, Öle und Lösungsmittel

## J-Spiegelprofil 35 x 9 x 16

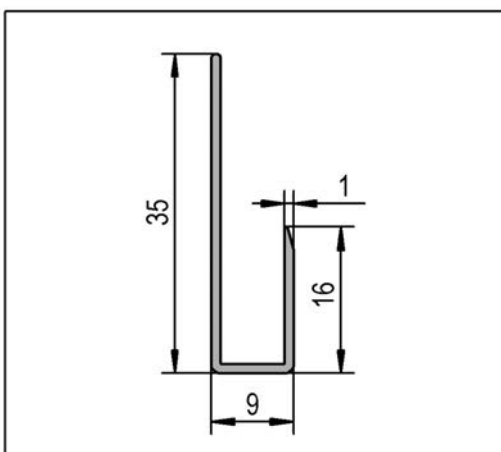

	ART.-NR.
	<b>BO 6703450</b>
Maße	35 x 9 x 16 mm
Material	Aluminium
Oberfläche	Alufarbig eloxiert E6/EV1
Länge	2500 mm

**i** Glasdicke 6 mm · klassisches Spiegelprofil zur einfachen und sicheren Spiegelmontage · Korrosionsbeständig und daher zum Einsatz in Badezimmer und Küche geeignet · Einzeln zu verwenden oder in Verbindung mit L- und H-Spiegelprofilen (BO 6703456, BO 6703459)

## L-Spiegelprofil 19 x 8

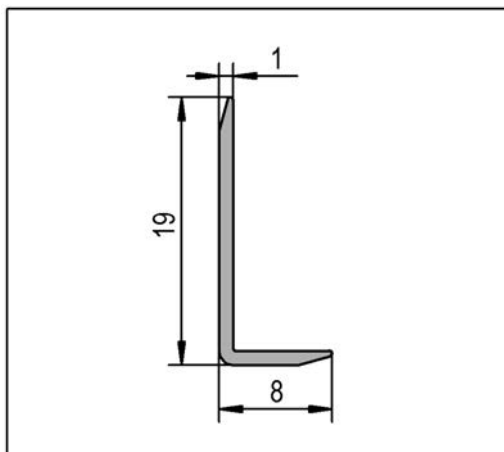

ART.-NR.

**BO 6703456**

Maße	19 x 8 mm
Material	Aluminium
Oberfläche	Alufarbig eloxiert E6/EV1
Länge	2500 mm

**i** Glasdicke 6 mm · Kantenschutz für Spiegelprofil · zu verwenden mit J- und/oder H-Spiegelprofilen (BO 6703450, BO 6703459) · Korrosionsbeständig und daher zum Einsatz in Badezimmer und Küche geeignet

## H-Spiegelprofil 32 x 8 x 13

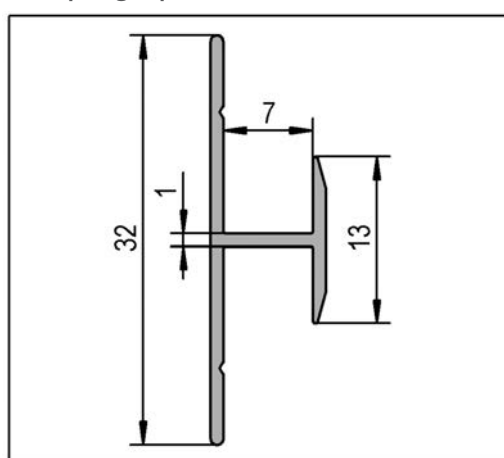

ART.-NR.

**BO 6703459**

Maße	32 x 8 x 13 mm
Material	Aluminium
Oberfläche	Alufarbig eloxiert E6/EV1
Länge	2500 mm

**i** für die Teilung des Spiegels · zu verwenden mit J- und L-Spiegelprofilen (BO 6703450, BO 6703456)

## L-Kantenprofil 19 x 19

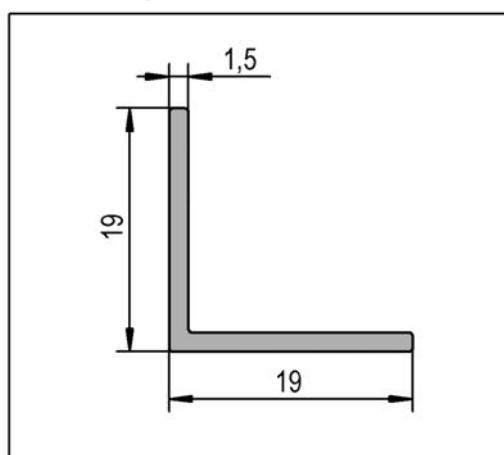

OBERFLÄCHE

ART.-NR.

Alufarbig eloxiert E6/EV1

**BO 5201517**

Maße	19 x 19 mm
Material	Aluminium
Länge	2500 mm

**i** geeignet als Kantenschutz und/oder zur optisch hochwertigen Verkleidung der Kanten

# Reiniger

## Bohle Premium Glasreiniger



BESCHREIBUNG	ART.-NR.
Inhalt 1 l	BO 5107805
Inhalt 12 l	BO 5107807
Inhalt 25 l	BO 5107806
Ablasshahn für BO 5107806	BO 5107803

**i** Ideal für Fenster, Spiegel, Autoscheiben und andere Glasflächen · wirkt neuen Verschmutzungen entgegen · keine Streifenbildung · in Sprühflaschen ohne Treibgas · biologisch gut abbaubar · bei Abnahme von 1 Karton = 12 Flaschen inkl. 3 Sprühköpfen · Achtung: Nicht zur Vorreinigung bei UV-Verklebung geeignet! Nur zur Reinigung nach der Verklebung!

## Sprühkopf für Glasreiniger



BESCHREIBUNG	ART.-NR.
Sprühkopf für Glasreiniger	BO 5107810

**i** Für BO 5107805



## Bohle Citrus-Power Glasreiniger mit Ihrem Firmen-Etikett



BESCHREIBUNG	ART.-NR.
Citrus-Power Glasreiniger mit Ihrem Firmen-Etikett	<b>BO 5107808</b>

**i** Der Bohle Glasreiniger mit Citrus-Power-Formel überzeugt durch extrem hohe Reinigungskraft und streifenfreien Glanz. Bohle Citrus-Power ist ideal für Fenster, Spiegel, Glasmöbel, Hochglanzdekor, Arbeitsflächen, Küchengeräte und vieles mehr. Selbst im Wohnbereich, auf Autoscheiben und glatten Auto-Innenflächen sorgt Bohle Citrus-Power für absolute Sauberkeit. · Der ideale Werbeträger für Ihr Geschäft: der Bohle Glasreiniger in der Endverbraucher-Flasche mit Ihrem individuellen Label! · Senden Sie Ihr Firmenlogo und ggf. ein Bildmotiv in Druckauflösung (TIFF oder EPS, 300 dpi) und die Adress- und Textinformationen, die aufgedruckt werden sollen, an [privatelabel@bohle.de](mailto:privatelabel@bohle.de). · Definieren Sie Ihre Haus-Schriftart (ggf. Schrifttype mitschicken). · Bitte beachten Sie, dass bei Bildmotiven umlaufend ein 3 mm Rand zum Motiv entsteht und dass der Text nicht kleiner als 7 Punkt dargestellt werden kann. · Sie erhalten ein PDF zur Freigabe und auf Wunsch ein originales Etikett. · Verpackungseinheit: 40 Flaschen · Mindestbestellung: 120 Flaschen · Inhalt 500 ml, inkl. Sprühkopf

## Bohle Citrus-Power Glasreiniger



BESCHREIBUNG	ART.-NR.
Bohle Citrus-Power Glasreiniger	<b>BO 5107809</b>

**i** Der Bohle Glasreiniger mit Citrus-Power-Formel überzeugt durch extrem hohe Reinigungskraft und streifenfreien Glanz. Bohle Citrus-Power ist ideal für Fenster, Spiegel, Glasmöbel, Hochglanzdekor, Arbeitsflächen, Küchengeräte und vieles mehr. Selbst im Wohnbereich, auf Autoscheiben und glatten Auto-Innenflächen sorgt Bohle Citrus-Power für absolute Sauberkeit. · Verpackungseinheit: 40 Flaschen · Inhalt 500 ml, inkl. Sprühkopf

## Bohle Professional Glasreiniger



BESCHREIBUNG	ART.-NR.
Sprühdose à 660 ml	<b>BO 5107900</b>
Ab 600 Dosen mit Eigenlabel erhältlich	<b>BO 5107905</b>

**i** Geeignet für Glasscheiben, glatte Kunststoffoberflächen, Spiegel, Autoscheiben, Fliesen, für Werkstatt und Wohnung, Vitrinen und Schaufenster · schafft spiegelblanke Oberflächen ohne Streifenbildung · mit umweltfreundlichem Treibgas

· Hervorragend geeignet zum Reinigen der Glasteile nach dem Fusen ·

Achtung: nicht zur Vorreinigung bei UV-Verklebungen geeignet! Nur zur Reinigung nach der Verklebung! · Ab 600 Dosen mit Eigenlabel erhältlich!

## Bohle Spezialreiniger



BESCHREIBUNG	ART.-NR.
Nachfüllbehälter 1 l	BO 5107911
Nachfüllkanister 27 l	BO 5107912
Leerflasche 0,25 l für Bohle Spezialreiniger	BO 5107914

**i** Ideal für die Vorreinigung von Glasverklebungen oder Versiegelungsarbeiten. Der Bohle Spezialreiniger entfettet und reinigt Glas, Metall, Keramik und Gummi. Durch die spezielle Zusammensetzung wird eine porentiefe Reinigungswirkung erzielt. · Versand via Luftfracht in USA nicht möglich

## Leerflasche für Bohle Spezialreiniger



BESCHREIBUNG	ART.-NR.
Leerflasche 0,25 l für Bohle Spezialreiniger	BO 5107914

**i** Komfortables Arbeiten durch handliche Größe und montierten Sprühkopf  
 · Sprühkopf BO 5107810 direkt montiert · Zum Umfüllen von Bohle Spezialreiniger 1l oder 27l. · Zerstäuber, nachfüllbar 0,25 Liter

## Fensterwischer Economy



BESCHREIBUNG	ART.-NR.
Fensterwischer	BO 5107811

**i** Ideal als preiswertes Give-Away für Ihre Kunden! · Duschkabinenabzieher aus Kunststoff mit weicher Abziehlippe für streifenfreies Abziehen von Glasflächen. Inklusive Aufhängehaken · Verpackungseinheit 25 Stück · Breite 23 cm

## Reinigungstücher Big Wipes Heavy Duty



BESCHREIBUNG

ART.-NR.

80 Tücher pro Dose

BO 5141626

**i** Doppelseitige industrielle Reinigungstücher. Die raue Seite entfernt hartnäckigen Schmutz. Die glatte Seite saugt den Dreck auf. · Für schnelle und gründliche Sauberkeit. · Beseitigt: Farben, Klebstoffe, nicht ausgehärteten PU-Schaum, Bitumen, Silikon und Öl von Händen, Werkzeugen und Oberflächen. · Dermatologisch getestet, Frei von Konservierungsstoffen, mit integrierter Hautpflege: enthält Aloe Vera, Lanolin, Glycerin und Vitamin E. · Antibakterielle Wirkung: Tötet >90% aller Bakterien

# Putzpapier

## Putztuchabroller



BESCHREIBUNG	ART.-NR.
Putztuchabroller	BO 5141616

**i** Putztuchabroller als Bodenständer für Großrollen · Putzpapierrolle und Müllsäcke nicht im Lieferumfang enthalten

## Putzpapier Economy 2-lagig 420 Blatt



BESCHREIBUNG	ART.-NR.
Putzpapier	BO 5141617

**i** Putzpapier · weiß · 2-lagig · Verpackungseinheit 6 Stück · Menge: 420 Blatt à 20 x 38 cm (B x L)

## Putzpapier Economy 2-lagig 1000 Blatt



BESCHREIBUNG	ART.-NR.
weiß	BO 5141620
blau	BO 5141621

**i** Putzpapier · 2-lagig · Passender Abroller BO 5141616 · Verpackungseinheit 2 Stück · Menge: 1000 Blatt à 24 x 38 cm (B x L) · Gewicht: 2 x 18 g/m<sup>2</sup>

## Putzpapier Premium 4-lagig 1000 Blatt



BESCHREIBUNG	ART.-NR.
Putzpapier	BO 5141625

① Putzpapier · 4-lagig · weiß · Passender Abroller BO 5141616 · Verpackungseinheit 2 Stück · Menge: 1000 Blatt à 38 x 38 cm (B x L)

## UV-Spezial-Wischtuch



BESCHREIBUNG	ART.-NR.
UV-Spezial-Wischtuch	BO 5141630

① Textil-ähnliches Polier- und Pflgetuch · 70 % Viskose, 30 % Polyester · zum Abnehmen flüssiger und fester Stoffe von kratzempfindlichen Oberflächen · Spenderbox 275 Tücher · besonders geeignet zum Entfernen von Klebstoffresten nach der Voraushärtung · Farbe weiß · Tuchgröße: 40 x 38 cm · Gewicht: 50 g/m<sup>2</sup>

## Mikrofasertücher Economy



BESCHREIBUNG	ART.-NR.
Mikrofasertücher Economy	BO 5141642

① Zum schlierenfreien Reinigen aller glatten und porösen Oberflächen auch ohne chemische Hilfsmittel · mehrfach waschbar bis 90°C · Größe 40 x 38 cm · Gewicht 100 g/m<sup>2</sup> · Material Vliesstoff · Verpackungseinheit 5 Stück

# BriteGuard®

## BriteGuard® Surface SEALER



BESCHREIBUNG	ART.-NR.
Inhalt 500 ml	BO 5810500
Inhalt 5 l	BO 5815000

1 Der Surface SEALER ist geeignet für alle glatten Oberflächen aus Glas und Glaskeramik. Dabei spielt es keine Rolle, ob der Einsatzort des beschichteten Materials im Außen- oder Innenbereich ist, ob Sie Duschen, Trennwände, Wintergärten, Fassaden oder Glasmöbel schützen möchten. · Im Lieferumfang der 0,5 l Flasche ist der Sprühkopf BO 5107810 enthalten · Hinweis: Bitte beachten Sie, dass der Versand des 5 Liter Gebindes außerhalb Deutschlands nur mit Spedition möglich ist. · Haltbarkeit im Originalgebinde: 12 Monate ab Herstellungsdatum · Versand via Luftfracht in USA nicht möglich

## BriteGuard® Surface SEALER X



BESCHREIBUNG	ART.-NR.
Inhalt 500 ml	BO 5820500
Inhalt 5 l	BO 5825000

1 Der Surface SEALER X wurde eigens zum Schutz rauer Oberflächen entwickelt, wobei es sich sowohl um sandgestrahltes als auch um satiniertes Glas handeln kann. · Im Lieferumfang der 0,5 l Flasche ist der Sprühkopf BO 5107810 enthalten · Hinweis: Bitte beachten Sie, dass der Versand des 5 Liter Gebindes außerhalb Deutschlands nur mit Spedition möglich ist. · Haltbarkeit im Originalgebinde: 12 Monate ab Herstellungsdatum · Versand via Luftfracht in USA nicht möglich · Das Material ist nicht für die Außenanwendung geeignet. Bei Fragen sprechen Sie bitte unsere Anwendungstechnik an.

## BriteGuard® Surface ACTIVATOR



BESCHREIBUNG	ART.-NR.
Inhalt 1 l	BO 5831000
Inhalt 5 l	BO 5835000

1 Zur Vorreinigung von glatten Glas-/Glaskeramischen Oberflächen vor der Beschichtung mit Surface SEALER.

## BriteGuard® Surface FINISHER



BESCHREIBUNG	ART.-NR.
Inhalt 1 l	BO 5841000
Inhalt 5 l	BO 5845000

❶ Zur einfachen Entfernung von Rückständen nach der Beschichtung mit Surface SEALER. · Hinweis: Bitte beachten Sie, dass der Versand des 5 Liter Gebindes außerhalb Deutschlands nur mit Spedition möglich ist.

## BriteGuard® Express



BESCHREIBUNG	ART.-NR.
Inhalt 100 ml	BO 5850010
Inhalt 500 ml	BO 5850050
Inhalt 5 l	BO 5850000

❶ Veredeln Sie Ihre Duschen vor der Montage schnell und einfach mit BriteGuard® Express. Die Glasoberfläche ist direkt geschützt und leicht zu reinigen. So wird Ihr Kunde lange Freude an der hochwertigen Dusche haben. Die Anwendung ist denkbar einfach: die Spezialflüssigkeit wird einfach auf die saubere Glasoberfläche gleichmäßig aufgetragen und mit einem Tuch wieder abgewischt. Dabei muss lediglich darauf geachtet werden, dass die Flächen vollständig und gleichmäßig benetzt werden. Der Schutzeffekt tritt sofort ein. Das One-Step-Produkt eignet sich für den Innen- und Außeneinsatz. An Glasduschen und -trennwänden kann es ebenso wirkungsvoll eingesetzt werden wie auf Wintergardendächern. Die Schutzwirkung hält deutlich länger an als bei vergleichbaren temporären Produkten. · Schneller Schutz für alle glatten Glasoberflächen · Einfache Anwendung. Glasscheibe reinigen, BriteGuard® Express gleichmäßig aufsprühen und aufpolieren · Sofort hydrophob (Wasser perlt ab) · Schutz & „easy to clean“ für mehrere Monate · Jederzeit erneuerbar · Für den Profi und die Anwendung zu Hause

## BriteGuard® Kalkentferner



BESCHREIBUNG	ART.-NR.
Inhalt 1 l	BO 5881001
Inhalt 5 l	BO 5885001

**i** BriteGuard® Kalkentferner ist ein mild saurer, leicht viskoser Reiniger auf Basis natürlich organischer Säuren. Er eignet sich zur mühelosen Entfernung hartnäckiger Kalkablagerungen. Er kann auf Glas, keramischen, metallischen und anderen säurefesten Oberflächen eingesetzt werden. Speziell empfindliche, hochwertige Materialien können schonend gereinigt werden. Bei unbekanntem Untergründen sollte die Verträglichkeit an einer unauffälligen Stelle überprüft werden. BriteGuard® Kalkentferner wurde entwickelt, um Kalkrückstände zu entfernen. Zusätzlich können im Wasser aber auch andere Bestandteile enthalten sein, die Rückstände auf der Oberfläche hinterlassen. Diese müssen gegebenenfalls mit einem zusätzlichen Reiniger entfernt werden. Zur Unterhaltsreinigung den Kalkentferner 1:5 bis 1:10 verdünnt auftragen, einwirken lassen, anschließend Schmutz mit weichem Pad oder Bürste in Lösung bringen und mit ausreichend Wasser abspülen. Bei extremen Verschmutzungen auch pur einsetzbar. Gegebenenfalls Reinigungsvorgang wiederholen. · Für empfindliche Oberflächen · Kraftvoll · Milde, natürliche Säurekomponenten · Leicht viskos · Ökologisch und biologisch abbaubar

## XtraClean Reinigungspaste



INHALT	ART.-NR.
100 g	BO 5886001
5 kg	BO 5886003

**i** XtraClean Reinigungspaste ist dank Millionen von Mikropartikeln in der Lage, Ablagerungen, Bauschmutz oder Rost auf Glas, Edelstahl, Keramik, Fliesenfugen und anderen harten Oberflächen zu entfernen. Sie rückt sogar Betonspritzern und Ölabbagerungen effektiv zu Leibe oder reinigt verschmutzte Maschinen, die im Handumdrehen nahezu wie neu aussehen. Unterstützt wird die Wirkung der Reinigungspartikel durch Tenside, die die Löslichkeit von fetthaltigen Flecken erhöhen, sowie durch ätherische Öle, die beim Reinigen freigesetzt werden. Dabei gilt: Je höher die Temperatur beim Reinigen desto mehr ätherische Öle werden freigesetzt und desto ergiebiger ist die Reinigungspaste.



# Zubehör

## Einweghandschuhe aus Latex



BESCHREIBUNG	ART.-NR.
Größe L	BC 5050300

📘 Schützen vor möglichen Hautreizungen oder allergischen Reaktionen bei der Verwendung verschiedenster Chemikalien · Inhalt 100 Stück

## Einweghandschuhe Dermatril



GRÖSSE	ART.-NR.
M	BO 5007520
L	BO 5007519
XL	BO 5007510
XXL	BO 5007516

📘 Sehr gute mechanische Beständigkeit im Vergleich zu herkömmlichen Latex-Einmalhandschuhen · Chemikalienschutzklasse III · Leistungsstufe nach EN 374 mit AQL 0,653 · Box mit 100 Stück

## Mikrofasertücher Premium



BESCHREIBUNG	ART.-NR.
Mikrofasertücher	BC 5056000

📘 Mikrofasertücher zum Trocknen und Aufpolieren von veredelten oder unbehandelten Glasoberflächen in Industriequalität · Inhalt 10 Stück

## Eimer



BESCHREIBUNG	ART.-NR.
Eimer	BC 5057000

**i** Wassereimer blau · Größe 50 cm · geeignet für Einwascher bis zu einer Breite von 45 cm

## Pad-Halter und Pads



BESCHREIBUNG	ART.-NR.
Pad-Halter klein grau	BC 5058300
Pad-Halter groß blau	BC 5058310
Pad klein	BC 5058400
Pad groß	BC 5058450

**i** Geeignet für die Vorreinigung mit Surface Activator vor der Beschichtung mit Surface Sealer. · Ebenso geeignet für die Entfernung der Rückstände mit Surface Finisher nach dem Beschichten. · Damit die zu verarbeitenden Produkte nicht gemischt werden, benutzen Sie bitte ein Pad pro Produkt.

## Baumwoll Pads



BESCHREIBUNG	ART.-NR.
Baumwoll Pads	BO 5052065

**i** Reine Baumwoll-Pads · 8 × 10 cm (Länge × Breite) · Inhalt 20 Stück · Geeignet zum manuellen Auftragen von Surface Sealer.

## Leergebinde



BESCHREIBUNG	ART.-NR.
500 ml	BO 5810502
1000 ml	BO 5810503

❗ Leergebinde für den universellen Einsatz, z.B. für die Applizierung von Beschichtungen in Verbindung mit dem Sprühkopf BO 5107810.

## BriteGuard® Sticker



BESCHREIBUNG	ART.-NR.
BriteGuard® Sticker	BO 5830010

❗ Zur Kennzeichnung von mit BriteGuard® beschichtetem Glas. · Rolle à 100 Stück · 30 × 15 mm · Farbe transparent / blau

## Fensterwischer mit Vlies



BESCHREIBUNG · BREITE	ART.-NR.
Einwischer mit Vlies 35 cm	BO 5553200

❗ Einwischer mit fusselfreiem, leicht zu wechselndem Vlies für allgemeine Reinigungsarbeiten auf Glasoberflächen. · Komplettsset · 35 cm

## Fensterwischgriff



BESCHREIBUNG	ART.-NR.
Fensterwischgriff	BO 5551200

**i** Stahl, rostfrei

## Schiene mit Gummi



BESCHREIBUNG	ART.-NR.
Schiene mit Gummi	BO 5551300

**i** Abzieherschiene mit Gummi zur Aufnahme in Fensterwischgriff  
BO 55 512 00

## Zu diesem Katalog

Druckbedingte Farbabweichungen sind möglich. Die Bohle AG haftet nicht für Druckfehler und Irrtümer in diesem Katalog. Für zahlreiche Artikel sind gewerbliche Schutzrechte, wie Patente, Gebrauchsmuster oder Geschmacksmuster - auch von Dritten - eingetragen oder angemeldet.

© Copyright by Bohle - Dieser Katalog ist in allen Teilen (Texte, Bilder, etc.) urheberrechtlich geschützt. Jede Verwertung außerhalb der engen Grenzen des Urheberrechtsgesetzes ist ohne schriftliche Genehmigung der Bohle AG unzulässig. Dies gilt insbesondere für Nachdrucke, Vervielfältigungen, Übersetzungen, Mikroverfilmungen und die Einspeicherung und Verarbeitung in elektronischen Systemen.

Drucklegung Februar 2019

# A

Abdeckkappe für Klemmprofil BO 5281046	173
Aqua	
Adapterprofil für Festverglasung für 6 mm	91
Adapterprofil für Festverglasung für 8 mm	91
Duschtürbeschlag	87
Aquant 40	
Balgdichtleiste für Nischendusche	112
Griff Ø 39 mm	111
Klemmprofil für Wandanschluss	113. 173
Profilset	110
Aquant 40 Set	
Eckdusche mit Einzugsdämpfer 1-flügelig	106
Eckdusche mit Einzugsdämpfer 2-flügelig	107
Nischendusche mit Einzugsdämpfung 1-flügelig	108
Nischendusche mit Einzugsdämpfung 2-flügelig	109
Aquant 40	
vertikale Dichtleisten	112
Zubehörset Eckstück	112
Zubehörset Montage	111
Zubehörset Türflügel	110
Art Duschtürband	92

# B

Badewannenaufsatzprofil 90°	165
Barcelona Duschtürband	60
Barcelona Select Duschtürband	54
Bella Duschtürband	14
Bilbao Duschtürband	50
Bilbao Premium Duschtürband	38
Bilbao Select Duschtürband	44
BriteGuard®	
Surface ACTIVATOR	183
Surface FINISHER	184
Surface SEALER	183
Surface SEALER X	183

# C

Citrus-Power Glasreiniger	178
Citrus-Power Glasreiniger mit Ihrem Firmen-Etikett	178

# D

Dreieckverbinder Bohle round ø19	134
Dreieckverbinder Bohle square 15x15	122
Dreieckverbinder mit Glasanschluss Bohle round ø19	134
Duplocoll Haftklebeband	167

Duschtürband Art	
Glas-Glas 180°	94
Glas-Wand 90° beidseitige Wandmontage	93
Glas-Wand 90° einseitige Wandmontage	93
Duschtürband Barcelona	
Glas-Glas 180°	61
Glas-Wand 90° beidseitige Wandmontage	61
Glas-Wand 90° einseitige Wandmontage	60
Duschtürband Barcelona Select	
Glas-Glas 135°	57
Glas-Glas 180°	56
Glas-Glas 90°	57
Glas-Wand 90° beidseitige Wandmontage	55
Glas-Wand 90° einseitige Wandmontage	55
Glas-Wand 90° geteilte Anschraubplatte	56
Duschtürband Bella	
Glas-Glas 180°	16
Glas-Wand 90° mit Hohlkehle nach außen öffnend	15
Glas-Wand 90° nach außen öffnend	15
Glas-Wand 90° nach innen öffnend	16
Duschtürband Bilbao	
Glas-Glas 180°	51
Glas-Wand 90° einseitige Wandmontage	50
Duschtürband Bilbao Premium	
Glas-Glas 180°	42
Glas-Glas 90°	41
Glas-Wand 90° beidseitige Wandmontage	40
Glas-Wand 90° einseitige Wandmontage	39
Duschtürband Bilbao Premium HD	
Glas-Glas 180°	41
Glas-Wand 90° beidseitige Wandmontage	40
Glas-Wand 90° einseitige Wandmontage	39
Duschtürband Bilbao Select	
Glas-Glas 135°	46
Glas-Glas 180°	47
Glas-Glas 90°	46
Glas-Wand 90° beidseitige Wandmontage	45
Glas-Wand 90° einseitige Wandmontage	45
Duschtürband Easy	
Glas-Glas 135°	97
Glas-Glas 180°	98
Glas-Wand 90° einseitige Wandmontage	97
Duschtürband Europe	
Glas-Glas 180°	71
Glas-Wand 90° beidseitige Wandmontage	70
Glas-Wand 90° einseitige Wandmontage	70
Duschtürband Granada	
Glas-Glas 135°	75
Glas-Glas 180°	76
Glas-Glas 90°	75
Glas-Wand 90° beidseitige Wandmontage	74
Glas-Wand 90° einseitige Wandmontage	74
Duschtürband Lugo	
Glas-Glas 135° nach außen öffnend DIN links	21
Glas-Glas 135° nach außen öffnend DIN rechts	21
Glas-Glas 180° nach außen öffnend DIN links	20
Glas-Glas 180° nach außen öffnend DIN rechts	20
Glas-Wand 90° nach außen öffnend DIN links	19
Glas-Wand 90° nach außen öffnend DIN rechts	19



# H

Haftklebebander Bohle Duplocoll®	167
----------------------------------	-----

# K

Kantenprofil L 19 x 19	176
Klemmträger	
Barcelona Glas-Wand 90°	58. 62
Bilbao Glas-Wand 90°	47. 51
Europe Glas-Wand 90°	72
Granada 90° Glas-Wand	77
Kombination Badewannenaufsatzprofil und Magnetleistent.	165

# L

Längsverbinder	
Bilbao Glas-Glas 180°	49. 53
Milano Original / Milano Premium Glas-Glas 180°	68
Wellness® Glas-Glas 180°	30
Wellness® Glas-Wand 180°	30
Leerflasche für Bohle Spezialreiniger	179
Lugo Duschtürband	18

# M

Madrid Duschtürband	10
Mikrofasertücher Economy	182
Milano Duschtürband	64

# N

Next Duschtürband	78
-------------------	----

# P

Plan artist Duschtürband	82
Premium Glasreiniger	178
Premium Slide SH Set	
Eckdusche 1-flügelig	103
Eckdusche 2-flügelig	104
Nischendusche 1-flügelig	102
Professional Glasreiniger	178
Putzpapier Economy	
2-lagig 1000 Blatt	181

2-lagig 420 Blatt	181
Putzpapier Premium 4-lagig 1000 Blatt	182
Putztuchabroller	181

# R

Reinigungstücher Big Wipes Heavy Duty	180
---------------------------------------	-----

# S

Spezialreiniger	179
Spiegelklebeband Xtramount®	175
Spiegelprofil	
35 x 13 x 20	174
Clips 35 x 13 x 20	174
H 32 x 8 x 13	176
J 35 x 9 x 16	175
L 19 x 8	176
Sprühkopf für Glasreiniger	177
Stabilisierungsstange	
Bohle round ø19	129
Bohle square 15x15	124
Stabilisierungsstange Set	
Bohle round ø12 Glas-Wand 90°	127
Bohle square 12x12 Glas-Wand 90°	125
Bohle square 15x15 Glas-Glas	119
Bohle square 15x15 Glas-Wand 45°	119
Bohle square 15x15 Glas-Wand 90°	118

# T

Teleskop-Stabilisierungsstange Set	
Bohle round ø19 Glas-Glas	138
Bohle round ø19 Glas-Wand 45°	138
Bohle round ø19 Glas-Wand 90°	137

# U

U-Profile	
10 x 10 x 10 x 1	169
15 x 15 x 15 x 1,5	169
15 x 15 x 15 x 2	170
20 x 13 x 20 x 1,5	170
20 x 15 x 20 x 1,5	170
20 x 17 x 20 x 1,5	171
20 x 20 x 20 x 2	171, 172
30 x 20 x 30 x 2	172
40 x 20 x 40 x 2	172
UV-Spezial-Wischtuch	176



# V

Verbinder 180°	
Bohle round ø19 für 10 - 12 mm	136
Bohle round ø19 für 6 - 8 mm	136
mit Glasanschluss Bohle round ø19	132
mit Glasanschluss Bohle square 15x15	121
Verbinder mit Glasanschluss Bohle round ø19	135
Verbinder verstellbar 90°-180° Bohle round ø19	135
Verdeckte Spiegelschiene	175
Vigo Set Walk-In	115
Vigo Walk-In Klebeadapter	116

# X

XtraClean Reinigungspaste	185
---------------------------	-----

# W

Wandanschluss	
45° Bohle round ø19	132
45° Bohle square 15x15	120
90° Bohle round ø12	127
90° Bohle round ø19	130. 131
90° Bohle square 15x15	120
verstellbar 90° Bohle square 15x15	121
Wellness® Duschtürband	23
Wellness® Premium Duschtürband	31
Winkelverbinder	
Art Glas-Glas 90°	95
Art Glas-Wand 90°	94
Barcelona Glas-Glas 90°	58. 62
Barcelona Glas-Wand 90°	59. 63
Bella Glas-Glas 90°	17
Bella Glas-Wand 90°	17
Bilbao Glas-Glas 90°	48. 52
Bilbao Glas-Wand 90°	48. 52
Bilbao Premium Glas-Wand 90°	43
Bilbao Premium HD Glas-Wand 90°	42
Easy Glas-Glas 90°	99
Easy Glas-Wand 90°	98
Europe Glas-Glas 90°	71
Europe Glas-Wand 90°	72
Granada Glas-Glas 90°	77
Granada Glas-Wand 90°	76
Lugo Glas-Glas 90°	22
Lugo Glas-Wand 90°	22
Madrid Glas-Glas 90°	13
Madrid Glas-Wand 90°	13
Milano Original / Milano Premium Glas-Glas 90°	67
Milano Original / Milano Premium Glas-Wand 90°	67
Next Glas-Wand 90°	81
Plan artist Glas-Glas 135°	88
Plan artist Glas-Glas 90°	88
Plan artist Glas-Wand 90° Anschraubplatte nach außen	87
Plan artist Glas-Wand 90° Anschraubplatte nach innen	87
Wellness® Glas-Glas 135°	29
Wellness® Glas-Glas 90°	28
Wellness® Glas-Wand 135°	29
Wellness® Glas-Wand 90°	27. 28



# Allgemeine Geschäftsbedingungen der Bohle GmbH, 1230 Wien, Stand Dez. 2011

## 1. Geltungsbereich

Diese Allgemeinen Geschäftsbedingungen („AGB“) gelten für alle von der Bohle GmbH vertriebenen Waren und sonstigen Leistungen, einschließlich anwendungstechnischer Beratung und Auskünfte. Für den Verkauf und die Montage von Maschinen gelten jedoch zusätzliche, diese AGB teilweise ergänzende und/oder abändernde Bedingungen, welche diesen AGB vorgehen; im Übrigen gelten jedoch auch diese AGB. Die Bohle GmbH erkennt entgegenstehende oder von diesen AGB abweichende Bedingungen des Kunden ohne ausdrückliche schriftliche Zustimmung nicht an. Diese AGB gelten auch dann, wenn die Bohle GmbH die Leistungen in Kenntnis entgegenstehender und/oder von diesen AGB abweichender Regelungen des Kunden vorbehaltlos ausführt. Sie gelten in der jeweils zum Zeitpunkt des Vertragsschlusses gültigen Fassung.

## 2. Vertrag, Änderungsvorbehalt, Mindestbestellwert, Angebotsunterlagen etc.

2.1 Alle Angaben in Katalogen, Prospekten und sonstigen Unterlagen der Bohle GmbH sind unverbindlich. Verträge zwischen der Bohle GmbH und ihren Kunden kommen durch die Auftragsbestätigung der Bohle GmbH in schriftlicher oder elektronischer Form, per email oder Telefax zustande. Maßgeblich für den Inhalt des Vertrages ist die Auftragsbestätigung. Erfolgt eine Leistung durch die Bohle GmbH ohne vorherige Auftragsbestätigung, kommt der Vertrag mit Beginn der Ausführung der Leistung bzw. mit Lieferung zustande.  
2.2 Die Bohle GmbH behält sich vor, von der Bestellung abweichende Produkte mit gleicher oder verbesserter Qualität zu liefern, wenn die bestellten Waren nicht mehr lieferbar oder im Sortiment ersetzt worden sind.  
2.3 Der Mindestbestellwert beträgt € 50,00 (netto). Ersatzteillieferungen und Serviceleistungen sind vom Mindestbestellwert ausgenommen.  
2.4 Die Bohle GmbH behält sich alle Eigentums-, Urheber- und sonstigen Rechte an den abgegebenen Angeboten, Kostenvoranschlägen sowie zur Verfügung gestellten Zeichnungen, Abbildungen, Berechnungen, Prospekten, Katalogen, Modellen und sonstigen Unterlagen vor. Diese dürfen Dritten ohne ausdrückliche schriftliche Zustimmung nicht zugänglich gemacht werden. Dies gilt insbesondere für Unterlagen, die als vertraulich bezeichnet sind.

## 3. Preise, Zahlungsbedingungen

3.1 Alle Preise gelten „ab Werk Haan“, sofern sich aus der Auftragsbestätigung nichts anderes ergibt, zuzüglich der gesetzlichen Umsatzsteuer. Sie gelten exklusive der gesondert zu berechnenden Versand-, Fracht-, Verpackungs- und/oder etwaigen Montagekosten. Mangels Preisangabe im Einzelfall erfolgt die Berechnung nach der am Liefer- bzw. Leistungstag gültigen Preisliste der Bohle GmbH. Ab einem Bestellwert von zumindest € 300,00 Warenwert (netto) entfallen - außer bei Speditionslieferungen - die Versand- und Verpackungskosten. Bei einer Bestellung unter € 50 Warenwert (netto) fällt zusätzlich eine Handling-Pauschale von € 5,00 je Sendung an.  
3.2 Änderungen der im Katalog angegebenen Preise sind vorbehalten. Es gelten die jeweils aktuellen Listenpreise zum Zeitpunkt der Bestellung. Geänderte Preise gelten als angenommen, sofern der Kunde nach Erhalt der Auftragsbestätigung dieser nicht unverzüglich widerspricht.  
3.3 Sofern sich aus der Auftragsbestätigung nichts anderes ergibt, ist der Kaufpreis ohne Abzug innerhalb von 30 Tagen ab Rechnungsdatum fällig und zahlbar. Gerät der Kunde in Zahlungsverzug, ist die Bohle GmbH berechtigt, Verzugszinsen in Höhe von 10 % p.a. oder höhere gesetzliche Verzugszinsen (zB nach § 352 UGB) zu fordern. Die Bohle GmbH behält sich die Geltendmachung eines höheren Verzugschadens und/oder weitergehender Rechte und Ansprüche/Forderungen ausdrücklich vor. Ungeachtet dessen verpflichtet sich der Kunde für den Fall des Zahlungsverzugs, der Bohle GmbH die entstehenden Mahn- und Inkassospesen, soweit sie zur zweckentsprechenden Rechtsverfolgung notwendig sind, zu ersetzen. Dies umfasst jedenfalls iSd § 1333 ABGB die Kosten zweier Mahnschreiben in Höhe von je € 25,00, sowie eines Mahnschreibens eines mit der Eintreibung beauftragten Rechtsanwalts oder Inkassobüros. Wurde die Bezahlung in Raten vereinbart, so behält sich die Bohle GmbH für den Fall der nicht fristgerechten Zahlung auch nur eines Teilbetrages bzw. einer Rate das Recht vor, die sofortige Bezahlung der gesamten noch offenen Schuld zu fordern (Terminverlust).  
3.4 Das Recht, Zahlungen zurückzubehalten oder mit Gegenansprüchen aufzurechnen, steht dem Kunden nur insoweit zu, als seine Gegenansprüche rechtskräftig festgestellt oder von der Bohle GmbH unbestritten sind.  
3.5 Die Bohle GmbH behält sich das Recht zur Lieferung nur gegen Vorkasse oder per Nachnahme vor.

## 4. Lieferung, Lieferzeit

4.1 Alle Lieferungen verstehen sich „ab Werk Haan“ gemäß Incoterms 2010.  
4.2 Teillieferungen sind möglich, wenn nicht alle bestellten Waren vorrätig sind und eine Teillieferung für den Kunden zumutbar ist.  
4.3 Liefertermine und -fristen sind nur verbindlich, wenn sie zwischen der Bohle GmbH und dem Kunden im Einzelfall schriftlich ausdrücklich als verbindlich vereinbart worden sind.  
4.4 Befindet sich die Bohle GmbH in Verzug, so kann der Kunde vom Vertrag nur zurücktreten, nachdem er der Bohle GmbH schriftlich eine Nachfrist von zumindest 14 Tagen gesetzt hat und diese fruchtlos verstrichen ist. Schadenersatzansprüche des Kunden wegen Nichterfüllung oder Verzugs der Bohle GmbH sind ausgeschlossen, ausgenommen bei Nachweis von Vorsatz oder krass grober Fahrlässigkeit.  
4.5 Verzögert sich die Lieferung/Leistung der Bohle GmbH aber aus Gründen, die die Bohle GmbH nicht zu vertreten hat, sowie bei Ereignissen höherer Gewalt und anderen unvorhersehbaren, mit zumutbaren Mitteln nicht abwendbaren Ereignissen, wie Streiks, Betriebs- oder Verkehrsstörungen und hoheitlichen Verfügungen, ruhen die Lieferverpflichtungen für die Dauer und im Umfang des Hindernisses und verlängern sich die Fristen entsprechend. Sofern solche Verzögerungen mehr als zwei Monate andauern, sind der Kunde und die Bohle GmbH berechtigt, vom Vertrag zurückzutreten.  
4.6 Maßgebend für die Einhaltung und Beurteilung der Liefertermine und -fristen ist der Tag der Bereitstellung der (Teil)lieferung zur Abholung durch den Kunden bzw. durch die vom Kunden mit der Abholung beauftragte Person oder durch den Transporteur (zB Spedition, Paketdienst, etc.). Dieser Tag gilt als Liefertag.

## 5. Gefahrübergang, Versand

5.1 Jeglicher Versand durch die Bohle GmbH – sofern dieser vereinbart ist - erfolgt stets auf Kosten und Gefahr des Kunden. Der Gefahrübergang erfolgt mit der Übergabe an den Transporteur (zB Spedition, Paketdienst, etc.) bzw. bei Abholung mit Übergabe an den Kunden bzw. an die vom Kunden mit der Abholung beauftragte Person. Dies gilt auch bei Entfall der Versand- und Verpackungskosten (vgl. Punkt 3.1). Auch allfällige Rücksendungen durch den Kunden – aus welchem Grund auch immer - erfolgen auf Kosten und Gefahr des Kunden. Die Gefahr geht auch bei Teillieferungen (vgl. Punkt 4.2) und auch dann auf den Kunden über, obwohl und sofern von der Bohle GmbH noch andere Leistungen (z.B. Aufstellung, Montage und/oder Inbetriebnahme, etc.) zu erbringen sind. Selbst wenn der Versand durch die Bohle GmbH erfolgen sollte, handelt es sich dabei bloß um ein Entgegenkommen der Bohle GmbH und bleibt insbesondere Punkt 4.1 dadurch/davon völlig unberührt und aufrecht.  
5.2 Gerät der Kunde mit der Annahme der Leistung in Verzug oder verletzt er sonstige Mitwirkungspflichten, geht die Gefahr eines zufälligen Untergangs oder einer zufälligen Verschlechterung der Kaufsache spätestens in dem Zeitpunkt auf den Kunden über, in dem dieser in Annahmeverzug gerät.  
5.3 Wird der Versand auf Wunsch des Kunden oder aus dem Kunden zurechenbaren Gründen verzögert, so lagert die Ware auf Kosten und Gefahr des Kunden. In diesem Fall gilt die Anzeige der Einlagerung oder die Anzeige der Versandbereitschaft als Übergabe.

5.4 Die Wahl der Versandart sowie der Verpackung- und Transportmittel bleibt der Bohle GmbH vorbehalten. Aus der getroffenen Wahl kann der Kunde keinerlei Ansprüche gegenüber der Bohle GmbH ableiten und werden derartige Ansprüche ausdrücklich ausgeschlossen.

## 6. Verpackungen

Alle Verpackungen sind im Sinne der Verpackungsverordnung recycelbar bzw. umweltschonend zu entsorgen. Sofern der Kunde die Entsorgung selbst vornimmt, übernimmt die Bohle GmbH hierfür keine Kosten. Bei Rücksendung von Verpackungsmaterial zur Entsorgung hat der Versand auf Kosten des Kunden zu erfolgen; unfrei angeliefertes Verpackungsmaterial wird durch die Bohle GmbH zurückgewiesen.

## 7. Rückgabe von Waren

7.1 Falsch oder zu viel bestellte Ware kann vom Kunden zurückgegeben werden, sofern die Ware unbenutzt, in Originalverpackung und in einwandfreiem, verkaufsfähigem Zustand ist. Für die Rücknahme werden 15% des Netto-Rechnungsbetrages berechnet, mindestens jedoch € 10,00 (netto).  
7.2 Rücksendungen sind zwingend mit einer Retouren-Nummer zu versehen und können ansonsten nicht angenommen werden.

## 8. Gewährleistung

8.1 Der Kunde hat allfällige Mängel unverzüglich nach Erhalt der Ware, spätestens innerhalb von acht Tagen ab Erhalt der Ware, verdeckte Mängel unmittelbar nach Erkennen derselben, der Bohle GmbH schriftlich unter Beschreibung des Mangels anzuzeigen; andernfalls gilt die Ware als genehmigt. In diesem Fall ist die Geltendmachung von Gewährleistungs- und Schadenersatzansprüchen sowie das Recht auf Irrtumsanfechtung aufgrund von Mängeln ausgeschlossen. Im Übrigen gelten die §§ 377 f UGB.  
8.2 Bei einem von der Bohle GmbH zu vertretenden Mangel der Ware ist die Bohle GmbH nach ihrer Wahl zur Verbesserung (Nachbesserung oder Nachtrag des fehlenden) oder zum Austausch (falls falls durch Ersatzlieferung) berechtigt. Bei Verbesserung trägt die Bohle GmbH alle zum Zweck der Verbesserung erforderlichen Aufwendungen, insbesondere Transport-, Reise-, Arbeits- und Materialkosten, sofern und soweit sich diese nicht dadurch erhöhen, dass die Ware nach einem anderen Ort als dem Erfüllungsort verbraucht wurde.

8.3 Ist die Bohle GmbH zur Verbesserung oder zum Austausch nicht bereit oder nicht in der Lage, so ist der Kunde nach seiner Wahl berechtigt, den Vertrag durch Wandlung aufzuheben oder eine entsprechende Minderung des Kaufpreises zu verlangen. Dies gilt auch bei Verzögerungen der Verbesserung oder des Austausches über angemessene Fristen hinaus aus Gründen, die die Bohle GmbH zu vertreten hat.  
8.4 Ansprüche wegen eines Sachmangels verjähren nach 12 Monaten ab Gefahrübergang. Das Recht zum Regress gegenüber der Bohle GmbH gemäß § 933b Abs 1 ABGB erlischt ebenfalls nach 12 Monaten nach Gefahrübergang.

8.5 Alle Angaben in Abbildungen, Prospekten, Katalogen und in der Werbung sind reine Produktbeschreibung und stellen keine Beschaffenheitsangabe der Ware dar. Solche Angaben sind nur verbindlich, wenn sie zwischen der Bohle GmbH und dem Kunden ausdrücklich als Beschaffenheit der Ware vereinbart worden sind.  
8.7 Alle technischen Angaben, speziell sämtliche Angaben zu Maßen, wurden sorgfältig zusammengestellt. Sie entsprechen dem aktuellen Stand zum Zeitpunkt der Veröffentlichung. Aufgrund eventuell notwendiger technischer Änderungen können sich Abweichungen ergeben. Eine Haftung für Schäden/Nachteile, die durch falsche Maße entstehen, ist ausdrücklich ausgeschlossen. Durch die Herstellung bedingte Abweichungen in Maßen, Inhalten, Dicken, Gewichten und Farbtönen sind im Rahmen der branchenüblichen Toleranzen zulässig. Alle herausgegebenen und verbreiteten technischen Daten, Erläuterungen und Anweisungen bezüglich der Verwendungs- und Montagearten sind vom Kunden zu beachten.

## 9. Beratung

Soweit durch Mitarbeiter der Bohle GmbH eine allgemeine anwendungstechnische Beratung erfolgt, findet diese nach dem jeweiligen Stand der Technik statt. Die Beratung wird unter Einhaltung der Grundsätze ordnungsgemäßer Berufsausübung durch qualifizierte Mitarbeiter oder durch autorisierte Partner der Bohle GmbH ausgeführt. Die Auswahl der eingesetzten Mitarbeiter und Partner obliegt der Bohle GmbH. Eine Zusicherung eines Beratungs-/Leistungserfolges - soweit nicht anderweitig schriftlich vereinbart - findet hierbei nicht statt, da der Beratungs-/Leistungserfolg von verschiedensten Faktoren abhängt, die im Rahmen der allgemeinen anwendungstechnischen Beratung im Regelfall nicht überprüfbar sind. Die Beratung befreit den Kunden nicht von einer eigenen Prüfung im Hinblick auf ihre Eignung für die beabsichtigten Verfahren und Zwecke.

## 10. Haftung

10.1 Die Bohle GmbH haftet für die von ihr, ihren gesetzlichen Vertretern oder Erfüllungsgehilfen verursachten Schäden nur bei Vorsatz oder krass grober Fahrlässigkeit.  
10.2 Die Haftung für schlichte grobe Fahrlässigkeit und leichte Fahrlässigkeit (außer bei Verletzung oder Tötung einer Person), der Ersatz von Folgeschäden, reinen Vermögensschäden, des entgangenen Gewinns, nicht erzielten Ersparnissen, Zinsverlusten und von Schäden aus Ansprüchen Dritter gegen den Kunden sind ausdrücklich ausgeschlossen.  
10.3 Soweit die Bohle GmbH haftet, ist diese Haftung bei Sach- und Vermögensschäden auf den vertragstypischen und vorhersehbaren Schaden beschränkt.  
10.4 Der Haftungsausschluss gemäß Punkt 10.1 bis 10.3 gilt nicht im Falle einer Ersatzpflicht nach dem PHG. Allfällige Regressforderungen von Kunden oder Dritten gegenüber der Bohle GmbH aus dem Titel „Produkthaftung“ gemäß PHG sind ausgeschlossen, es sei denn, der Regressberechtigte weist nach, dass der Fehler von der Bohle GmbH verursacht und zumindest grob fahrlässig verschuldet worden ist.

## 11. Eigentumsvorbehalt

11.1 Die Bohle GmbH behält sich das Eigentum an der gelieferten Ware bis zur vollständigen Erfüllung aller Forderungen aus der Geschäftsverbindung mit dem Kunden vor.  
11.2 Der Kunde ist berechtigt, die Vorbehaltsware im ordentlichen Geschäftsgang weiter zu verkaufen; er tritt der Bohle GmbH jedoch bereits jetzt alle Forderungen in Höhe des Faktura-Endbetrages (einschließlich Umsatzsteuer) ab, die ihm aus der Weiterveräußerung gegen seine Abnehmer oder Dritte erwachsen, und zwar unabhängig davon, ob die Vorbehaltsware ohne oder nach Verarbeitung weiter verkauft worden ist. Der Kunde ist im Weiterveräußerungsfall verpflichtet, einen auf die Abtretung der Forderung eindeutige und unmissverständlich hinweisenden Vermerk in seinen Büchern oder auf seinen Fakturen anzubringen. Zur Einziehung dieser Forderung bleibt der Kunde auch nach der Abtretung ermächtigt. Die Befugnis der Bohle GmbH, die Forderung selbst einzuziehen, bleibt hiervon unberührt. Sie verpflichtet sich jedoch, die Forderung nicht einzuziehen, solange der Kunde seinen Zahlungsverpflichtungen nachkommt, nicht in Zahlungsverzug gerät, kein Antrag auf Eröffnung des Insolvenzverfahrens gestellt ist oder Zahlungseinstellung vorliegt. Ist dies der Fall, ist der Kunde verpflichtet, der Bohle GmbH die abgetretenen Forderungen und deren Schuldner bekanntzugeben, alle zum Einzug erforderlichen Angaben zu machen, die dazugehörigen Unterlagen auszuhändigen und den Schuldner (Dritten) die Abtretung mitzuteilen.  
11.3 Der Kunde ist berechtigt, die Vorbehaltsware zu verarbeiten und zu vereinigen. Diese Befugnis endet, sobald der Kunde seinen Zahlungsverpflichtungen nicht nachkommt, in Zahlungsverzug gerät oder wenn über sein Vermögen die Eröffnung des Insolvenzverfahrens beantragt wird. Die Verarbeitung und die Vereinigung erfolgen stets für die Bohle GmbH. Wird die Vorbehaltsware mit anderen, nicht im Eigentum der Bohle GmbH stehenden Gegenständen verarbeitet, so erwirbt die Bohle GmbH das Miteigentum an der neuen Sache im Verhältnis des Wertes der Kaufsache (= Bruttokaufpreis) zu den anderen verarbeiteten Gegenständen zur Zeit der Verarbeitung. Wird die Vorbehaltsware mit anderen, nicht im Eigentum der Bohle GmbH stehenden Gegenständen untrennbar vereinigt, so erwirbt die Bohle GmbH das Miteigentum an der neuen Sache im Verhältnis des Wertes der Kaufsache (= Bruttokaufpreis) zu den anderen vereinigten Gegenständen zum Zeitpunkt der Vereinigung. Für den Fall, dass die Verarbeitung oder die Vereinigung dazu führen sollte, dass der Kunde – aufgrund zwingender gesetzlicher Bestimmungen – Alleineigentum an der neuen Sache erlangen sollte, wird vereinbart, dass der Kunde der Bohle GmbH anteilmäßig (siehe oben) Miteigentum an der neuen Sache überträgt. Der Kunde verwahrt die neuen Sache, an der (Mit-)Eigentumsrechte der Bohle GmbH bestehen, für die durch Verarbeitung oder Vereinigung entstehende Sache gilt im Übrigen das Gleiche wie für die unter Vorbehalt gelieferte Kaufsache (vgl. 11.2).

11.4 Gerät der Kunde in Zahlungsverzug oder kommt er seinen Verpflichtungen aus und im Zusammenhang mit dem Eigentumsvorbehalt nicht nach, kann die Bohle GmbH eine angemessene Frist zur Leistung bzw. Nacherfüllung setzen. Nach erfolglosem Ablauf dieser Frist ist die Bohle GmbH berechtigt, vom Vertrag zurückzutreten. Danach hat der Kunde unverzüglich eine genaue Aufstellung der noch in seinem Besitz befindlichen Vorbehaltsgegenstände zu übersenden, die Gegenstände auszusondern und an die Bohle GmbH herauszugeben. Nach Androhung mit angemessener Frist ist die Bohle GmbH weiters berechtigt, die herausgegebenen Vorbehaltsgegenstände unter Anrechnung auf den dem Kunden berechneten Preis insbesondere durch freihändige Verkauf bestmöglich zu verwerten.

11.5 Der Kunde ist verpflichtet, die Kaufsache pfleglich zu behandeln und diese auf eigene Kosten gegen Feuer-, Wasser- und Diebstahlschäden zum Neuwert zu versichern. Sofern Wartungs- und Inspektionsarbeiten erforderlich sind, muss der Kunde diese auf eigene Kosten rechtzeitig durchführen. Pfändungen oder sonstige Eingriffe Dritter sind der Bohle GmbH unverzüglich schriftlich mitzuteilen.

11.6 Die Bohle GmbH wird die Vorbehaltsware sowie die an ihre Stelle tretenden Sachen oder Forderungen auf Verlangen des Kunden insoweit freigeben, als der realisierbare Wert der Sicherheiten die zu sichernden Forderungen um mehr als 20 % übersteigt; die Auswahl der freizugebenden Sicherheiten obliegt der Bohle GmbH.

## 12. Datenschutz

Der Kunde nimmt zustimmend zur Kenntnis, dass die Bohle GmbH personenbezogene Daten aus dem Vertragsverhältnis gemäß den Vorschriften des Datenschutzgesetzes zum Zwecke der Datenverarbeitung speichert. Insofern wird auf die Datenschutzerklärung auf [www.bohle.at](http://www.bohle.at) verwiesen, die einen integrierenden Bestandteil dieser AGB bildet.

## 13. Gerichtsstand, Erfüllungsort, anzuwendendes Recht, salvatorische Klausel





13.1 Für alle Streitigkeiten aus und im Zusammenhang mit der Rechtsbeziehung zwischen der Bohle GmbH und dem Kunden (einschließlich Streitigkeiten betreffend das wirksame Zustandekommen, die Verletzung, Auflösung oder Ungültigkeit des Vertragsverhältnisses bzw. der AGB) ist ausschließlich das Handelsgericht Wien zuständig.

13.2 Erfüllungsort für die Leistungen der Bohle GmbH ist der Ort, an dem sich die Ware zum Zwecke der Übergabe an den Transporteur (zB Spedition, Paketdienst, etc.) bzw. zum Zwecke der Übergabe an den Kunden bzw. an die vom Kunden mit der Abholung beauftragte Person befindet. Erfüllungsort für die Zahlung des Kaufpreises sowie für alle übrigen Leistungen des Kunden ist der jeweilige Sitz der Bohle GmbH.  
13.3 Für alle rechtlichen Beziehungen und Rechtsstreitigkeiten zwischen den Vertragsparteien gilt ausschließlich österreichisches Recht unter Ausschluss der Verweisungsnormen des internationalen Privatrechts und des UN-Kaufrechts.

13.4 Sollte eine Bestimmung des Vertrages bzw. dieser AGB unwirksam oder undurchsetzbar sein oder werden, berührt dies nicht die Wirksamkeit oder Durchsetzbarkeit der übrigen Bestimmungen des Vertrages bzw. dieser AGB. Die Vertragsparteien werden sich in einem solchen Fall bemühen, die unwirksame oder undurchsetzbare Bestimmung durch eine wirksame und durchsetzbare Bestimmung zu ersetzen, die dem Zweck der zu ersetzenden Bestimmung am nächsten kommt. Dies gilt sinngemäß für eine Ergänzung des Vertrages bzw. dieser AGB im Fall von Lücken des Vertrages bzw. dieser AGB.

# Wichtige Hinweise für den Fall eines Transportschadens

- Verändern Sie bitte nichts an Ware oder Verpackung.
- Benutzen Sie die Ware nicht.
- Melden Sie den Schaden beim Transportunternehmen und per Kopie bei Bohle.
- Die Tabelle unten sagt Ihnen, worauf es ankommt.
- Benachrichtigen Sie anschließend sofort Bohle.
- Achten Sie bitte bei der Warenannahme auf die angegebene Anzahl der Pakete / Kartons.
- Spätere Reklamationen wegen fehlender Ware können nicht akzeptiert werden.

Transport durch:	Verpackung beschädigt:	Verpackung einwandfrei, Inhalt beschädigt:	Das benötigen wir von Ihnen:
<b>Paketsdienst</b> 	Annahme verweigern oder bei der Annahme auf dem Ablieferungsnachweis des Paketsdienstes den Schaden vermerken und sofort danach dem zuständigen Depot melden!	Unverzüglich nach Erhalt der Ware dem zuständigen Depot melden, da sonst der Versicherungsschutz nicht mehr gewährleistet ist!	Die Paketnummer und die Lieferscheinnummer. Ohne diese Unterlagen ist eine Regulierung nicht möglich.
<b>Post</b> 	Bestätigung durch den Übergabebeamten ausstellen lassen oder Annahme verweigern.	Sofort das zuständige Postamt verständigen und eine Besichtigung mit Tatbestandsaufnahme beantragen. Sendung originalverpackt innerhalb 24 Stunden vorlegen.	Schadensbestätigung der Post. Ohne diese Unterlagen ist eine Regulierung nicht möglich.
<b>Bahn</b> 	Annahme verweigern oder im Beisein des bahnamtlichen Rollführunternehmens auspacken, Schaden bescheinigen lassen und eine Tatbestandsaufnahme bei der Güterabfertigung beantragen.	Sofort die entsprechende Güterabfertigung verständigen und eine Besichtigung mit Tatbestandsaufnahme beantragen. Schäden sind innerhalb einer Woche zu melden.	Tatbestandsaufnahme und Originalfrachtbrief mit Abtretungserklärung auf der Rückseite. Ohne diese Unterlagen ist eine Regulierung nicht möglich.
<b>Spedition</b> 	Annahme verweigern oder bei der Annahme auf dem Ablieferungsnachweis der Spedition vermerken und sofort danach den Schaden dem zuständigen Spediteur melden!	Sofort nach Erhalt der Ware der zuständigen Spedition melden, da sonst der Versicherungsschutz nicht mehr gewährleistet ist!	Kopie der Empfangsbestätigung mit Mängelvermerk. Kopie der Schadensmeldung an das Transportunternehmen.

# So erreichen Sie Bohle

## Bohle GmbH

Bohle Online-Shop  
Telefon  
Fax  
E-Mail  
Anschrift

www.bohle.com  
01 804 48 53 - 0  
01 804 48 53 - 33  
info@bohle.at  
A - 1230 Wien · Lemböckgasse 63/2/1

## Geschäftszeiten

Montag bis Donnerstag  
Freitag

7.00 - 12.00 und 12.30 - 16.00 Uhr  
7.00 - 12.00



---

**Bohle GmbH**  
Lemböckgasse 63/2/1  
1230 Wien

T 01 804 48 53 - 0  
F 01 804 48 53 - 33

[info@bohle.at](mailto:info@bohle.at)  
[www.bohle.com](http://www.bohle.com)