



Das Trennwandsystem für grenzenlose Transparenz

FrameTec Select 2.0

Elegante Optik. Schnelle Montage.

NEUE MASSSTÄBE IN TECHNIK, DESIGN UND KOMFORT

Das Glastrennwandsystem FrameTec Select 2.0 ist ein echtes Multitalent: Die elegante schlanke Rahmenkonstruktion schafft offene, lichtdurchflutete Raumkonzepte und wahrt dank der Schallschutzdämmung bis 37 dB gleichzeitig die Diskretion in Wohn- und Büroräumen. Das System zeichnet sich durch seine vielseitigen Einbaumöglichkeiten aus und überzeugt mit hochwertig verarbeiteten Profilen, die sich schnell und einfach montieren lassen. Kreieren Sie mit gläsernen Wänden ein neues Raumgefühl.

Produkthighlights

- Stabiles Rahmensystem mit sicherem Halt
- Flexibel kombinierbar mit Oberlicht, Seitenteil oder als Trennwand
- Schmale Boden- und Wandprofile für einheitliche Optik
- Schneller Einbau dank cleverem Profilsystem
- Schallschutzdämmung bis 37 dB

Bei Fragen ist unser Vertrieb für Sie erreichbar:

☎ 01-804 48 53-0

✉ info@bohle.at





FRAMETEC SELECT 2.0

FrameTec Select 2.0 Produktvorstellung	4 – 7
FrameTec Select 2.0 Artikel	8 – 16

GLASTÜRBEBSCHLÄGE

Türbänder	17 – 19
Alea & Olis	20 – 22
Studio Private Line	23 – 25
Türdrücker	26 – 27

ZUSATZARTIKEL

Zusatzartikel	28 – 37
---------------	---------

SCHALLSCHUTZ

FAQ und Tipps&Tricks	38 – 39
----------------------	---------

PLANUNGS- UNTERLAGEN

FrameTec Select 2.0	40 – 41
Verglasungsprofile	42 – 43

MONTAGEFREUND- LICHE PROFILE

Mit der Kombination aus dem zweiteiligen und dem einteiligen Verglasungsprofil geht die Installation besonders mühelos von der Hand. Das Glas wird während der Montage im oberen einteiligen Verglasungsprofil gehalten und damit gegen gefährliches Kippen geschützt. Das zweiteilige Verglasungsprofil, das auf dem Boden und der Wand montiert wird, besteht aus einem Grundprofil und einer Steckleiste, die anschließend mit einer Keildichtung die Verglasung fixiert.

Die Zargenprofile lassen sich sowohl für Glas-Wand als auch für Glas-Glas Lösungen verwenden. Die Bandaufnahmen schieben Sie einfach in den Multifunktionskanal und fixieren die Bänder anschließend mit Schrauben. Die stabilen Eckverbinder sorgen für ein sicheres Zusammenhalten der Gehrungen. Das Türblatt kann DIN rechts und DIN links verwendet werden, da keinerlei Fräsungen für Türbänder und Schließblech im Zargenprofil erforderlich sind. Die Zarge ist für 8 - 10,76 mm ESG/VSG Türen bei 24 mm Falztiefe geeignet.

- Clevere Verglasung dank zweiteiliger Profile
- Mit Multifunktionskanal für eine zügige Bandbefestigung
- Vorgeschnittene Gehrungen für optimale Stöße
- Einsetzbar DIN rechts und DIN links



EIN ECHTER HINGUCKER

Beeindruckend sind die vielfältigen Einbauvariationen: Ein- oder zweiflügelige Türen, kombiniert mit Oberlicht und Seitenteilen sind ebenso möglich wie Trennwände mit T-Stößen oder über Eck – FrameTec Select 2.0 bietet Ihnen bei der gestalterischen Konzeption nahezu grenzenlose Freiheiten.

Treffen Sie mit den Oberflächen Edelstahleffekt, Alufarbig und Schwarz matt für jeden Raumstil die richtige Farbauswahl und überzeugen Sie sich von den filigranen, hochwertigen Profilen. Wand- und Bodenprofile sind allesamt gleich schmal und sorgen so für eine durchgängige Linienführung. Die Gestaltung wirkt dadurch besonders harmonisch und leicht.

Für den modernen Industrie Look, der vor allem von schwarzen metallischen Elementen lebt, empfehlen wir Dekosprossen. Sie werden zwischen die bestehenden Profile geklebt, ermöglichen die optische Unterteilung großer Glasflächen und setzen starke Akzente.

- Hochwertige Optik dank filigraner Profile
- Passende Oberfläche für jeden Stil
- Dekosprossen für mehr Individualität

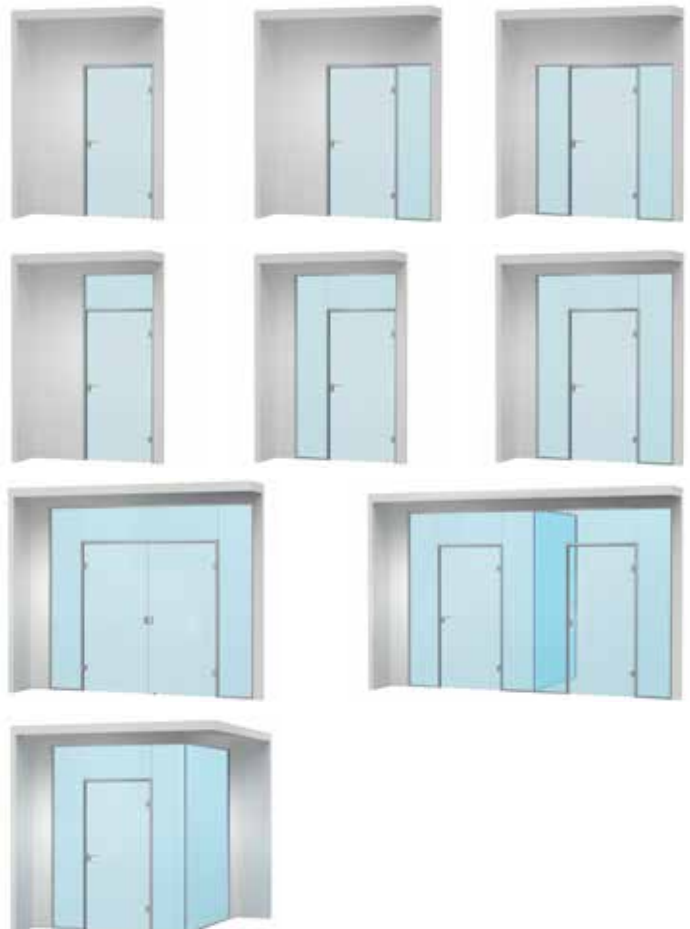

IN 5 SCHRITTEN ZU IHRER FRAMETEC SELECT 2.0 LÖSUNG

1. Nehmen Sie Maß

Bestimmen Sie die kleinsten lichten Maße (Höhe und Breite) und messen Sie an mehreren Stellen von Mauerwerk zu Mauerwerk.

2. Wählen Sie die Einbaulösung aus

Bestimmen Sie je nach Einbausituation (Bauhöhe, Glasstatik, usw.) die Türposition, die Türbreite, die Türhöhe sowie die Öffnungsrichtung. Dabei hilft eine Skizze.

3. Ermitteln Sie die Glasdicke

Berücksichtigen Sie dabei die Glasstatik und die erforderliche Schalldämmung.

4. Wählen Sie eine Oberfläche

Je nach Raumstil bieten sich die Oberflächen Edelstahleffekt, Alufarbig und Schwarz matt an.



5. Wählen Sie das Zubehör

Finalisieren Sie die Glasanlage mit der richtigen Auswahl an Schlösser, Bänder, Türdrücker und Co.

Technische Daten

Material	Aluminium
max. empfohlene Einbauhöhe	3000 mm
max. Einbaulänge	unbegrenzt
max. Türhöhe	2700 mm
max. Türbreite	1000 mm
Glasdicke Tür	8 - 10,76 mm
Glasdicke Festteil/Oberlicht	8 - 13,52 mm



ERSTKLASSIGER SCHALLSCHUTZ FÜR MEHR KOMFORT

Der Schutz vor Lärm wird bei der Planung von Räumen immer wichtiger. Das Glastrennwandsystem FrameTec Select 2.0 ermöglicht Ihnen die schalltechnische Trennung einzelner Räume und bewahrt gleichzeitig das offene und helle Raumgefühl. Die offizielle Schallschutzprüfung des Prüfinstituts ift Rosenheim zertifiziert dem System eine Geräuschkämmung bis zu 37 dB. Das Trennwandsystem eignet sich daher für Privat-, Kranken- und Büroräume gleichermaßen.

Schalldämm-Maße nach DIN 4109

Glas	Aufbau	FrameTec Select 2.0 Prüfwert R_w
10 mm ESG	Drehtür einflügelig	31 dB
10,76 mm VSG mit Schallschutzfolie	Drehtür einflügelig	36 dB
10 mm ESG	Drehtür einflügelig / Festverglasung einseitig und Oberlicht	32 dB
10,76 mm VSG mit Schallschutzfolie	Drehtür einflügelig / Festverglasung einseitig und Oberlicht	37 dB

Informationen zum Schallschutz und Tipps & Tricks zur Verbesserung des Schallschutzes finden Sie auf Seite 38 und 39.



FrameTec Select 2.0 ist durch das ift Rosenheim nach DIN 4109 geprüft worden.

FrameTec Select 2.0

FrameTec Select 2.0 Aluminiumzarge Komplettsets



ZARGENAUSSENMASS · TÜRBLATTMASS · OBERFLÄCHE	ART.-NR.
901 x 2138 mm · max. 834 x 2097 mm · Alufarbig eloxiert E6/EV1	BO 5220801
1026 x 2138 mm · max. 959 x 2097 mm · Alufarbig eloxiert E6/EV1	BO 5220802
1067 x 2750 mm · max. 1000 x 2709 mm · Alufarbig eloxiert E6/EV1	BO 5220803
901 x 2138 mm · max. 834 x 2097 mm · Edelstahleffekt eloxiert E1/C31	BO 5220804
1026 x 2138 mm · max. 959 x 2097 mm · Edelstahleffekt eloxiert E1/C31	BO 5220805
1067 x 2750 mm · max. 1000 x 2709 mm · Edelstahleffekt eloxiert E1/C31	BO 5220806
1026 x 2138 mm · max. 959 x 2097 mm · pulverbeschichtet matt schwarz RAL 9005	BO 5220807
1067 x 2750 mm · max. 1000 x 2709 mm · pulverbeschichtet matt schwarz RAL 9005	BO 5220808

Material	Aluminium
----------	-----------

i Glasdicke: Türflügel ESG 8 - 10 mm, VSG 8,76 - 10,76 mm; Festteil/Oberlicht ESG 8 - 12 mm; VSG 8,76 - 13,52 mm · Dichtungsfarbe grau (in Sets Alufarbig und Edelstahleffekt) · Dichtungsfarbe schwarz (in Sets pulverbeschichtet matt schwarz RAL 9005) · Profile auf Gehrung geschnitten und individuell kürzbar · Grund- und Keildichtungen für die Fest- und Oberlichtverglasung, je nach Glasdicke, bitte separat bestellen · Schließblech bitte separat bestellen · Bei Verwendung von Edelstahltürband (BO 5206654, BO 5206654B) bitte Bandaufnahmeplatten BO 5220814 separat bestellen · ab einer Türhöhe >2200 mm empfehlen wir 3 Bänder einzusetzen · Hinweis: Die Glasbearbeitung der Türbänder weicht vom Standard ab · Hinweis: Das Abdeckprofil muss bauseits gekürzt werden · Hinweis: Doppelflügelige Türen können mit Einzelkomponenten realisiert werden · Hinweis: Bei Verwendung von „systemfremden“ Verglasungsprofilen empfehlen wir die Zarge mit Bodenbefestigungswinkel BO 5220818 zu fixieren · Hinweise zu Schlössern: bei 10 - 10,76 mm Glasstärke wird ein Schloss mit abgefrästem Fallen- und Riegelkopf benötigt (z.B. Schloss BO 5206590 ff. bzw. Austauschfalle BO 5206804 für Studio Schloss); Bei Verwendung von Studio Private Line PZ Schloss wird ein nicht-verschließendes Schloss benötigt (z.B. BO 5206762, BO 5206763, BO 5206754); Select 2.0 Zarge ist nicht kompatibel mit Alea / Olis WC Schloss.

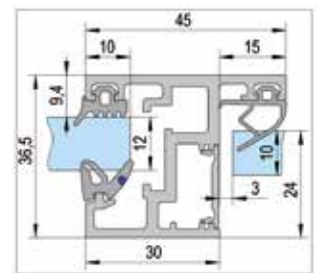
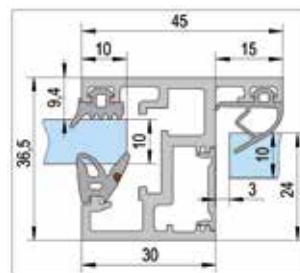
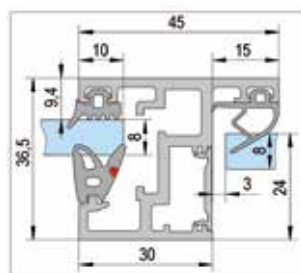
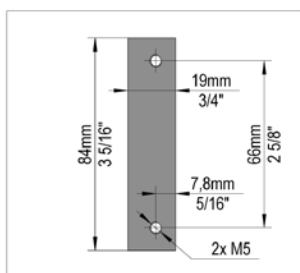
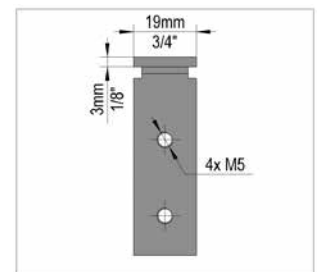
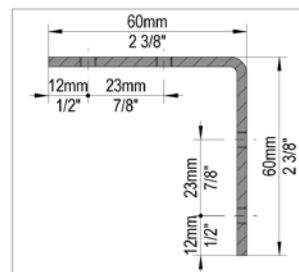

LIEFERUMFANG:

- 3x Zargenprofil
- 3x Abdeckprofil
- 2x Eckverbinder
- 1x Anschlagdichtung
- 2 bzw. 3 Bandaufnahmeplatten für Aluminiumzargenband (BO 5206662, BO 5206663, BO 5206664, BO 5206668, BO 5206669)

FrameTec Select 2.0 Zargenprofil inkl. Abdeckprofil



OBERFLÄCHE	ART.-NR.
Alufarbig eloxiert E6/EV1	BO 5220811
Edelstahleffekt eloxiert E1/C31	BO 5220812
pulverbeschichtet matt schwarz RAL 9005	BO 5220810
Material	Aluminium
Länge	5600 mm

i Glasdicke: Türflügel ESG 8 - 10 mm, VSG 8,76 - 10,76 mm; Festteil/
Oberlicht ESG 8 - 12 mm; VSG 8,76 - 13,52 mm · ab einer Türhöhe >2200
mm empfehlen wir 3 Bänder einzusetzen · Hinweis: Die Glasbearbeitung
der Türbänder weicht vom Standard ab. · Hinweis: Das Abdeckprofil
muss bauseits gekürzt werden. · Einzelkomponenten wie z.B. Dichtungen,
Bandaufnahmeplatten, Schließblech, Eckverbinder bitte separat bestellen

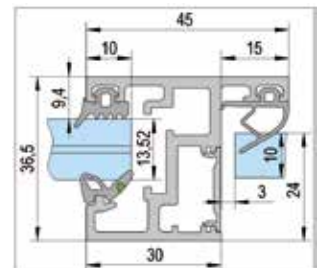
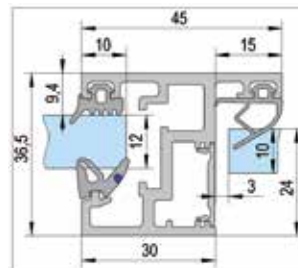
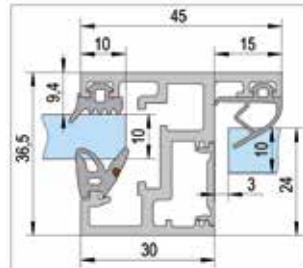
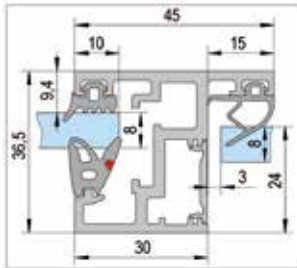

FrameTec Select 2.0 Verglasungsprofil zweiteilig



OBERFLÄCHE	ART.-NR.
Alufarbig eloxiert E6/EV1	BO 5220840
Edelstahleffekt eloxiert E1/C31	BO 5220841
pulverbeschichtet matt schwarz RAL 9005	BO 5220842
Material	Aluminium
Länge	5000 mm

i Glasdicke ESG 8 - 12 mm, VSG 8,76 - 13,52 mm · Eckverbinder und Dichtungen je nach Glasdicke bitte separat bestellen · Dichtung ist in den Farben schwarz oder grau erhältlich · Die auf Gehrung oder stumpf geschnittenen Verglasungsprofile werden mit Eckverbindern BO 5220815 verbunden. · Zusammen mit dem einteiligen Verglasungsprofil (BO 5220843 - 45) lassen sich verschiedene Einbaukombinationen realisieren

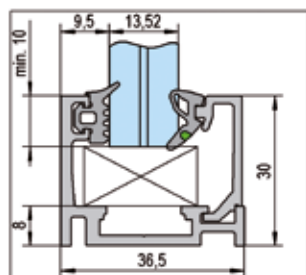
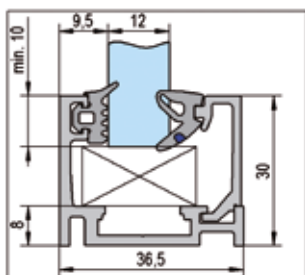
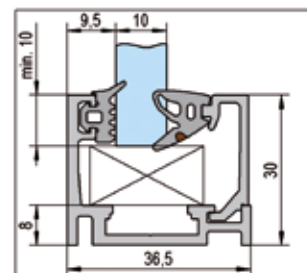
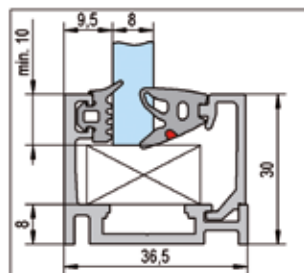

FrameTec Select 2.0 Verglasungsprofil



OBERFLÄCHE	ART.-NR.
Alufarbig eloxiert E6/EV1	BO 5220843
Edelstahleffekt eloxiert E1/C31	BO 5220844
pulverbeschichtet matt schwarz RAL 9005	BO 5220845
Material	Aluminium
Länge	5000 mm

i Glasdicke ESG 8 - 12 mm, VSG 8,76 - 13,52 mm · Eckverbinder und Dichtungen je nach Glasdicke bitte separat bestellen · Dichtung ist in den Farben schwarz oder grau erhältlich · Die auf Gehrung oder stumpf geschnittenen Verglasungsprofile werden mit Eckverbindern BO 5220815 verbunden. · Zusammen mit dem zweiteiligen Verglasungsprofil (BO 5220840 - 42) lassen sich verschiedene Einbaukombinationen realisieren.

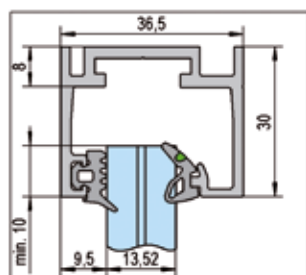
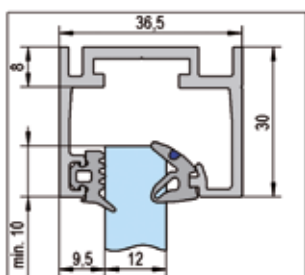
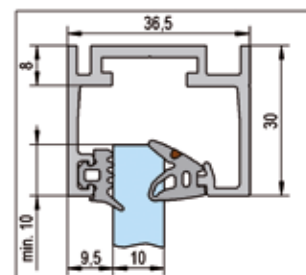
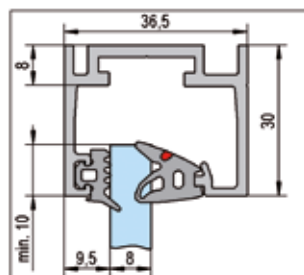

FrameTec Select 2.0 Grunddichtung für Fest- und Oberlichtverglasung



OBERFLÄCHE	ART.-NR.
grau	BO 5220821
schwarz	BO 5220822
Länge	7000 mm

i Glasdicke ESG 8 - 12 mm, VSG 8,76 - 13,52 mm · passende Keildichtung je nach gewählter Glasdicke bitte separat bestellen

FrameTec Select 2.0 Keildichtung für Fest- und Oberlichtverglasung



OBERFLÄCHE · BESCHREIBUNG	ART.-NR.
grau · Glasdicke ESG 8 mm, VSG 8,76 mm	BO 5220823
schwarz · Glasdicke ESG 8 mm, VSG 8,76 mm	BO 5220824
grau · Glasdicke ESG 10 mm, VSG 10,76 mm	BO 5220825
schwarz · Glasdicke ESG 10 mm, VSG 10,76 mm	BO 5220826
grau · Glasdicke ESG 12 mm, VSG 12,76 mm	BO 5220827
schwarz · Glasdicke ESG 12 mm, VSG 12,76 mm	BO 5220828
grau · Glasdicke VSG 13,52 mm	BO 5220829
schwarz · Glasdicke VSG 13,52 mm	BO 5220830
Länge	7000 mm

i passende Grunddichtung bitte separat bestellen

FrameTec Select 2.0 Anschlagdichtung



OBERFLÄCHE	ART.-NR.
grau	BO 5220831
schwarz	BO 5220832
Länge	7000 mm

i Glasdicke ESG 8 - 10 mm, VSG 8,76 - 10,76 mm

Glasdicke (mm)	8 - 8.76		10 - 10.76		12 - 12.76		13.52	
Farbe	grau	schwarz	grau	schwarz	grau	schwarz	grau	schwarz
Anschlagdichtung	BO 5220831	BO 5220832	BO 5220831	BO 5220832	-	-	-	-
Grunddichtung	BO 5220821	BO 5220822	BO 5220821	BO 5220822	BO 5220821	BO 5220822	BO 5220821	BO 5220822
Keildichtung	BO 5220823	BO 5220824	BO 5220825	BO 5220826	BO 5220827	BO 5220828	BO 5220829	BO 5220830
	●	●	●	●	●	●	●	●

FrameTec Select 2.0 Eckverbinder



Die stabilen Eckverbinder sorgen für ein sicheres Zusammenhalten der Zarge und der zweiteiligen FrameTec Select 2.0 Verglasungprofile.

LIEFERUMFANG:

1x

Eckverbinder

ART.-NR.

BO 5220815

Material

Aluminium

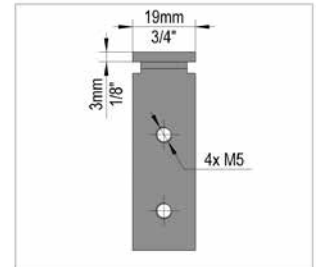
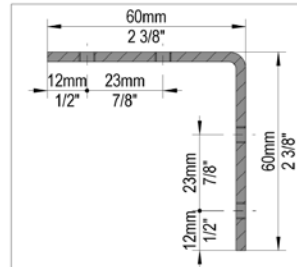

FrameTec Select 2.0 Bodenbefestigungswinkel



Die stabilen Bodenbefestigungswinkel sorgen für eine sichere Verankerung der Zarge im Boden.

LIEFERUMFANG:

2x

Bodenbefestigungswinkel

ART.-NR.

BO 5220818

Material

Aluminium

Oberfläche

roh

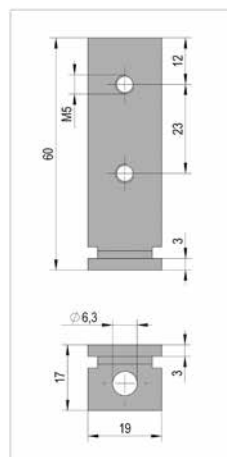

FrameTec Select 2.0 Längsverbinder



Die stabilen Längsverbinder für 180° Stöße sorgen für ein sicheres Zusammenhalten der Verglasungsprofile und erleichtern so die Montage.

LIEFERUMFANG:

1x

Längsverbinder

180°

ART.-NR.

BO 5220834

Material

Edelstahl

Oberfläche

gebürstet

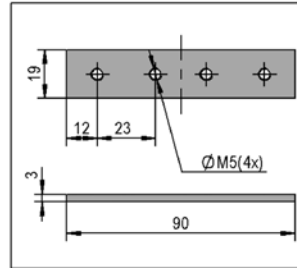

FrameTec Select 2.0 Eckverbinder 90° flach



Die stabilen Verbinder für 90° Ecken sorgen für ein sicheres Zusammenhalten der Verglasungsprofilgehungen und erleichtern so die Montage.

LIEFERUMFANG:

1x

Eckverbinder

90° flach

ART.-NR.

BO 5220833

Material

Edelstahl

Oberfläche

gebürstet

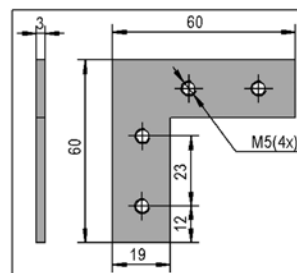

FrameTec Select 2.0 Bandaufnahmeplatte zu Edelstahlzargenband



ART.-NR.

BO 5220814

Material

Aluminium

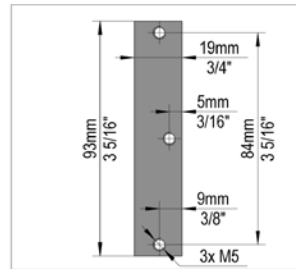

1 ab einer Türhöhe >2200 mm empfehlen wir 3 Bänder einzusetzen ·
passend zu Edelstahlzargenband BO 5206654, BO 5206654B

LIEFERUMFANG:

1x

Bandaufnahmeplatte

3x

Schraube M5

FrameTec Select 2.0 Bandaufnahmeplatte zu Aluminiumzargenband



ART.-NR.

BO 5220813

Material

Aluminium

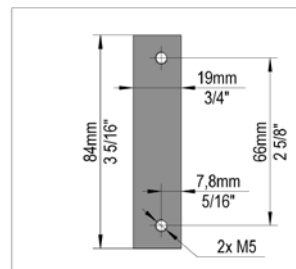

1 ab einer Türhöhe >2200 mm empfehlen wir 3 Bänder einzusetzen ·
passend zu Aluminiumzargenband BO 5206662, BO 5206663, BO 5206664,
BO 5206668, BO 5206669

LIEFERUMFANG:

1x

Bandaufnahmeplatte

2x

Schraube M5

FrameTec Select 2.0 Schließblech Falle



i Stabiles Schließblech aus Edelstahl mit abgefräster Kante · inkl. Schrauben

ART.-NR.

BO 5220744

Material

Edelstahl

Oberfläche

gebürstet

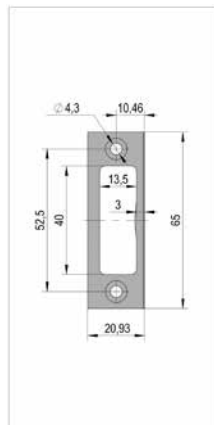

FrameTec Select 2.0 Schließblech Falle und Riegel



i Stabiles Schließblech aus Edelstahl mit abgefräster Kante · inkl. Schrauben

ART.-NR.

BO 5220743

Material

Edelstahl

Oberfläche

gebürstet

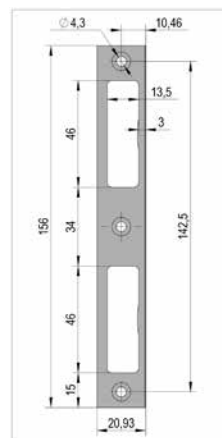



TÜRBÄNDER



Alufarbig eloxiert E4/EV1



Edelstahleffekt eloxiert E4/C31



Pulverbeschichtet matt schwarz RAL 9005

Türband mit Anschraubplatte rund



i Glasdicke ESG 8, 10, 12 mm, VSG 8,76, 10,76, 12,76 mm · DIN links und rechts verwendbar

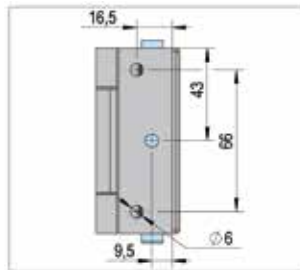
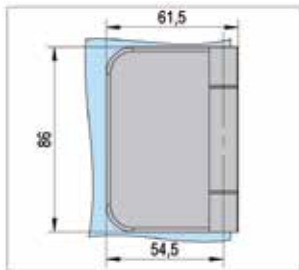

OBERFLÄCHE	ART.-NR.
Alufarbig eloxiert E4/EV1	BO 5206664
Edelstahleffekt eloxiert E4/C31	BO 5206663
max. Türgewicht pro Paar	50 kg
max. Türbreite	1000 mm
Material	Aluminium

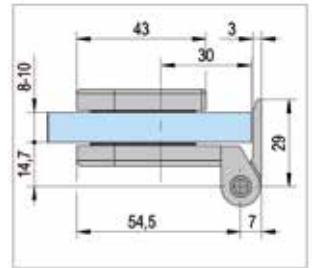
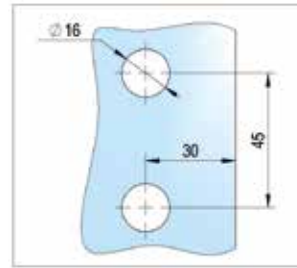

Türband mit Anschraubplatte eckig



i Glasdicke ESG 8, 10, 12 mm, VSG 8,76, 10,76, 12,76 mm · DIN links und rechts verwendbar

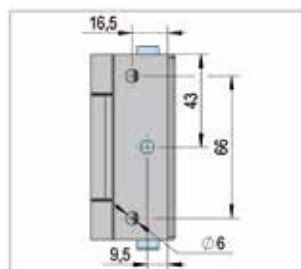
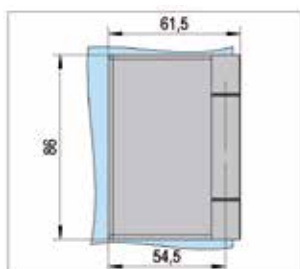

OBERFLÄCHE	ART.-NR.
Alufarbig eloxiert E4/EV1	BO 5206669
pulverbeschichtet matt schwarz RAL 9005	BO 5206662
Edelstahleffekt eloxiert E4/C31	BO 5206668
max. Türgewicht pro Paar	50 kg
max. Türbreite	1000 mm
Material	Aluminium

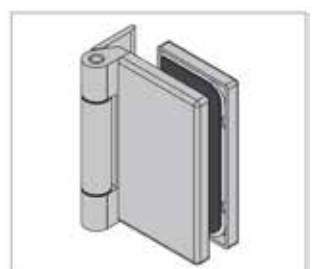
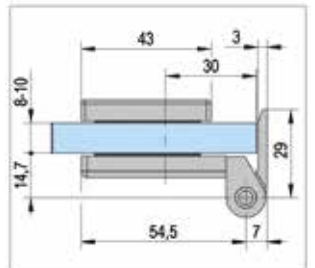
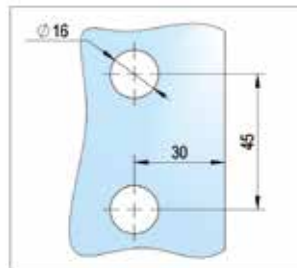

Edelstahltürband mit eckiger Anschraubplatte Glas-Wand 90°



OBERFLÄCHE	ART.-NR.
gebürstet	BO 5206654
pulverbeschichtet matt schwarz RAL 9005	BO 5206654B

max. Türgewicht pro Paar	80 kg
max. Türbreite	1000 mm
Material	Edelstahl

i DIN links und rechts verwendbar · Glasdicke ESG 8 - 10 mm

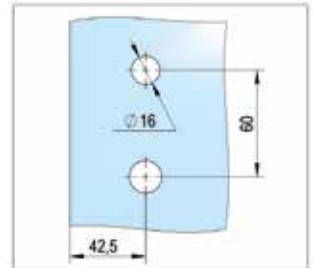
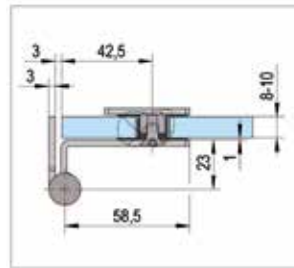
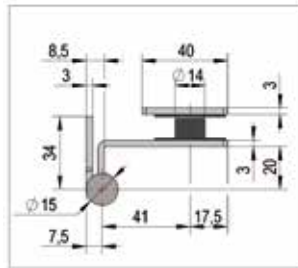
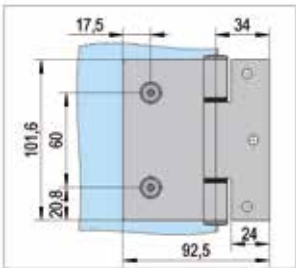
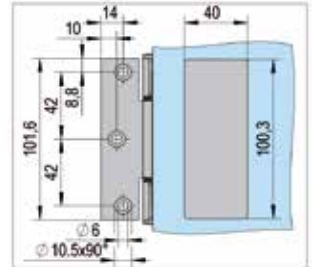



GLASTÜRSCHLÖSSER UND GEGENKÄSTEN **ALEA & OLIS**







Die Schlösser und Türbänder der Serie Alea sind dank ihrer verlässlichen und robusten Qualität die ideale Lösung für stark frequentierte Türen im Objektbereich.



Alufarbig eloxiert E4/EV1

Edelstahleffekt eloxiert E4/C31

Pulverbeschichtet matt schwarz RAL 9005

ALEA	OBERFLÄCHE	DIN Links GLASDICKE 8 mm	DIN Links GLASDICKE 10 mm	DIN Rechts GLASDICKE 8 mm	DIN Rechts GLASDICKE 10 mm
Schloss vorgerichtet für Profilzylinder					
	Alufarbig E4/EV1	BO 5206876	BO 5206594	BO 5206877	BO 5206595
	Edelstahleffekt E4/C31	BO 5206887	BO 5206596	BO 5206888	BO 5206597
	pulverbeschichtet matt schwarz RAL 9005	BO 5206750	BO 5206752	BO 5206751	BO 5206753
Schloss unverschliessbar					
	Alufarbig E4/EV1	BO 5206872	–	BO 5206873	c
	Edelstahleffekt E4/C31	BO 5206883	–	BO 5206884	–
	pulverbeschichtet matt schwarz RAL 9005	BO 5206756	BO 5206758	BO 5206757	BO 5206759
Gegenkasten					
	Alufarbig E4/EV1	BO 5206880		BO 5206881	
	Edelstahleffekt E4/C31	–		–	
	pulverbeschichtet matt schwarz RAL 9005	BO 5206747		BO 5206748	
OLIS	OBERFLÄCHE	DIN Links GLASDICKE 8 mm	DIN Links GLASDICKE 10 mm	DIN Rechts GLASDICKE 8 mm	DIN Rechts GLASDICKE 10 mm
Schloss vorgerichtet für Profilzylinder					
	Alufarbig E4/EV1	BO 5206864	BO 5206590	BO 5206865	BO 5206591
	Edelstahleffekt E4/C31	BO 5206868	BO 5206592	BO 5206869	BO 5206593
	pulverbeschichtet matt schwarz RAL 9005	–	–	–	–
Schloss unverschliessbar					
	Alufarbig E4/EV1	BO 5206860	–	BO 5206861	–
	Edelstahleffekt E4/C31	BO 5206826	–	BO 5206828	–
	pulverbeschichtet matt schwarz RAL 9005	–	–	–	–
Gegenkasten					
	Alufarbig E4/EV1	BO 5206837		BO 5206839	
	Edelstahleffekt E4/C31	–		–	
	pulverbeschichtet matt schwarz RAL 9005	–		–	

Technische Daten

- Glasdicke ESG 8-10 mm, VSG 8,76-10,76 mm
- geprüft in Anlehnung an DIN EN 12209 (Fallendauertest 500.000 Zyklen, Riegelschließtest 100.000 Zyklen)
- geprüft in Anlehnung nach DIN EN 1670 (Korrosionsschutzklasse 3)
- Anwendung im Objektbereich mit stark frequentierten Türen
- Falztiefe 24mm/26mm (Glasdicke 8mm/10mm)
- Schlösser für 8mm Glas mit geräuschhemmender Flüsterfalle
- Schlösser für 10mm Glas mit gekürztem Fallen- und Riegelkopf
- Passender Profilzylinder (63mm) zum bündigen Abschluss auf der Klemmplatenseite
- Riegelausschluss 20mm (2-tourig)
- Zum Gegenkasten DIN Links bitte DIN Rechts Schloss bestellen und umgekehrt

Produktdetails Alea

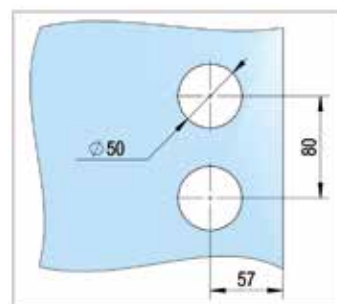
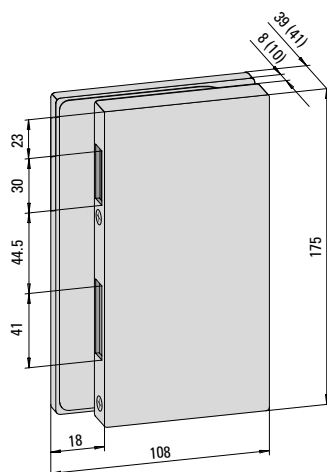
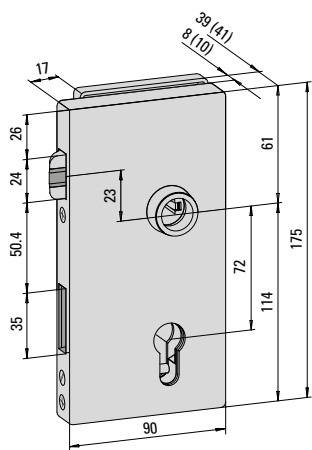

Produktdetails Olis

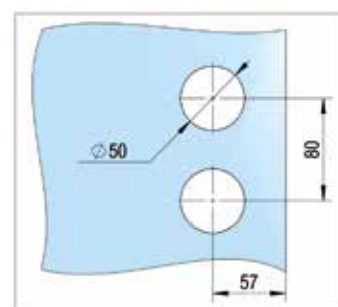
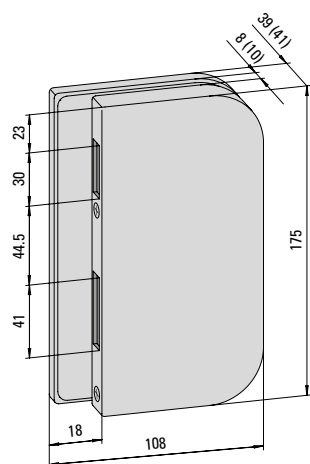
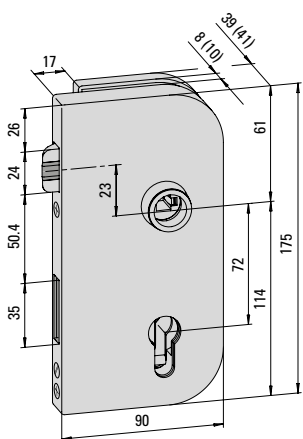



GLASTÜRSCHLÖSSER UND GEGENKÄSTEN **STUDIO PRIVATE LINE**

Das Glastürschloss Studio besteht in hochwertigen Oberflächen und einem klassischen Design für Innentüren. Es bietet Vorteile wie verschleißarme Polyisocyanat-Federn, eine geräuschhemmende Flüsterfalle, eine schlanke Drückerführung sowie einen optimalen Halt des Drückerstiftes durch eine neue Klemmnuss. Eine stufenlose Justierung des Türdrückerwiderstands ist ebenfalls möglich.



Alufarbig eloxiert E4/EV1





Edelstahleffekt eloxiert E4/C31



Pulverbeschichtet matt schwarz RAL 9005

	OBERFLÄCHE	GLASDICKE 8 mm	GLASDICKE 10 mm
Schloss vorgerichtet für Profilzylinder			
	Alufarbig E4/EV1	BO 5206762	BO 5206762*
	Edelstahleffekt E4/C31	BO 5206763	BO 5206763*
	pulverbeschichtet matt schwarz RAL 9005	BO 5206754	BO 5206754*
	Alufarbig E4/EV1	BO 5206788	BO 5206788*
	Edelstahleffekt E4/C31	BO 5206789	BO 5206789*
	pulverbeschichtet matt schwarz RAL 9005	–	–
Schloss Buntbart			
	Alufarbig E4/EV1	BO 5206790	BO 5206790*
	Edelstahleffekt E4/C31	BO 5206791	BO 5206791*
	pulverbeschichtet matt schwarz RAL 9005	–	–
	Alufarbig E4/EV1	BO 5206786	BO 5206786*
	Edelstahleffekt E4/C31	BO 5206787	BO 5206787*
	pulverbeschichtet matt schwarz RAL 9005	–	–
Schloss unverschließbar			
	Alufarbig E4/EV1	BO 5206760	BO 5206760*
	Edelstahleffekt E4/C31	BO 5206761	BO 5206761*
	pulverbeschichtet matt schwarz RAL 9005	BO 5206803	BO 5206803*
	Alufarbig E4/EV1	BO 5206805	BO 5206805*
	Edelstahleffekt E4/C31	BO 5206806	BO 5206806*
	pulverbeschichtet matt schwarz RAL 9005	–	–
Gegenkasten			
	Alufarbig E4/EV1	BO 5206821	
	Edelstahleffekt E4/C31	BO 5206822	
	pulverbeschichtet matt schwarz RAL 9005	–	
	Alufarbig E4/EV1	BO 5206811	
	Edelstahleffekt E4/C31	BO 5206812	
	pulverbeschichtet matt schwarz RAL 9005	–	

* Austauschfalle (Art. Nr. BO 5206804) notwendig - siehe Seite 30

	OBERFLÄCHE	GLASDICKE 8 mm	DIN links einwärts	DIN rechts einwärts	DIN links auswärts	DIN rechts auswärts
Schloss WC						
	Alufarbig E4/EV1	✓	BO 5206772	BO 5206774	BO 5206776	BO 5206778
	Edelstahleffekt E4/C31	✓	BO 5206773	BO 5206775	BO 5206777	BO 5206779
	pulverbeschichtet matt schwarz RAL 9005	–	–	–	–	–
	Alufarbig E4/EV1	✓	BO 5206764	BO 5206766	BO 5206768	BO 5206770
	Edelstahleffekt E4/C31	✓	BO 5206765	BO 5206767	BO 5206769	BO 5206771
	pulverbeschichtet matt schwarz RAL 9005	–	–	–	–	–

Technische Daten

- Glasdicke ESG 8-10 mm, VSG 8,76-10,76 mm
- geprüft in Anlehnung an DIN EN 12209 (1,5 Millionen Schließzyklen)
- geprüft in Anlehnung nach DIN EN 1670 (Korrosionsschutzklasse 3)
- Anwendung im privaten Wohnbereich oder in gewerblich genutzten Objekten
- Falztiefe 24mm/26mm (Glasdicke 8mm/10mm)

- Schlösser mit Fallenkopf aus vernickeltem Messing.
Geräuschhemmende Flüsterfalle lose beige packt
- Für 10mm Glas bei 24mm Falztiefe ist eine Austauschfalle BO 5206804 erforderlich
- Passender Profilzylinder (61mm) zum bündigen Abschluss auf der Klemmplatenseite
- Abschließbar, nicht vorschließend. Riegelausschluss 10mm (1-tourig)

Produktdetails Studio Private Line

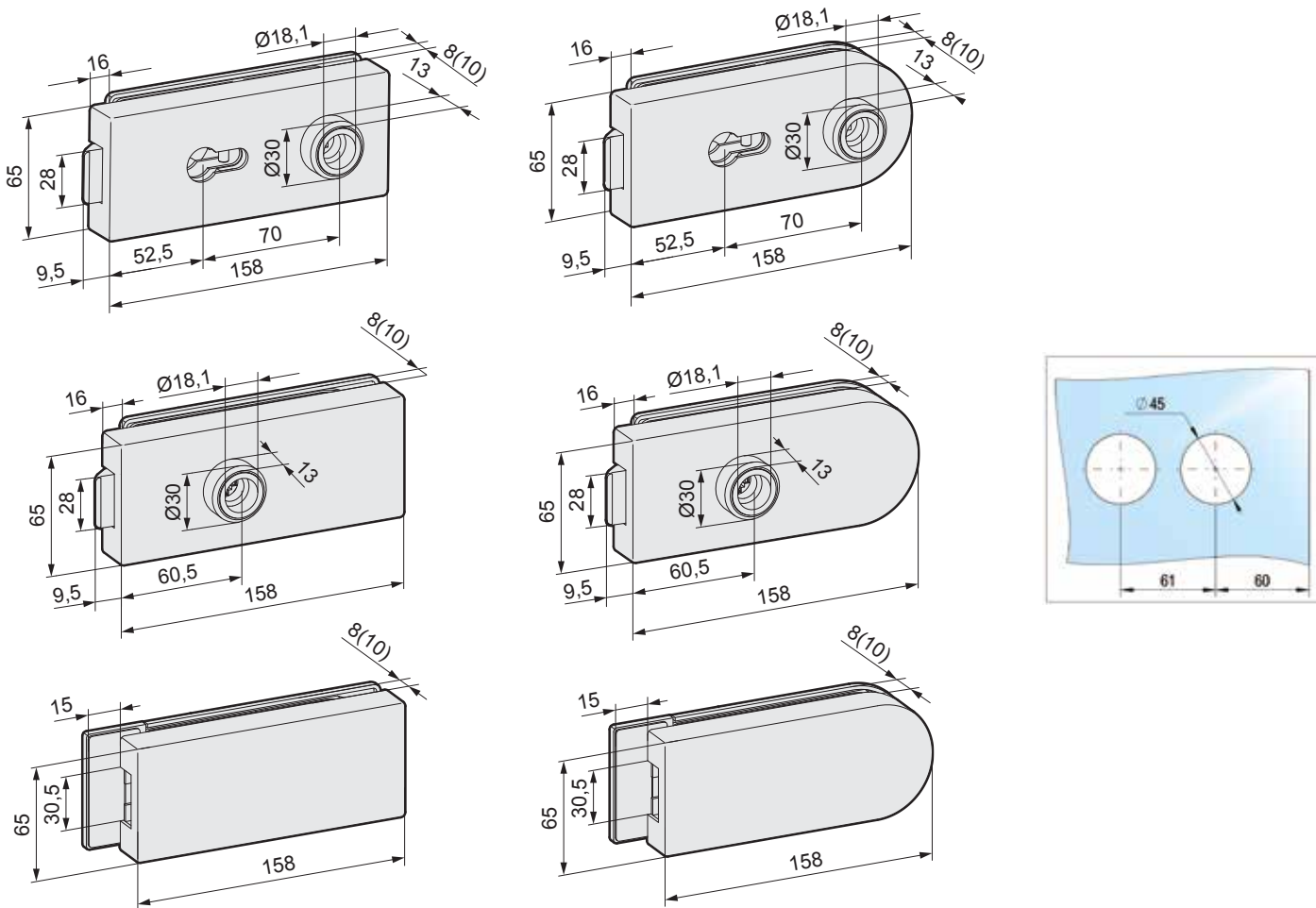

Definition der DIN- und Öffnungsrichtung bei WC-Schlössern mit Bedienknebel

Bedienknebel auf Schlossseite (DIN links einwärts)

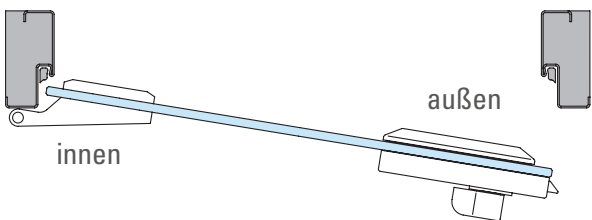

Bedienknebel auf Klemmplatenseite (DIN links auswärts)

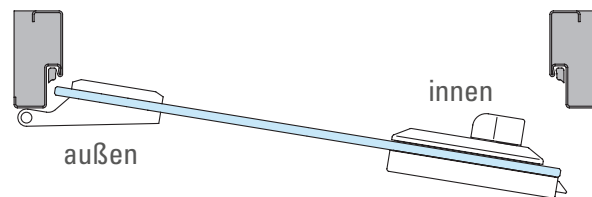

Bedienknebel auf Schlossseite (DIN rechts einwärts)

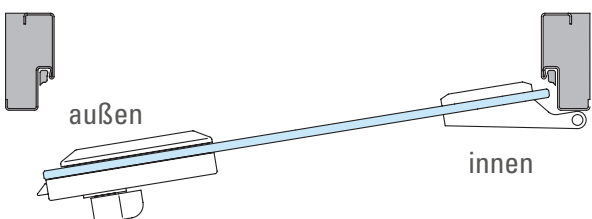

Bedienknebel auf Klemmplatenseite (DIN rechts auswärts)

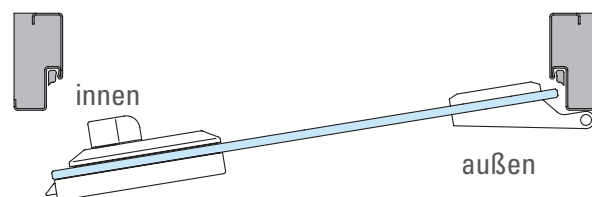



TÜRDRÜCKER

STUDIO PRIVATE LINE / ALEA / OLIS



Alufarbig eloxiert E4/EV1

Edelstahleffekt eloxiert E4/C31

Pulverbeschichtet matt schwarz RAL 9005

Türdrückergarnitur Studio Private Line / Olis / Alea L-Form



OBERFLÄCHE	ART.-NR.
Alufarbig eloxiert E4/EV1	BO 5206845
Edelstahleffekt eloxiert E4/C31	BO 5206846
pulverbeschichtet matt schwarz RAL 9005	BO 5206749
Material	Aluminium

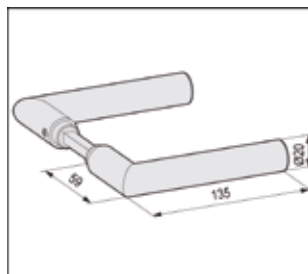

Türdrückergarnitur Studio Private Line / Olis / Alea runde Form



OBERFLÄCHE	ART.-NR.
Alufarbig eloxiert E4/EV1	BO 5206841
Edelstahleffekt eloxiert E4/C31	BO 5206842
Material	Aluminium

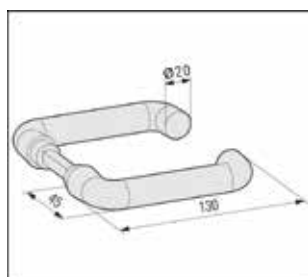

Türdrückergarnitur Studio Private Line / Olis / Alea flachovale Form



OBERFLÄCHE	ART.-NR.
Alufarbig eloxiert E4/EV1	BO 5206843
Edelstahleffekt eloxiert E4/C31	BO 5206844
pulverbeschichtet matt schwarz RAL 9005	BO 5206755
Material	Aluminium

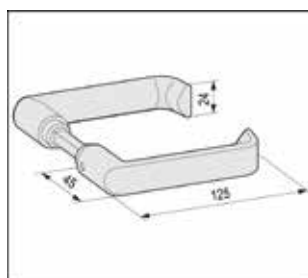



ZUSATZARTIKEL

Deko-Sprossenprofil Industrie Look

Für den modernen Industrie Look, der vor allem von schwarzen metallischen Elementen lebt, empfehlen wir Dekosprossen. Sie werden zwischen die bestehenden Profile geklebt, ermöglichen die optische Unterteilung großer Glasflächen und setzen starke Akzente.

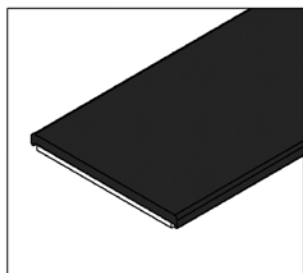

	ART.-NR.
	BO 5220850
Material	Aluminium
Oberfläche	pulverbeschichtet matt schwarz RAL 9005
Länge	2800 mm

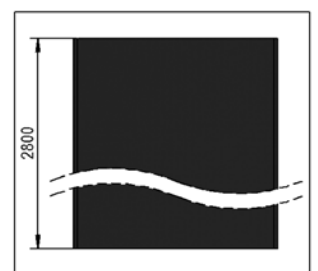
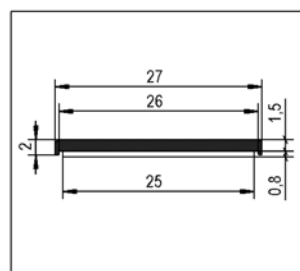

ⓘ Die Dekosprossen sind selbstklebend und lassen sich individuell kürzen. Zum Ausrichten der Sprossenprofile empfehlen wir Exzenteranschlag mit Saugscheibe BO 637.1

LIEFERUMFANG:
5x 2800 mm

Glastür-Nylon-Kugelschnäpper

Der Kugelschnäpper eignet sich ideal für Drehtüren aus Glas, die keine Verriegelung benötigen, aber dennoch fest geschlossen werden sollen. Dies gelingt mit der Nylon-Federkugel, die in einem Gehäuse aus vernickeltem Zinkdruckguss sitzt und so ein einfaches Schließen der Tür ermöglicht. Das Material ist verschleißfest und korrosionsbeständig. Der Anpressdruck der Glastür an der Kugel, lässt sich mithilfe einer Schraube an der Unterseite des Schnäppers je nach Wunsch einstellen. Die Tiefe der Kugel lässt sich zwischen 3 und 10 mm verstellen, um den Luftspalt zwischen Tür und Falz optimal zu schließen. Fast geräuschlos findet das Öffnen und Schließen der Glastür statt. Schnäpper und Anschraubplatte werden mit zwei Schrauben befestigt und sind im verbauten Zustand kaum zu sehen.



! Beim Einbau in Verbindung mit einem Seitenteil, können nur Glasdicken 8-10 mm (ESG/VSG) verwendet werden. · Stellen Sie sicher, dass zwischen dem Metallgehäuse des Kugelschnäppers und dem Glasseitenteil kein Kontakt entsteht. · Nach der Montage des Seitenteils ist die Schraube zur Einstellung der Federkraft nicht mehr zugänglich.

	ART.-NR.
	BO 5220835
Material	Zinkdruckguss
Oberfläche	edelstahlfarbig

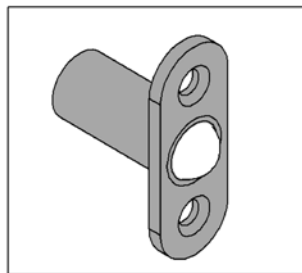
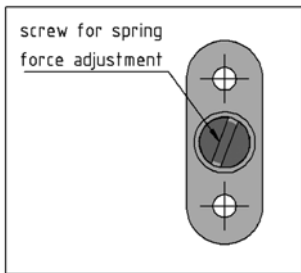
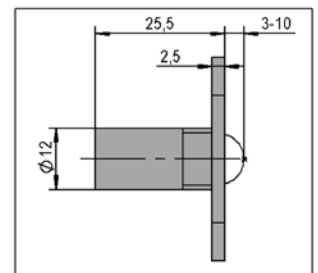
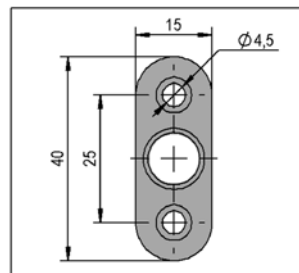

Kontakt zwischen Metallgehäuse und Glasseitenteil vermeiden

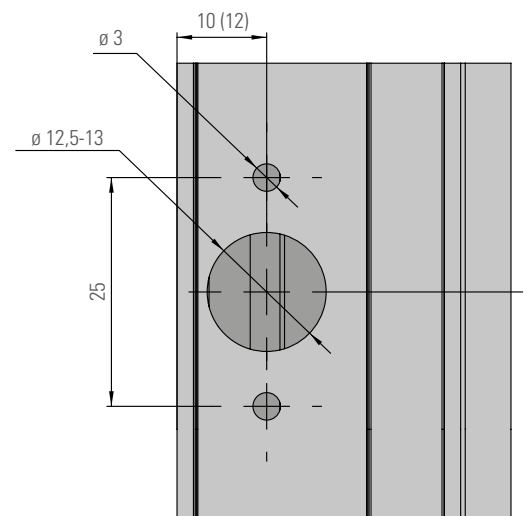
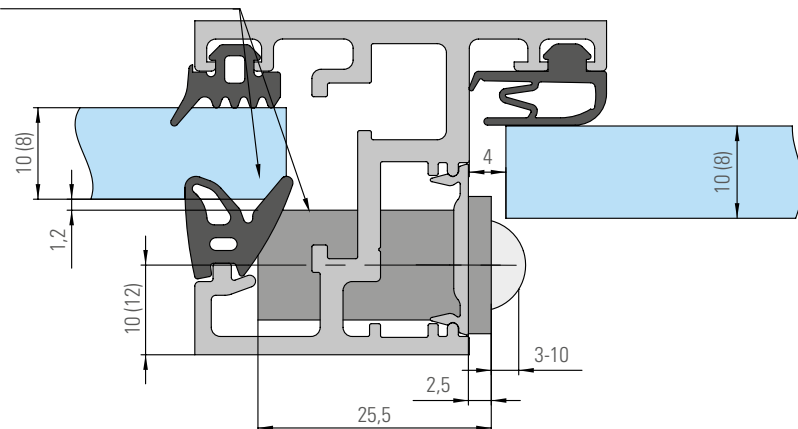

Doppelprofilzylinder

Mit Not- und Gefahrenfunktion – Selbst wenn von innen ein Schlüssel im Zylinder steckt, kann von außen der Zylinder betätigt werden. So vermeiden Sie z. B. das Kinder sich einschließen. Auch der schnelle Zugang zu einer hilfsbedürftigen Person wird Ihnen erleichtert.



BESCHREIBUNG	ART.-NR.
Teilung 27,5 / 27,5 ; verschiedenschließend	BO 5206656
Teilung 31,5 / 31,5 ; verschiedenschließend	BO 5206624
Teilung 31,5 / 31,5 ; gleichschließend	BO 5206625
Material	Messing

i inkl. 3 Schlüssel

Knaufzylinder



BESCHREIBUNG	ART.-NR.
Teilung 27,5 / 27,5 ; verschiedenschließend	BO 5206657
Teilung 31,5 / 31,5 ; verschiedenschließend	BO 5206619
Teilung 31,5 / 31,5 ; gleichschließend	BO 5206620
Material	Messing

i inkl. 3 Schlüssel

Austauschfalle zu Glastürschloss Studio Private Line für 10-10,76 mm Glas bei 24 mm Falztiefe

	ART.-NR.
	BO 5206804
Material	Zinkdruckguss



i Bei der Verwendung von ESG 10-10,76 mm mit einer Falztiefe von 24 mm muss die Falle im Schloss ausgetauscht werden. · abgefräste Falle

Überschub-Feststeller mit Bodenbuchse

Überschub-Feststeller zur Feststellung des Bedarfsflügels bei doppelflügeligen Glastüren



OBERFLÄCHE · BESCHREIBUNG · GLASDICKE	ART.-NR.
Alufarbig eloxiert E4/C0 · 8 mm	BO 5206781
Alufarbig eloxiert E4/C0 · 10 mm	BO 5206783
Edelstahleffekt eloxiert E4/C31 · 8 mm	BO 5206782
Edelstahleffekt eloxiert E4/C31 · 10 mm	BO 5206855
pulverbeschichtet matt schwarz RAL 9005 · 8 mm	BO 5206784
pulverbeschichtet matt schwarz RAL 9005 · 10 mm	BO 5206785

i Überschub-Feststeller mit matt vernickelter Bodenbuchse · keine Glasbearbeitung erforderlich

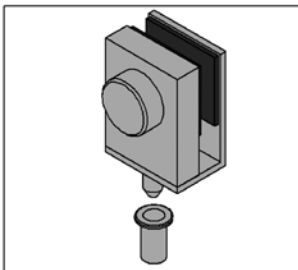
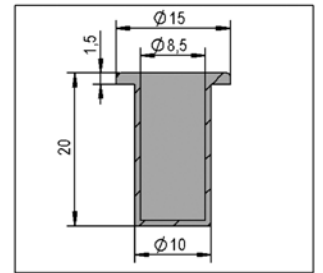
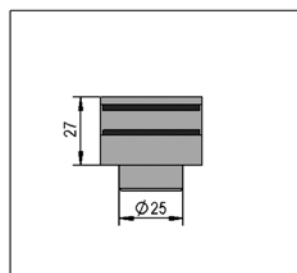
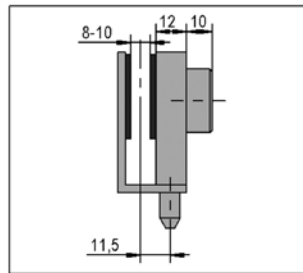
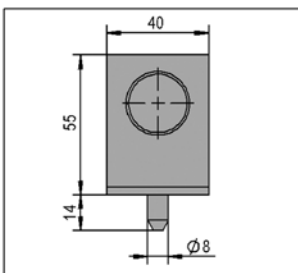

Absenkrichtungen Bohle GS-A



❗ Ideal für das nachträgliche Abdichten von glatten Glas-, Metall-, Aluminium-, Holz und Kunststofftüren · Dichtungen können selbstständig gekürzt werden, bitte beachten Sie die Mindestlänge. · Inkl. Abdeckstreifen silberfarbig · Schallschutz 41 dB

LÄNGE · KÜRZBAR AUF · OBERFLÄCHE	ART.-NR.
708 mm · 583 mm · Alufarbig eloxiert E6/EV1	BO 5220750
833 mm · 708 mm · Alufarbig eloxiert E6/EV1	BO 5220751
958 mm · 833 mm · Alufarbig eloxiert E6/EV1	BO 5220752
1083 mm · 958 mm · Alufarbig eloxiert E6/EV1	BO 5220753
708 mm · 583 mm · Edelstahleffekt eloxiert E1/C31	BO 5220754
833 mm · 708 mm · Edelstahleffekt eloxiert E1/C31	BO 5220755
958 mm · 833 mm · Edelstahleffekt eloxiert E1/C31	BO 5220756
1083 mm · 958 mm · Edelstahleffekt eloxiert E1/C31	BO 5220757

Material

Aluminium

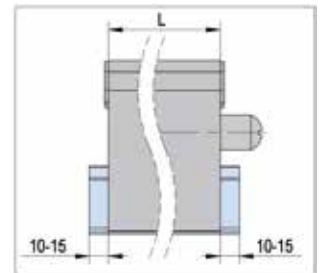
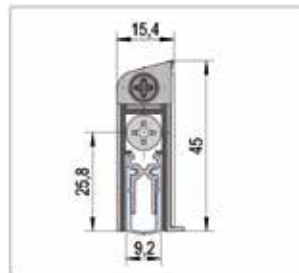

Absenkrichtungen Schall-Ex GS-8



❗ Ideal für das Abdichten von Glastüren · Dichtungen können selbstständig gekürzt werden, bitte beachten Sie die Mindestlänge. · für DIN-L und DIN-R Türen geeignet · einseitige Auslösung · Schallschutz 41 dB

LÄNGE · KÜRZBAR AUF	ART.-NR.
958 mm · 833 mm	BO 5220758
1083 mm · 958 mm	BO 5220759

Material

Aluminium

Oberfläche

pulverbeschichtet matt
schwarz RAL 9005

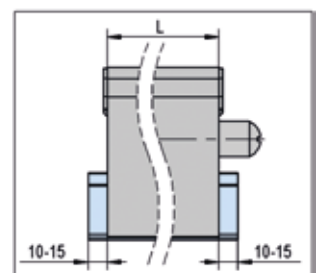
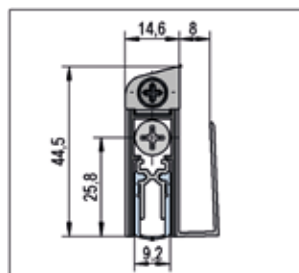

Absenkrichtungen Schall-Ex GS-10



LÄNGE · KÜRZBAR AUF	ART.-NR.
958 mm · 833 mm	BO 5220760
1083 mm · 958 mm	BO 5220761
Material	Aluminium
Oberfläche	pulverbeschichtet matt schwarz RAL 9005

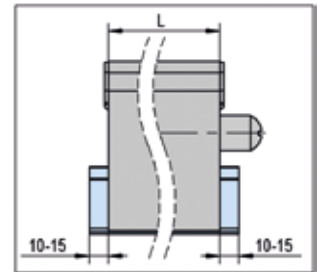
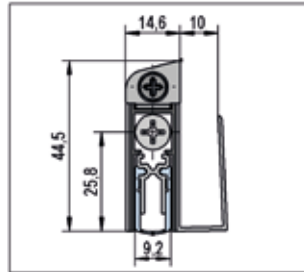

1 Ideal für das Abdichten von Glastüren · Dichtungen können selbstständig gekürzt werden, bitte beachten Sie die Mindestlänge. · für DIN-L und DIN-R Türen geeignet · einseitige Auslösung · Schallschutz 41 dB · für 10 - 10,76 mm Glas

Bohle Duplocoll® doppelseitiges Klebeband

Duplocoll® ist das ideale Klebeband für die Versiegelung von Glasfugen, bei denen Transparenz wichtig ist, wie zum Beispiel bei Ganzglas-Trennwänden, im Möbelbau oder bei Duschkabinen. Die Klebeverbindungen sind nahezu unsichtbar, da der Lichtbrechungsindex des Klebebandes mit dem von Glas nahezu identisch ist.



BESCHREIBUNG · BREITE	ART.-NR.
Glasdicke ESG 8 mm, VSG 8,76 mm · 5 mm	BO 5207936
Glasdicke ESG 10 mm, VSG 10,76 mm · 7 mm	BO 5207938
Glasdicke ESG 12 mm, VSG 12,76 mm · 9 mm	BO 5207935
Glasdicke VSG 17,52 mm · 14 mm	BO 5209630
Länge	12 m
Oberfläche	transparent

1 deutliche Zeit- und Kostenersparnis im Vergleich zur Versiegelung mit Silikon · klebpassiv trockener Rand macht Duplocoll® unempfindlich gegenüber äußeren Einflüssen · Antimikrobiell, verhindert das Wachstum von Mikroorganismen · Beständig gegen Chemikalien und Weichmacher · Sehr gute Anfangshaftung, dauerhaft hohe Endfestigkeit · Alterungs- und UV-beständig, ökonomisch, qualitativ hochwertig und designfreundlich · Sauberer und sehr einfacher Applikationsprozess, besonders mit optionalem Applikator (BO 5207939N) · Für unterschiedliche Materialien wie Holz, Aluminium, Kunststoff, Keramik oder Glas · Vielseitiger Nutzen - Duplocoll® verbindet nicht nur, sondern dichtet, dämpft, isoliert und schützt auch · Toleranzen und Spannungen werden optimal ausgeglichen · Stoßstellen werden so geschlossen, dass ein gedichtetes System entsteht · Auch für raue Oberflächen: der viskoelastische Klebstofffilm „fließt“ flächendeckend auch in Rautiefen · Schallschutzgeprüftes Klebeband - Duplocoll® schließt die Klebefuge zwischen den Glasscheiben so dicht, dass die Schalldämmung nachweislich erhalten bleibt · Stärke 3 mm · Temperaturbeständigkeit: -40°C - +150°C · Bei der Verwendung von Duplocoll® auf Verbundsicherheitsglas mit Akustik-PVB-Folie ist vorab die Eignung zu prüfen · Ein Standard Verbundsicherheitsglas mit PVB-Folie zeigt keine Wechselwirkung mit Duplocoll® Produkten!

Als Arbeitshilfe zum Aneinanderschieben der Glasscheiben empfehlen wir Plattenspanner BO 650.20

Bohle Duplocoll® Applikator



BESCHREIBUNG	ART.-NR.
Glasdicke ESG 8 - 10 mm	BO 5207939N
Glasdicke ESG 12 mm, VSG 10,76 - 12,76 mm	BO 5207946N

① Verwenden Sie unseren Applikator für eine einfache und präzise Applizierung der Haftklebebänder Duplocoll® auf der Glaskante. · für Glasdicken 10 und 12 mm passender Erweiterungsinlay BO 5207948 in Verbindung mit Applikator BO 5207939N · für Glasdicken 8; 8,76 und 10 mm passender Erweiterungsinlay BO 5207947 in Verbindung mit Applikator BO 5207946N · für Glasdicke 17,52 mm passender Erweiterungsinlay BO 5207949 in Verbindung mit Applikator BO 5207946N

Bohle Duplocoll® Erweiterungsinlay für Applikator



BESCHREIBUNG	ART.-NR.
Zubehör zu BO 5207939N · Glasdicke ESG 10 - 12 mm	BO 5207948
Zubehör zu BO 5207946N · Glasdicke ESG 8 - 10 mm, VSG 8,76 mm	BO 5207947
Zubehör zu BO 5207946N · Glasdicke VSG 17,52 mm	BO 5207949

Veribor® Plattenspanner zum Spannen, Öffnen, Schließen

Großflächige Bauteile einfach und sicher positionieren. Große, schwere Platten von Hand zu positionieren, exakt und plan zu verbinden, ist diffiziles Handwerk. Mit dem Veribor® Plattenspanner kann die perfekte Position genau bestimmt und gegebenenfalls einfach nachkorrigiert werden, ohne dass das gesamte Plattengefüge verrutscht. · Der Veribor® Plattenspanner ist das ideale Werkzeug zum kontrollierten und millimetergenauen Spannen, Öffnen und Schließen von großflächigem, glattem Plattenmaterial. Zur Justierung werden die Pumpensaugheber mit entspannten Gummischeiben fest auf die anzusaugenden Oberflächen gedrückt. Mit wenigen Pumpbewegungen wird ein Unterdruck mit maximalem Vakuum und höchster horizontaler Spannkraft bis 1.200 N erzeugt. Die Sicherheit des Vakuums kann über einen roten Markierungsring am Pumpenstößel leicht kontrolliert werden. Bei Vakuumverlust lässt sich der Unterdruck jederzeit neu aufbauen ohne den Plattenspanner vom Untergrund zu lösen oder es kann durch die Verwendung des Ventils komplett abgebaut werden.



	ART.-NR.
	BO 650.20
Drehmoment	1200 Nm
Material des Saughebers	Kunststoff
Oberflächegeometrie	plan
Saugscheibe	ø 214 mm
Befestigungsmöglichkeit	Plattenspanner
Vakuumsicherheitsanzeige	ja

i Gegebenenfalls kann der Höhenunterschied der Platten mit dem seitlichen Exzenterhebel ausgeglichen werden.

Exzenteranschlag Verifix®

Exzentrisch angeordnete, flache Kunststoffscheibe · Ø 70 mm · mit integriertem Vakuumsauger 55 mm Ø · durch Verdrehen der Kunststoffscheibe entsteht ein bis 6 mm stufenlos verstellbarer Anschlag · Geeignet zum universellen Justieren plattenförmiger Materialien · besonders zum Einkleben von Zwischenböden oder Fächern in Vitrinen · Einzel und paarweise auch als feinjustierbarer Linealanschlag verwendbar

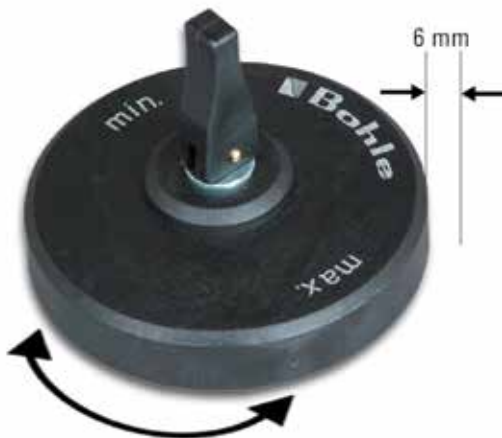

i Exzentrische, flache Kunststoffscheibe · integrierter Vakuumsauger · eignet sich gut für das Einkleben von Böden oder Fächern in Vitrinen · einzeln und paarweise auch als feinjustierbarer Linealanschlag verwendbar · Saugscheiben Ø 55 mm · Exzenter ø 70 mm · Verstellbereich 6 mm

BESCHREIBUNG · ART DER FIXIERUNG	ART.-NR.
Exzenteranschlag Verifix® · Vakuum	BO 637.1
Ersatzgummi · Ersatzteil	BO 637.5
Verstellmöglichkeit	Höhenverstellung · Tiefenverstellung
Winkel	90°



Distanzplatte Euroclick Typ 3 , 40 x 30 mm

Distanzplatten werden im Fenster-, Türen, Innen- und Trockenausbau eingesetzt. Sie dienen zum Ausgleich von Unebenheiten und zum schnellen Ausrichten. Der Sperrhaken verhindert das Abrutschen von der Schraube. Durch die Montagehilfe kann die Distanzplatte einfach positioniert werden.



DICKE · BESCHREIBUNG	ART.-NR.
1 mm · weiß	BO 5133101
3 mm · rot	BO 5133103
5 mm · grün	BO 5133105

Material	Kunststoff
Länge	40 mm
Breite	30 mm

i Ausgleich/ Hinterlegen von Profilen (z.B. FrameTec Select 2.0, MasterTrack® FT) bei unebenen Wänden · Beutel à 100 Stück · Mit Montagehilfe · Mit Sperrhaken

Kunststoffklötze (100 im Beutel)



DICKE · BESCHREIBUNG	ART.-NR.
1 mm · Farbe weiß	BO 5122301
2 mm · Farbe rot	BO 5122302
3 mm · Farbe grün	BO 5122303
4 mm · Farbe gelb	BO 5122304
5 mm · Farbe blau	BO 5122305
6 mm · Farbe schwarz	BO 5122306

Material	Kunststoff
Länge	100 mm
Breite	24 mm

i Geprüftes, dichtungstoffverträgliches Material · universell einsetzbar durch querverfletzte Oberfläche und stabile Unterseite · die Form der Klötze garantiert eine bündige Anschlagverklotzung an der Glasfalzinnenkante · Hergestellt in Übereinstimmung mit den Technischen Richtlinien des Glaserhandwerks Nr. 3 "Klotzung von Verglasungseinheiten" · Tragfähigkeit pro Klotz max. 300 kg · Verpackungseinheit 100 Stück

Kunststoffklötze (100 im Beutel)



i Geprüftes, dichtstoffverträgliches Material · universell einsetzbar durch quengeriffelte Oberfläche und stabile Unterseite · die Form der Klötze garantiert eine bündige Anschlagverklotzung an der Glasfalzinnenkante · Hergestellt in Übereinstimmung mit den Technischen Richtlinien des Glaserhandwerks Nr. 3 "Klotzung von Verglasungseinheiten" · Tragfähigkeit pro Klotz max. 300 kg · Verpackungseinheit 100 Stück

DICKE · BESCHREIBUNG	ART.-NR.
1 mm · Farbe weiß	BO 5122001
2 mm · Farbe rot	BO 5122002
3 mm · Farbe grün	BO 5122003
4 mm · Farbe gelb	BO 5122004
5 mm · Farbe blau	BO 5122005
6 mm · Farbe schwarz	BO 5122006

Material	Kunststoff
Länge	100 mm
Breite	20 mm



FAQ SCHALLSCHUTZ

Was ist Schall?

Schall bezeichnet allgemein mechanische Schwingungen eines elastischen Mediums. Diese Schwingungen breiten sich in Form von Schallwellen in der Luft sowie in festen Körpern aus.

Wie lässt sich Schall dämpfen?

Um den Schall zu dämpfen, wird den Schallwellen ein Widerstand entgegengesetzt. Dieser Widerstand kann durch Messung im Labor exakt bestimmt werden.

Wo und wie wird Schalldämmung gemessen?

Die Messung erfolgt durch eine zugelassene Prüfstelle an einem Prüfstand. Es besteht aus zwei aneinandergrenzenden Räumen mit einer Trennwand, in die das zu prüfende Bauelement eingebaut ist. Die Flankenübertragung ist dabei unterdrückt. Im Senderaum wird Schall, das sogenannte Rosa Rauschen, in einem bestimmten Frequenzbereich erzeugt. Im Empfangsraum wird der ankommende Schall aufgenommen, um die Schalldämm-Maße zu bestimmen.

Wo sind die Anforderungen an die Schalldämmung definiert?

Die Norm DIN 4109 „Schallschutz im Hochbau“ definiert die Mindestanforderungen an den Schallschutz und an das bewertete Schalldämm-Maß R_W in „schutzbedürftigen Räumen“.

Was sagt das Schalldämm-Maß R_W aus?

Das Schalldämm-Maß R_W wird in Dezibel (dB) angegeben und zeigt an, um wie viel Dezibel der Geräuschpegel des geprüften Elements bei der Messung im Prüflabor reduziert wird. Achten Sie daher darauf, welcher Wert in einer Ausschreibung gefordert wird.

Wofür steht das Schalldämm-Maß $R_{W,R}$?

$R_{W,R}$ steht für den Rechenwert des bewerteten Schalldämmmaßes eines Bauteils. Das bewertete Schalldämmmaß R_W muss mindestens um das Vorhaltemaß (5 dB bei Türen nach DIN 4109) über den für den Verwendungszweck erforderlichen Werten liegen. $R_{W,R} = R_W - 5 \text{ dB}$

Welcher Wert ist wichtig für den Bau?

Erf. R'_W gibt die Anforderung für die Schalldämmung an das funktionsfertige Element am Bau vor. „R-Aphostroph“ bedeutet, dass in den Werten die Schallübertragung über die flankierenden Bauteile bzw. Nebenwege enthalten ist.

Ist es zu erwarten, dass Geräusche (Sprache, Musik, Lärm usw) nach der Installation überhaupt nicht mehr wahrgenommen werden?

Nein, denn die Trennwände können den Lärmpegel nur um ein bestimmtes Maß senken. Auch die unterschiedlichen Frequenzen müssen berücksichtigt werden. Hohe Töne werden subjektiv lauter empfunden als tiefere Töne. Bei bestimmten Frequenzen ist eine deutliche Abnahme der Schalldämmung zu erwarten. Hierbei kann die Schalldämmkurve, die einem Prüfzeugnis beiliegt, behilflich sein.

TIPPS & TRICKS ZUR VERBESSERUNG DES SCHALLSCHUTZES

Der Schall wird nicht nur über die Trennwand von Raum zu Raum übertragen, sondern auch über die Schallnebenwege, die einen großen Einfluss auf die schalltechnische Qualität einer Gesamtkonstruktion haben. Achten Sie deshalb bei der Planung der Schalldämmung nicht nur auf die richtige Auswahl des Trennsystems, sondern auch auf die angrenzenden und flankierenden Bauteile (Wände, Decken, Schächte usw.) sowie das Türblatt, die Falzdichtung, den Glasaufbau, die Verriegelung und die Fugen. Um am Ende ein zufriedenstellendes Ergebnis zu erreichen, ist eine sorgfältige Planung und sachgemäße Montage erforderlich.

Zarge

Der Spalt zwischen dem Türblatt und der umlaufenden Zarge wird mit einer Falzdichtung (bzw. Anschlagdichtung) geschlossen. Die Dichtung sollte vollständig auf dem Türblatt aufliegen. Achten Sie darauf, dass das Türblatt eben ist.

Fußboden

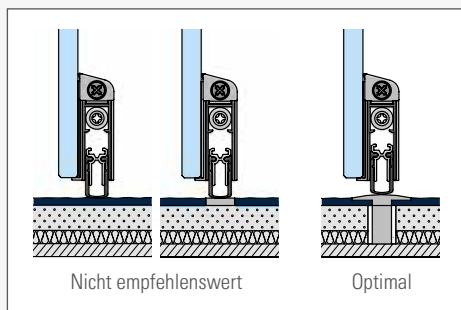

Der Luftspalt (üblich 7 mm) zwischen Oberkante Fußboden und Unterkante Türblatt wird mit einer Boden-Absenkung geschlossen. Die Gummilippe sollte im abgesenkten Zustand vollständig an einer flachen, glatten Oberfläche anliegen. Eine Bodenschwelle wird bei Teppichböden dringend empfohlen. Zur Vermeidung von Schallbrücken sollte Teppich im Bereich der Schwelle unterbrochen werden. Wichtig ist außerdem das Kürzen der Gummilippe auf das Zargenfalzmaß, da sonst links und rechts von der Tür Lücken entstehen.

Glasaufbau

Je schwerer die Scheibe pro Flächeneinheit ist, desto höher ist im Allgemeinen der Schalldämmwert. Gleichzeitig gilt: Je elastischer die einzelnen Scheiben sind, desto höher ist ihr Schalldämmwert. Verbundglasscheiben mit Schallschutzfolie machen sich diese Erkenntnis zunutze: Die elastische Verbindung von zwei Einzelscheiben kombiniert eine hohe Scheibenmasse mit einer geringen Biegesteifigkeit.

Deckenanschluss

Ist die Decke abgehängt, führen Sie die Trennwand bis zur Rohdecke. Ist das nicht umsetzbar, sehen Sie ein Absorberschott in der abgehängten Decke vor.

Wandanschluss

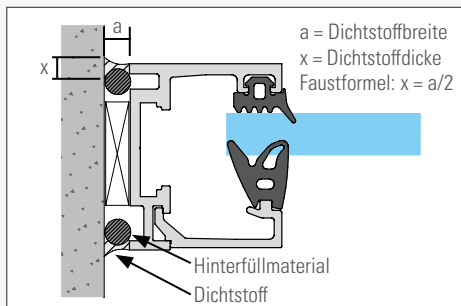

Trennen Sie die Beplankung der flankierenden Montagewand im Anschlussbereich. Für Fugen zwischen Trennwandrahmen und angrenzenden Bauteilen empfiehlt sich das vollflächige Auffüllen mit einem nichtsaugenden Material (z. B. einer Dichtschnur) über die gesamte Länge des Profils. Anschließend wird die Fuge mit einem dauerelastischem Dichtstoff versiegelt.

Planungsunterlagen FrameTec Select 2.0

Ab einer Türhöhe > 2.200 mm empfehlen wir Verwendung von 3 Türbändern

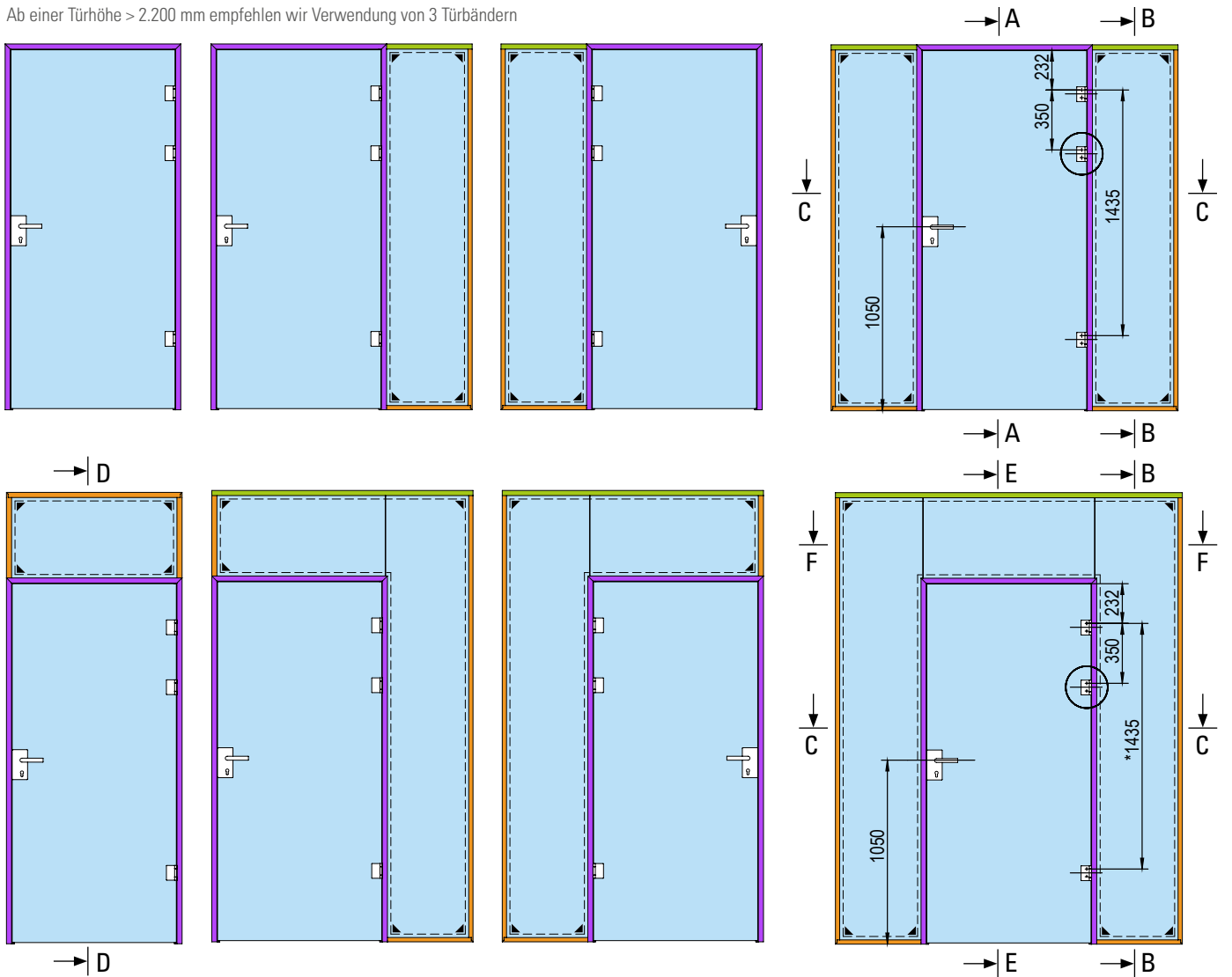

C - C

Empfehlung: den Spalt auf 6 mm bei der Verwendung der Türbänder BO 5206654 und BO 5206654B erhöhen

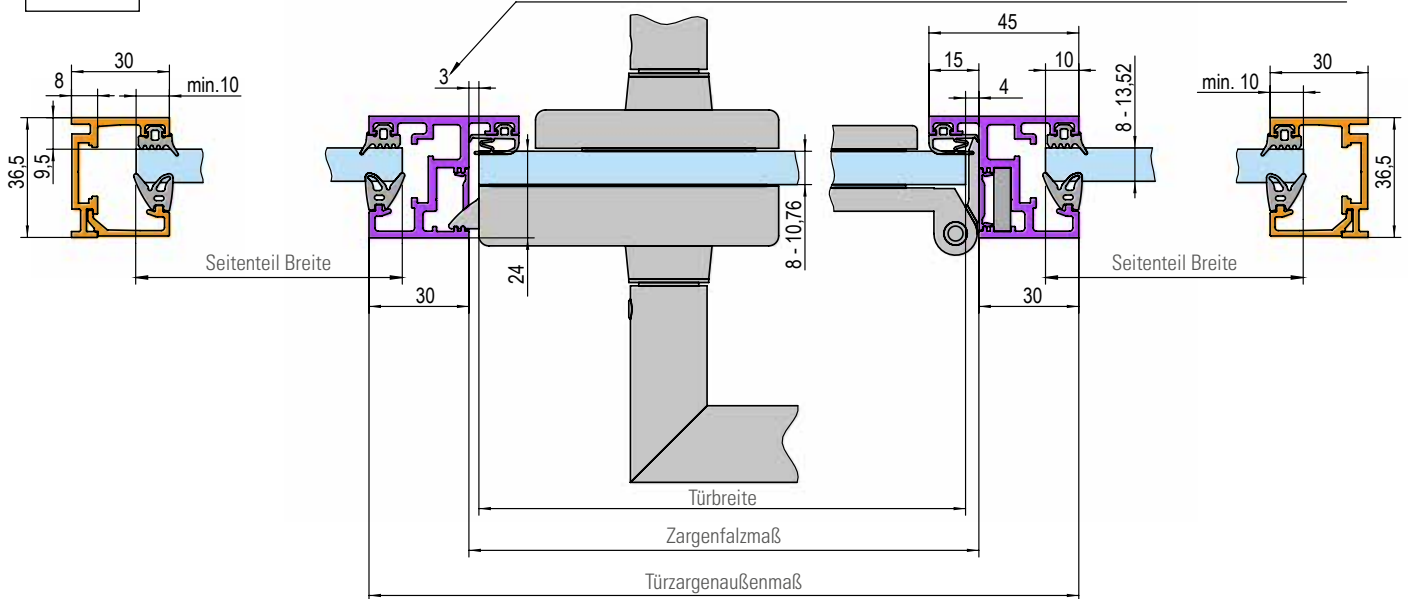

Glastürhöhe	1910 - 2159 mm	2160 - 2284 mm	2285 - 2409 mm
*Abstand 2	1435 mm	1685 mm	1810 mm

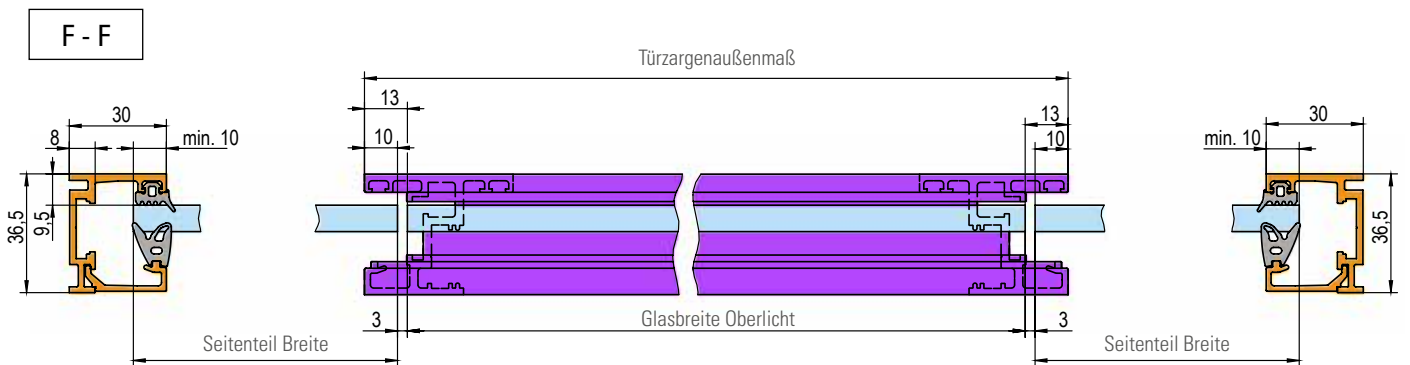
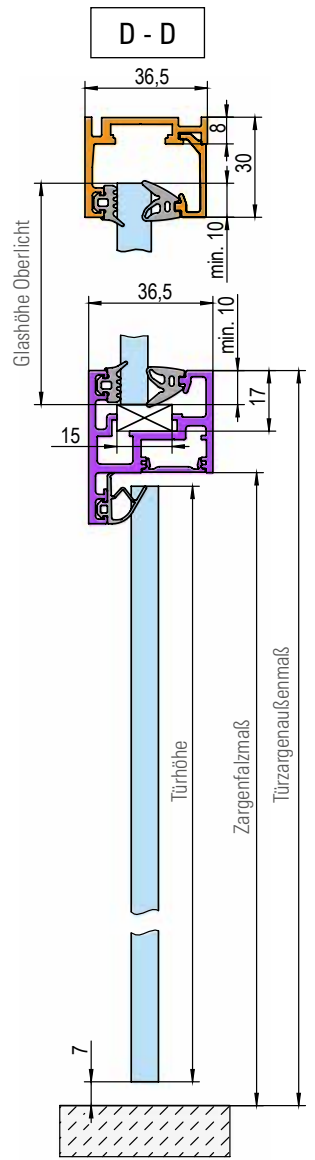
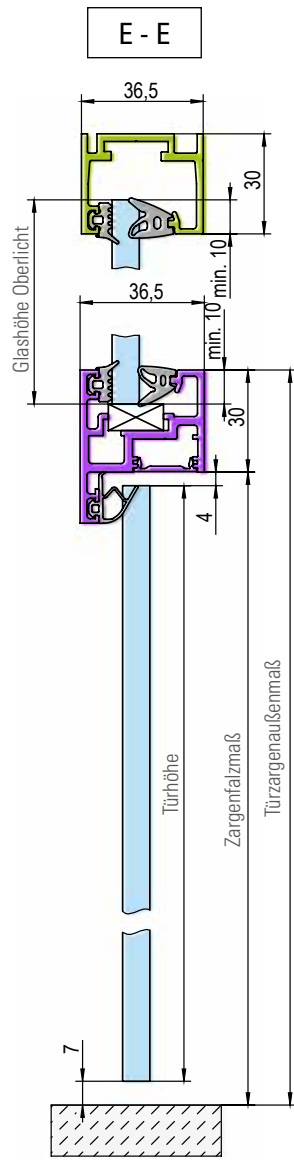
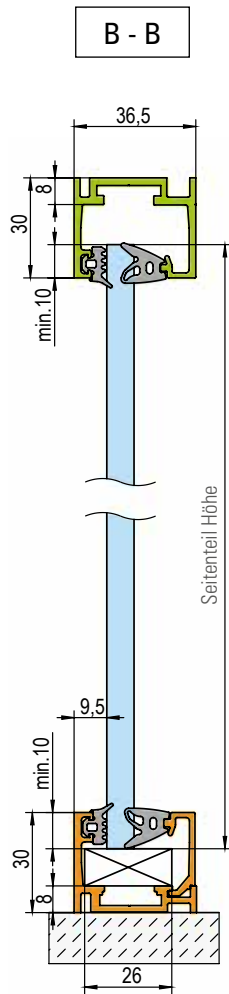
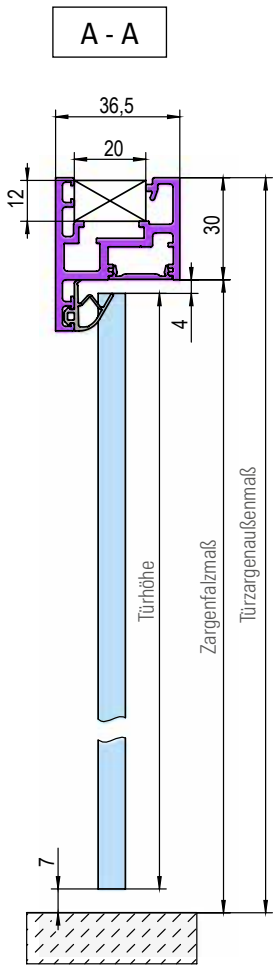

Zargenprofil

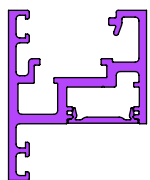

Verglasungsprofil
zweiteilig

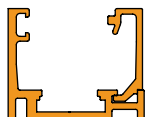

Verglasungsprofil

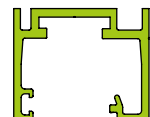

Grunddichtung



Keildichtung



Anschlagdichtung



Eckverbinder



Einbausituationen Verglasungsprofile

Detail zu Grundprofil und Glasleiste Stoß

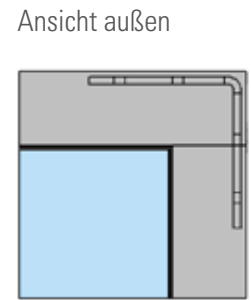
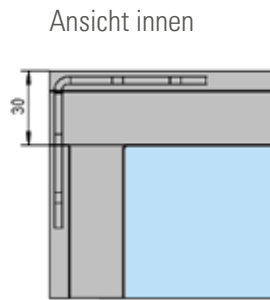
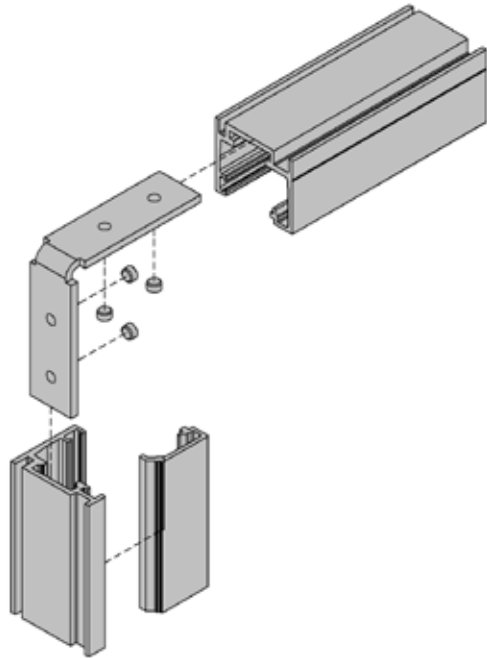

Detail zu Grundprofil Gehrung und Glasleiste stumpf

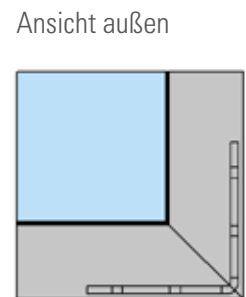
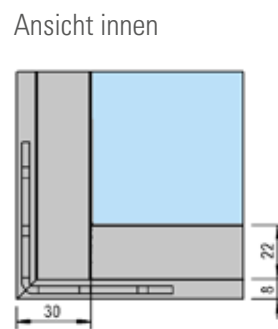
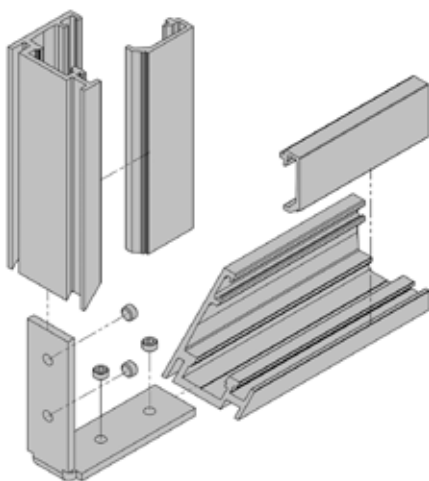

Detail zu T-Stoß - Grundprofil innen / Glasleiste außen

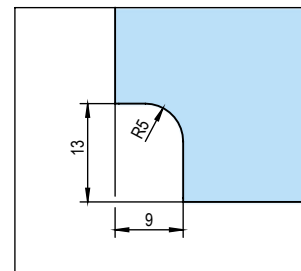
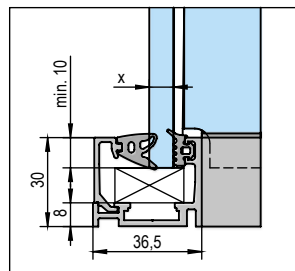
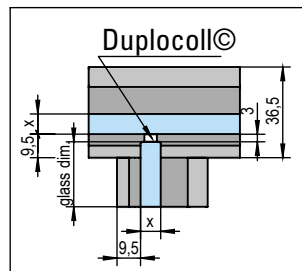
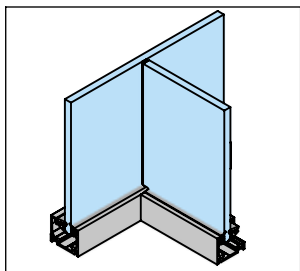

Detail zu T-Stoß - Grundprofil außen / Glasleiste innen

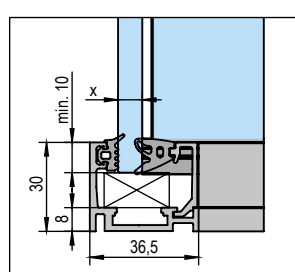
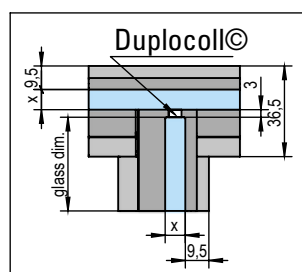
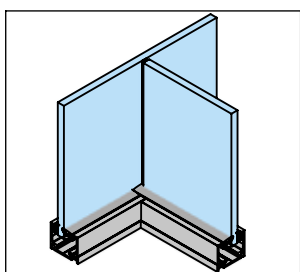

Detail zu 90° Ecke - Grundprofil außen / Glasleiste innen

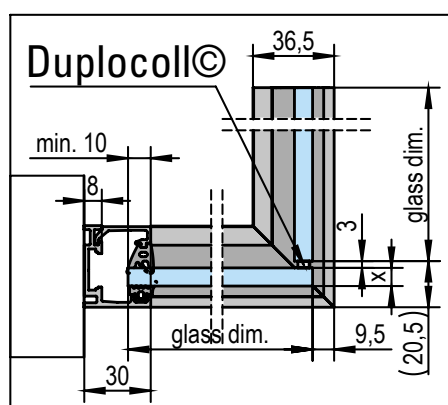



 Bohle

Bohle GmbH
Lemböckgasse 63/2/1
1230 Wien

T +43 1 804 4853-0
F +43 1 804 4853-33

info@bohle.at
www.bohle.com